

КАТАЛОГ ПРОДУКЦИИ

2025

HANSKONNER

инструмент, в который верим

hanskonner
инструмент, в который верим

• Sturm!
нас рекомендуют друзья

СОЮЗ
инструменты России

БОЕКОМПЛЕКТ
ТВОРИМ НАПРАВЛЕНИЕ

Энергомаш

Содержание

1BATTERYSYSTEM	8
-----------------------	----------

1BATTERYSYSTEM 12V	12
---------------------------	-----------

ЭЛЕКТРОИНСТРУМЕНТ	14
--------------------------	-----------

АККУМУЛЯТОРЫ И ЗАРЯДНЫЕ УСТРОЙСТВА	14
ДРЕЛИ-ШУРУПОВЁРТЫ АККУМУЛЯТОРНЫЕ	16
ГАЙКОВЕРТЫ И ВИНТОВЕРТЫ АККУМУЛЯТОРНЫЕ	25
ГАЙКОВЕРТЫ ЭЛЕКТРИЧЕСКИЕ	29
АККУМУЛЯТОРНЫЙ ЗАКЛЕПОЧНЫЙ ПИСТОЛЕТ	29
НАБОРЫ АККУМУЛЯТОРНОГО ИНСТРУМЕНТА	29
ОТВЁРТКИ АККУМУЛЯТОРНЫЕ	29
ДРЕЛИ-ШУРУПОВЁРТЫ ЭЛЕКТРИЧЕСКИЕ	30
ДРЕЛИ УДАРНЫЕ ЭЛЕКТРИЧЕСКИЕ	31
ДРЕЛИ АЛМАЗНОГО СВЕРЛЕНИЯ ЭЛЕКТРИЧЕСКИЕ	32
ОСНАСТКА ДЛЯ ДРЕЛЕЙ АЛМАЗНОГО СВЕРЛЕНИЯ	32
ДРЕЛИ НИЗКОБОРОТИСТЫЕ ЭЛЕКТРИЧЕСКИЕ	33
ДРЕЛИ-МИКСЕРЫ ЭЛЕКТРИЧЕСКИЕ	33
МИКСЕРЫ ЭЛЕКТРИЧЕСКИЕ	33
МОЛОТКИ ОТБОЙНЫЕ ЭЛЕКТРИЧЕСКИЕ	34
ПЕРФОРАТОРЫ АККУМУЛЯТОРНЫЕ	36
ПЕРФОРАТОРЫ SDS MAX	39
ПЕРФОРАТОРЫ SDS PLUS	41
МАШИНЫ ШЛИФОВАЛЬНЫЕ УГЛОВЫЕ АККУМУЛЯТОРНЫЕ	44
ОСНАСТКА ДЛЯ SAG1276C	45
ОТРЕЗНОЙ ДИСК ПО МЕТАЛЛУ	45
АЛМАЗНЫЙ ДИСК	45
МАШИНЫ ШЛИФОВАЛЬНО-ПОЛИРОВАЛЬНЫЕ АККУМУЛЯТОРНЫЕ	46
ОСНАСТКА ДЛЯ ПОЛИРОВАЛЬНОЙ МАШИНЫ STURM! CCR1275	46
ОПОРНАЯ ТАРЕЛКА	46
КРУГИ ШЛИФОВАЛЬНЫЕ VELCRO	46
МАШИНЫ ПОЛИРОВАЛЬНЫЕ ЭЛЕКТРИЧЕСКИЕ	47
ОСНАСТКА ДЛЯ ПОЛИРОВАЛЬНОЙ МАШИНЫ HAG918CPE	47
ПОДОШВА ШЛИФОВАЛЬНАЯ	47
УГЛОВЫЕ ШЛИФОВАЛЬНЫЕ МАШИНЫ ЭЛЕКТРИЧЕСКИЕ	50
ШТРОБОРЕЗЫ ЭЛЕКТРИЧЕСКИЕ	62
ГРАВЕРЫ АККУМУЛЯТОРНЫЕ	64
ГРАВЕРЫ ЭЛЕКТРИЧЕСКИЕ	64
МАШИНЫ ШЛИФОВАЛЬНЫЕ ПРЯМЫЕ ЭЛЕКТРИЧЕСКИЕ	64
МАШИНЫ ШЛИФОВАЛЬНЫЕ ПРЯМЫЕ АККУМУЛЯТОРНЫЕ	64
МАШИНЫ ШЛИФОВАЛЬНЫЕ ЩЕТОЧНЫЕ	65
МАШИНЫ ШЛИФОВАЛЬНЫЕ ЛЕНТОЧНЫЕ	65
МАШИНЫ ШЛИФОВАЛЬНЫЕ ЭКСЦЕНТРИКОВЫЕ	65
ОСНАСТКА ДЛЯ ШЛИФОВАЛЬНОЙ МАШИНЫ NOS8140BL	65
КРУГИ ШЛИФОВАЛЬНЫЕ VELCRO	65
МАШИНЫ ШЛИФОВАЛЬНЫЕ ВИБРАЦИОННЫЕ ЭЛЕКТРИЧЕСКИЕ	67
МАШИНЫ ДЛЯ ШЛИФОВКИ СТЕН	67
ОСНАСТКА ДЛЯ ШЛИФОВАЛЬНОЙ МАШИНЫ HDWS6080BL	67
КРУГИ ШЛИФОВАЛЬНЫЕ VELCRO	67
ПОДОШВЫ ШЛИФОВАЛЬНЫЕ	67
ОСНАСТКА ДЛЯ ШЛИФОВАЛЬНЫХ МАШИН HDWS6010SL / DWS6011	67
КРУГИ ШЛИФОВАЛЬНЫЕ VELCRO	68
ШЛИФОВАЛЬНЫЕ КРУГИ СЕТЧАТЫЕ	68
МЕШОК ДЛЯ СБОРА ПЫЛИ	68
ГОФРОШЛАНГ	68
ОСНАСТКА ДЛЯ ШЛИФОВАЛЬНОЙ МАШИНЫ STURM! DWS6010	68
КРУГИ ШЛИФОВАЛЬНЫЕ VELCRO	68
ЕДИНАЯ СИСТЕМА ХРАНЕНИЯ HANSTORAGE	71

ДЕРЕВООБРАБАТЫВАЮЩИЙ ИНСТРУМЕНТ	72
--	-----------

СТЕПЛЕРЫ АККУМУЛЯТОРНЫЕ	72
МНОГОФУНКЦИОНАЛЬНЫЕ УСТРОЙСТВА АККУМУЛЯТОРНЫЕ	72
ЦИРКУЛЯРНЫЕ ПИЛЫ АККУМУЛЯТОРНЫЕ	73
ПИЛЬНЫЙ ДИСК ДЛЯ ЦИРКУЛЯРНОЙ ПИЛЫ STURM! CCS1285	73
ЦИРКУЛЯРНЫЕ ПИЛЫ ПОГРУЖНЫЕ ЭЛЕКТРИЧЕСКИЕ	73
ЦИРКУЛЯРНЫЕ ПИЛЫ ЭЛЕКТРИЧЕСКИЕ	76
ПИЛЫ САБЕЛЬНЫЕ АККУМУЛЯТОРНЫЕ	77
ПИЛЫ САБЕЛЬНЫЕ ЭЛЕКТРИЧЕСКИЕ	77
ФРЕЗЕРЫ АККУМУЛЯТОРНЫЕ	77
ФРЕЗЕРЫ ЭЛЕКТРИЧЕСКИЕ	78
РУБАНКИ ЭЛЕКТРИЧЕСКИЕ	78
ЛОБЗИКИ АККУМУЛЯТОРНЫЕ	79
ЛОБЗИКИ ЭЛЕКТРИЧЕСКИЕ	79

ИНСТРУМЕНТ РАЗЛИЧНОГО НАЗНАЧЕНИЯ	80
---	-----------

КРАСКОРАСПЫЛИТЕЛИ ЭЛЕКТРИЧЕСКИЕ	80
ФЕНЫ АККУМУЛЯТОРНЫЕ	82
ФЕНЫ ТЕХНИЧЕСКИЕ	85
ПИСТОЛЕТЫ ТЕРМОКЛЕЕВЫЕ	86
КЛЕЕВЫЕ СТЕРЖНИ	88
АППАРАТЫ ДЛЯ СВАРКИ ПЛАСТИКОВЫХ ТРУБ	88
ПАЯЛЬНИКИ	90
НОЖНИЦЫ ДЛЯ РЕЗКИ ПВХ ТРУБ АККУМУЛЯТОРНЫЕ	90
ВИБРОПРИСОСКИ ДЛЯ УКЛАДКИ ПЛИТКИ АККУМУЛЯТОРНЫЕ	90

СТАНКИ	91
---------------	-----------

ТОРЦОВОЧНЫЕ ПИЛЫ ЭЛЕКТРИЧЕСКИЕ	91
ЛЕНТОЧНЫЕ ПИЛЫ ЭЛЕКТРИЧЕСКИЕ	93
ОСНАСТКА ДЛЯ ЛЕНТОЧНЫХ ПИЛ	94
ПОЛОТНА ПИЛЬНЫЕ	94
ОТРЕЗНЫЕ ПИЛЫ ЭЛЕКТРИЧЕСКИЕ	94
СТАНКИ ТОЧИЛЬНЫЕ	95
АКСЕССУАРЫ ДЛЯ ТОЧИЛЬНЫХ СТАНКОВ	95
НАСАДКА ДЛЯ ЗАТОЧКИ СВЕРЛ	95
СТАНКИ ТОЧИЛЬНО-ШЛИФОВАЛЬНЫЕ КОМБИНИРОВАННЫЕ	95
ОСНАСТКА ДЛЯ КОМБИНИРОВАННЫХ СТАНКОВ	95
ЛЕНТА ШЛИФОВАЛЬНАЯ	95
СТАНКИ ЗАТОЧНЫЕ СПЕЦИАЛИЗИРОВАННЫЕ	97
АКСЕССУАРЫ ДЛЯ ЗАТОЧНЫХ СТАНКОВ	97
КРУГИ ШЛИФОВАЛЬНЫЕ	97
ПЛИТКОРЕЗНЫЕ СТАНКИ	98
СТАНКИ СВЕРЛИЛЬНЫЕ	98
СТАНКИ ДЕРЕВООБРАБАТЫВАЮЩИЕ УНИВЕРСАЛЬНЫЕ	99
СТАНКИ РАСПИЛОВОЧНЫЕ ПОРТАТИВНЫЕ	99
ОСНАСТКА ДЛЯ РАСПИЛОВОЧНОГО СТАНКА STURM! TS15521	99
НОЖИ СТРОГАЛЬНЫЕ TS15521-992	99
РЕЙСМУСЫ ПОРТАТИВНЫЕ	99

СИЛОВАЯ ТЕХНИКА	100
------------------------	------------

ГЕНЕРАТОРЫ БЕНЗОМОТОРНЫЕ 4-ТАКТНЫЕ	100
ГЕНЕРАТОРЫ ИНВЕРТОРНЫЕ	104
СИСТЕМЫ АВТОЗАПУСКА ДЛЯ ГЕНЕРАТОРОВ	104
КОМПРЕССОРЫ АККУМУЛЯТОРНЫЕ	104
КОМПРЕССОРЫ ВОЗДУШНЫЕ БЕЗМАСЛЯНЫЕ	105
КОМПРЕССОРЫ ВОЗДУШНЫЕ МАСЛЯНЫЕ	105
КОМПРЕССОРЫ АВТОМОБИЛЬНЫЕ	105
ПНЕВМАТИЧЕСКОЕ ОБОРУДОВАНИЕ	106

РАСХОДНЫЕ МАТЕРИАЛЫ ДЛЯ СТЕПЛЕРА	106
СМЕННЫЙ БОЕК	106
СМЕННЫЙ АМОРТИЗАТОР	106
АКСЕССУАРЫ ДЛЯ КОМПРЕССОРОВ	106
ПИСТОЛЕТЫ ПРОДУВОЧНЫЕ	106
ПИСТОЛЕТ ПЕСКОСТРУЙНЫЙ	107
ПИСТОЛЕТ МОЕЧНЫЙ	107
ПИСТОЛЕТ ДЛЯ ПОДКАЧКИ ШИН	107
НАБОРЫ ПНЕВМОИНСТРУМЕНТА	107
ШЛАНГИ УДЛИНИТЕЛИ ДЛЯ КОМПРЕССОРА	107
ПНЕВМОФИТИНГ	108
ФИЛЬТРЫ	108
МИНИ-МАСЛЕНКА	108
КРАСКОПУЛЬТЫ ДЛЯ КОМПРЕССОРОВ	109
КРАСКОПУЛЬТ HVLP	109
СМЕННЫЙ БАЧОК ДЛЯ КРАСКОПУЛЬТА 600 Г	109
СВАРОЧНЫЕ ПОЛУАВТОМАТЫ	110
СВАРОЧНЫЕ ИНВЕРТОРЫ ММА	110
СВАРОЧНЫЙ АППАРАТ TIG	110
МАСКИ СВАРЩИКА	111
АКСЕССУАРЫ ДЛЯ СВАРКИ	112
МАГНИТЫ ДЛЯ СВАРКИ	112
НАКОНЕЧНИК ТОКОСЪЕМНЫЙ	112
ДИФфуЗОР ГАЗОВЫЙ	112
СВАРОЧНЫЙ РУКАВ (ЕВРОРУКАВ)	112
СВАРОЧНЫЙ КАБЕЛЬ	112
СОПЛО	113
КЛЕММА ЗАЗЕМЛЕНИЯ	113
ЗАЖИМЫ ТИП КРОКОДИЛ	113
ЭЛЕКТРОДОДЕРЖАТЕЛЬ	113
КАБЕЛЬНЫЙ ШТЕКЕР	113
ПРОВОЛОКА ДЛЯ СВАРКИ	113

КЛИМАТИЧЕСКАЯ ТЕХНИКА 114

ВОДОНАГРЕВАТЕЛИ	114
ТЕПЛОВЫЕ ПУШКИ ДИЗЕЛЬНЫЕ	114
ТЕПЛОВЫЕ ПУШКИ ГАЗОВЫЕ	115
ТЕПЛОВЫЕ ПУШКИ ЭЛЕКТРИЧЕСКИЕ	115
ГАЛОГЕНОВЫЕ ОБОГРЕВАТЕЛИ ИНФРАКРАСНЫЕ	115
ОБОГРЕВАТЕЛИ КЕРАМИЧЕСКИЕ	116
КОНВЕКЦИОННЫЕ ОБОГРЕВАТЕЛИ	118
РАДИАТОРЫ МАСЛЯНЫЕ ЭЛЕКТРИЧЕСКИЕ	119
ТЕПЛОВЕНТИЛЯТОРЫ	119

САДОВО-ПАРКОВАЯ ТЕХНИКА 120

ТРИММЕРЫ АККУМУЛЯТОРНЫЕ	122
ТРИММЕРЫ БЕНЗИНОВЫЕ	123
ТРИММЕРЫ ЭЛЕКТРИЧЕСКИЕ	125
ГАЗОНОКОСИЛКИ БЕНЗИНОВЫЕ	126
ГАЗОНОКОСИЛКИ ЭЛЕКТРИЧЕСКИЕ	128
ПИЛЫ АККУМУЛЯТОРНЫЕ ЦЕПНЫЕ	129
ОСНАСТКА ДЛЯ ЦЕПНОЙ ПИЛЫ STURM! CSC1804	131
ШИНА ПИЛЬНАЯ	131
ЦЕПЬ ПИЛЬНАЯ	131
ОСНАСТКА ДЛЯ ЦЕПНЫХ ПИЛ STURM! CSC12/CSC1204/CSC1204C	131
ШИНА ПИЛЬНАЯ	131
ЦЕПЬ ПИЛЬНАЯ	131
ОСНАСТКА ДЛЯ ЦЕПНОЙ ПИЛЫ STURM! CSC1808BL	132

ШИНА ПИЛЬНАЯ	132
ЦЕПЬ ПИЛЬНАЯ	132
ПИЛЫ БЕНЗИНОВЫЕ ЦЕПНЫЕ	133
ПИЛЫ ЭЛЕКТРИЧЕСКИЕ ЦЕПНЫЕ	136
АККУМУЛЯТОРНЫЕ КУСТОРЕЗЫ	137
ШТАНГИ ТЕЛЕСКОПИЧЕСКИЕ	137
СНЕГОУБОРЩИКИ АККУМУЛЯТОРНЫЕ	138
ВОЗДУХОДУВКИ БЕНЗИНОВЫЕ	138
ПЫЛЕСОСЫ САДОВЫЕ ЭЛЕКТРИЧЕСКИЕ	139
ЗЕРНОДРОБИЛКИ	139
АКСЕССУАРЫ ДЛЯ ЗЕРНОДРОБИЛКИ	139
СЕТКА-ИЗМЕЛЬЧИТЕЛЬ	139

БЕНЗОМОТОРНАЯ ТЕХНИКА 140

МОТОБЛОКИ	140
ДВИГАТЕЛИ БЕНЗИНОВЫЕ	140
КУЛЬТИВАТОРЫ БЕНЗИНОВЫЕ	141
МОТОПОМПЫ БЕНЗИНОВЫЕ	141
МОТОБУРЫ	141

МОЙКИ И ОПРЫСКИВАТЕЛИ 142

МОЙКИ ВЫСОКОГО ДАВЛЕНИЯ ЭЛЕКТРИЧЕСКИЕ	142
АКСЕССУАРЫ ДЛЯ МОЕК ВЫСОКОГО ДАВЛЕНИЯ	146
ПИСТОЛЕТ ДЛЯ МОЕК ВЫСОКОГО ДАВЛЕНИЯ	146
ПЕНОГЕНЕРАТОР	146
ФИЛЬТР ТОНКОЙ ОЧИСТКИ ДЛЯ МОЙКИ	146
ШЛАНГ ВЫСОКОГО ДАВЛЕНИЯ	146
ОПРЫСКИВАТЕЛИ АККУМУЛЯТОРНЫЕ	147
ОПРЫСКИВАТЕЛИ БЕНЗИНОВЫЕ	147

НАСОСЫ 148

НАСОСНЫЕ СТАНЦИИ	148
НАСОСЫ ВИБРАЦИОННЫЕ	149
НАСОСЫ ДЛЯ ФОНТАНА	149
НАСОСЫ ПОГРУЖНЫЕ ДРЕНАЖНЫЕ	150
НАСОСЫ ПОГРУЖНЫЕ СКВАЖИННЫЕ ВИНТОВЫЕ	150
НАСОСЫ ФЕКАЛЬНЫЕ	152
НАСОСЫ ЦИРКУЛЯЦИОННЫЕ ОТОПИТЕЛЬНЫЕ	152
НАСОСЫ ПОВЫСИТЕЛЬНЫЕ ДЛЯ ВОДОСНАБЖЕНИЯ	152
АКСЕССУАРЫ ДЛЯ НАСОСОВ	153
ВИНТ РАБОЧИЙ В СБОРЕ	153
ШТУЦЕР ДЛЯ НАСОСНЫХ СТАНЦИЙ	153
ФЛАНЕЦ ГИДРОАККУМУЛЯТОРА	153
МЕМБРАНА ДЛЯ ГИДРОБАКА	153
РЕЛЕ ДАВЛЕНИЯ ДЛЯ НАСОСОВ	153
АВТОМАТИЧЕСКИЕ КОНТРОЛЛЕРЫ ДАВЛЕНИЯ	153

СТРОИТЕЛЬНАЯ ТЕХНИКА 154

ПЫЛЕСОСЫ СТРОИТЕЛЬНЫЕ	154
ПЫЛЕСОСЫ АККУМУЛЯТОРНЫЕ	155
АКСЕССУАРЫ ДЛЯ СТРОИТЕЛЬНЫХ ПЫЛЕСОСОВ	156
НЕРА ФИЛЬТРЫ	156
БУМАЖНЫЕ МЕШКИ	156
НЕТКАНЫЕ МЕШКИ	156
ПЫЛЕСБОРНИК HVC20WD-880	156
ВИБРОПЛИТЫ	157
БЕНЗОРЕЗЫ	158
БЕТОНОСМЕСИТЕЛИ	159

ПОРТАТИВНЫЕ ВИБРАТОРЫ ДЛЯ БЕТОНА	159	НОЖИ ДЛЯ РУБАНКА	170
ОСНАСТКА ДЛЯ ВИБРАТОРА STURM! CV71101	159	БУРЫ SDS+	171
ВАЛ ГИБКИЙ	159	ЗУБИЛА (ДОЛОТА)	174
АКСЕССУАРЫ И РАСХОДНЫЕ ИНСТРУМЕНТЫ	160	ЗУБИЛА HEX30	174
АКСЕССУАРЫ ДЛЯ УШМ	160	ЗУБИЛА (ДОЛОТА) HEX	174
СТОЙКИ ДЛЯ КРЕПЛЕНИЯ УШМ	160	ЗУБИЛА SDS+	174
РУЧКА УШМ	160	НАСАДКА ДОЛОТО (ЗУБИЛО) SDS+	174
НАСАДКА ЦЕПНАЯ ПИЛА ДЛЯ УШМ	160	НАСАДКА ЗУБИЛО ЛОПАТОЧНОЕ SDS+	174
АКСЕССУАРЫ ДЛЯ ДРЕЛИ	160	ЗУБИЛО ПИКООБРАЗНОЕ SDS+	174
ТИСКИ ДЛЯ ДРЕЛИ	160	ЗУБИЛО КАНАЛЬНОЕ SDS+	175
СТОЙКИ ДЛЯ ДРЕЛИ	160	ДОЛОТО ДЛЯ СНЯТИЯ ПЛИТКИ SDS+	175
НОЖНИЦЫ ПО МЕТАЛЛУ И ЛОБЗИК	161	НАСАДКА ДОЛОТО (ЗУБИЛО) SDS MAX	175
НОЖНИЦЫ ПО МЕТАЛЛУ	161	ЗУБИЛО ПИКООБРАЗНОЕ SDS MAX	175
НАСАДКА НА ДРЕЛЬ ДЛЯ ЗАТОЧКИ СВЁРЛ	161	СВЕРЛА ПО БЕТОНУ	175
РУЧКА ДЛЯ ДРЕЛИ	161	СВЕРЛА УНИВЕРСАЛЬНЫЕ	176
НАСАДКА ДЛЯ ПРОЧИСТКИ ТРУБ	161	КОРОНКИ ПО БЕТОНУ	177
НАСАДКИ ДЛЯ ПЫЛЕУДАЛЕНИЯ	162	КОРОНКИ АЛМАЗНЫЕ ДЛЯ ПОДРОЗЕТНИКОВ	177
НАСАДКА ПЫЛЕУДАЛЕНИЯ ДЛЯ УШМ	162	КОРОНКИ КОЛЬЦЕВЫЕ ПО БЕТОНУ SDS+	177
НАПРАВЛЯЮЩАЯ ДЛЯ УШМ	162	АДАПТЕРЫ ДЛЯ КОРОНОК SDS+/SDS MAX	177
НАСАДКА ПЫЛЕУДАЛЕНИЯ ДЛЯ ДРЕЛИ	162	КОРОНКИ АЛМАЗНЫЕ ДЛЯ АЛМАЗНОГО СВЕРЛЕНИЯ	177
СВЕРЛА ПО МЕТАЛЛУ	163	КОРОНКИ АЛМАЗНЫЕ ДЛЯ УШМ ПО КЕРАМОГРАНИТУ	178
СВЕРЛА СТУПЕНЧАТЫЕ ПО МЕТАЛЛУ	164	СВЕРЛА ПО СТЕКЛУ И КАФЕЛЮ	179
НАБОРЫ СВЕРЛ	164	КОРОНКИ АЛМАЗНЫЕ ПО КЕРАМОГРАНИТУ И КАФЕЛЬНОЙ ПЛИТКЕ	179
БИМЕТАЛЛИЧЕСКИЕ КОРОНКИ	165	БИТЫ, НАБОРЫ БИТ, АДАПТЕРЫ	180
ХВОСТОВИКИ ДЛЯ БИМЕТАЛЛИЧЕСКИХ КОРОНОК	165	БИТЫ ТОРСИОННЫЕ IMPACT POWER	181
БИМЕТАЛЛИЧЕСКИЕ КОРОНКИ		БИТЫ ПО ГИПСОКАРТОНУ	181
ДЛЯ ТОНКОЛИСТОВОГО МЕТАЛЛА	165	БИТЫ ОДНОСТОРОННИЕ	181
СВЕРЛА ПО ДЕРЕВУ	166	БИТЫ ОДНОСТОРОННИЕ ТОРСИОННЫЕ	181
СВЕРЛА ПО ДЕРЕВУ	166	БИТЫ ДВУСТОРОННИЕ ТОРСИОННЫЕ	181
СВЕРЛА ПО ДЕРЕВУ Х-ТИП	166	БИТЫ ДВУСТОРОННИЕ С МАГНИТНЫМ ДЕРЖАТЕЛЕМ	181
СВЕРЛА ВИНТОВЫЕ ПО ДЕРЕВУ	166	БИТЫ ДЛЯ КРОВЕЛЬНЫХ САМОРЕЗОВ	182
СВЕРЛА ПЕРОВЫЕ ПО ДЕРЕВУ	166	НАБОРЫ БИТ	182
УДЛИНИТЕЛИ ДЛЯ ПЕРОВЫХ СВЕРЛ	166	НАБОРЫ АДАПТЕРОВ	182
СВЕРЛА ОПАЛУБОЧНЫЕ МОНТАЖНЫЕ	167	АДАПТЕРЫ-ПЕРЕХОДНИКИ	182
НАБОРЫ ФРЕЗ	167	АДАПТЕР ДЛЯ БИТ УГЛОВОЙ	182
ФРЕЗЫ ПО ДЕРЕВУ	167	ОТРЕЗНЫЕ ДИСКИ ПО МЕТАЛЛУ	184
ФРЕЗЫ ПАЗОВЫЕ ПРЯМЫЕ	167	КРУГИ ЗАЧИСТНЫЕ ЛЕПЕСТКОВЫЕ	184
ФРЕЗА ГАЛТЕЛЬНАЯ	167	ШЛИФОВАЛЬНЫЕ КРУГИ И ОПОРНЫЕ ТАРЕЛКИ	186
ФРЕЗА ПАЗОВАЯ V-ОБРАЗНАЯ	167	СИНТЕТИЧЕСКИЙ ШЛИФОВАЛЬНЫЙ КРУГ	186
ФРЕЗА ПАЗОВАЯ «ЛАСТОЧКИН ХВОСТ»	168	ОПОРНЫЕ ТАРЕЛКИ	186
ФРЕЗА КРОМОЧНАЯ С НИЖНИМ ПОДШИПНИКОМ	168	ПОДОШВЫ ШЛИФОВАЛЬНЫЕ	186
ФРЕЗА ПАЗОВАЯ ФАСОННАЯ	168	ШЛИФКРУГИ VELCRO (ПОД ЛИПУЧКУ)	186
ФРЕЗА КРОМОЧНАЯ С ВЕРХНИМ ПОДШИПНИКОМ	168	ШЛИФКРУГИ VELCRO ДЛЯ HOS8140BL	186
ФРЕЗА КРОМОЧНАЯ С ПОДШИПНИКОМ 9,5 ММ	168	ШЛИФКРУГИ VELCRO ДЛЯ DWS6010	186
ФРЕЗА КРОМОЧНАЯ С ПОДШИПНИКОМ 12,7 ММ	168	ШЛИФКРУГИ VELCRO ДЛЯ HDWS6080BL	186
ФРЕЗА КРОМОЧНАЯ КОНУСНАЯ	168	ШЛИФКРУГИ VELCRO ДЛЯ DWS6010SL	187
ФРЕЗА КРОМОЧНАЯ ПАЗО-ШИПОВАЯ	168	ШЛИФОВАЛЬНЫЕ КРУГИ СЕТЧАТЫЕ	187
ФРЕЗА ФАЛЬЦЕВАЯ	169	КРУГИ ШЛИФОВАЛЬНЫЕ VELCRO	187
ФРЕЗА ПРОФИЛЬНАЯ	169	КРУГИ ПОЛИРОВАЛЬНЫЕ	187
ФРЕЗА ФИГУРНАЯ	169	ЩЕТКИ ДЛЯ ЩЕТОЧНЫХ ШЛИФМАШИН	187
ФРЕЗА КРОМОЧНАЯ	169	ШЛИФОВАЛЬНЫЕ МАТЕРИАЛЫ	188
ФРЕЗА КРОМОЧНАЯ ПАЗО-ШИПОВАЯ	169	ШЛИФОВАЛЬНАЯ БУМАГА	188
ФРЕЗА УНИВЕРСАЛЬНАЯ	169	ШЛИФЛЕНТЫ ДЛЯ СТАНКОВ	188
ФРЕЗА Т-ОБРАЗНАЯ	169	ШЛИФЛЕНТЫ БЕСКОНЕЧНЫЕ (10 ШТ.)	188
КОРОНКИ ПО ДЕРЕВУ	170	КРУГИ ШЛИФОВАЛЬНЫЕ	188
КОЛЬЦЕВЫЕ НАБОРНЫЕ ПИЛЫ	170	АКСЕССУАРЫ ДЛЯ ГРАВЕРОВ	188
НАБОРЫ КОРОНОК ПО ДЕРЕВУ	170	НАБОР НАСАДОК ДЛЯ ГРАВЕРА	188
		НАБОР ШАРОШЕК	188

АЛМАЗНЫЕ ГИБКИЕ ШЛИФОВАЛЬНЫЕ КРУГИ	190
ТАРЕЛКА ОПОРНАЯ ДЛЯ ГИБКИХ АЛМАЗНЫХ КРУГОВ	190
АЛМАЗНЫЕ ГИБКИЕ ШЛИФОВАЛЬНЫЕ КРУГИ	190
АЛМАЗНЫЕ ДИСКИ ДЛЯ БЕНЗОРЕЗОВ	190
АЛМАЗНЫЕ ДИСКИ	190
ЧАШКИ АЛМАЗНЫЕ	193
ПИЛЬНЫЕ ДИСКИ ДЛЯ ЦИРКУЛЯРНЫХ И ТОРЦОВОЧНЫХ ПИЛ, СТАНКОВ	195
ПИЛЬНЫЕ ДИСКИ ПО ДЕРЕВУ	195
ПИЛЬНЫЕ ДИСКИ ПО СТАЛИ	195
ПИЛЬНЫЕ ДИСКИ МУЛЬТИРЕЗ	198
ПИЛКИ ДЛЯ ЛОБЗИКОВ	199
ПОЛОТНА ДЛЯ САБЕЛЬНЫХ ПИЛ	202
ПОЛОТНА ДЛЯ ЛЕНТОЧНЫХ ПИЛ	202
НАСАДКИ ДЛЯ РЕНОВАТОРА	203
ПИЛА Т-ОБРАЗНАЯ ПО ДЕРЕВУ	203
Е-ОБРАЗНАЯ ПИЛА	203
Е-ОБРАЗНАЯ ПИЛА БИ-МЕТАЛЛ	203
НАБОР НАСАДОК УНИВЕРСАЛЬНЫЙ	203
НАБОР НАСАДОК ПО ДЕРЕВУ	203
ПОДОШВА ДЛЯ НАЖДАЧНОЙ БУМАГИ	203
НАЖДАЧНАЯ БУМАГА (5 ШТ.)	203
КАРБИДНОЕ ПОЛОТНО	203
АЛМАЗНОЕ ПОЛОТНО	204
НАСАДКА ДЛЯ СБОРА ПЫЛИ И СТРУЖКИ	204
КОРЩЕТКИ ДЛЯ УШМ	204
КОРЩЕТКИ ДЛЯ ДРЕЛИ И ТОЧИЛ	205
НАСАДКИ ДЛЯ МИКСЕРОВ	206
КЛЕЕВЫЕ СТЕРЖНИ	206
АКСЕССУАРЫ ДЛЯ МОТОБУРОВ	207
ШНЕК ДЛЯ МОТОБУРОВ	207
ШНЕК ПО ЛЬДУ ДЛЯ МОТОБУРОВ	207
УДЛИНИТЕЛЬ ШНЕКА	207
АДАПТЕР ПРУЖИННЫЙ ДЛЯ МОТОБУРОВ	207
АКСЕССУАРЫ ДЛЯ СТРОИТЕЛЬНЫХ ПЫЛЕСОСОВ	208
НЕРА ФИЛЬТРЫ	208
БУМАЖНЫЕ МЕШКИ	208
НЕТКАНЫЕ МЕШКИ	208
ПЫЛЕСБОРНИК HVC20WD-880	208
КАТУШКИ ТРИММЕРНЫЕ С ЛЕСКОЙ В СБОРЕ	209
КАТУШКИ ТРИММЕРНЫЕ С ЛЕСКОЙ В СБОРЕ	209
ПЕРЕХОДНИК ДЛЯ ТРИММЕРНОЙ КАТУШКИ	210
НАСАДКИ ДЛЯ ТРИММЕРА	210
НАСАДКА КУЛЬТИВАТОР ДЛЯ ТРИММЕРА	210
НОЖИ И ФРЕЗЫ ДЛЯ ТРИММЕРОВ	210
ЛЕСКА ДЛЯ ТРИММЕРА	212
ОПТИМАЛЬНАЯ ЛИНЕЙКА	212
БЮДЖЕТНАЯ ЛИНЕЙКА	212
СВЕЧИ ЗАЖИГАНИЯ	212
АКСЕССУАРЫ ДЛЯ ГАЗОНОКОСИЛОК	214
НОЖ ДЛЯ ГАЗОНОКОСИЛКИ	214
ЦЕПИ И ШИНЫ ДЛЯ ЦЕПНЫХ ПИЛ	214
НАПИЛЬНИКИ ДЛЯ ЗАТОЧКИ ПИЛЬНОЙ ЦЕПИ	216
МАСЛА	217

СЛЕСАРНЫЙ ИНСТРУМЕНТ	218
МОЛОТКИ	221
МОЛОТОК СЛЕСАРНЫЙ	221
МОЛОТОК-ГВОЗДОДЕР ЦЕЛЬНОКОВАННЫЙ	221
МОЛОТОК КРОВЕЛЬЩИКА ЦЕЛЬНОКОВАННЫЙ	221
МОЛОТОК С КЕРНЕРОМ	221
МОЛОТОК-ГВОЗДОДЕР	221
МОЛОТОК КРОВЕЛЬЩИКА	221
МОЛОТОК КАМЕНЩИКА	221
МИНИ МОЛОТОК-ГВОЗДОДЕР	222
КУВАЛДЫ	223
КИЯНКИ	223
КИЯНКА	223
КИРКА	223
КЛЮЧИ ШЕСТИГРАННЫЕ	224
НАБОР ШЕСТИГРАННЫХ КЛЮЧЕЙ	224
НАБОР КЛЮЧЕЙ TORX	224
НАБОР КЛЮЧЕЙ ИМБУСОВЫХ HEX	224
ОТВЕРТКИ	227
НАБОР ОТВЕРТОК	228
ОТВЕРТКА КРЕСТОВАЯ	228
ОТВЕРТКА ТРЕЩОТЧНАЯ	228
ОТВЕРТКА ШЛИЦЕВАЯ	228
ОТВЕРТКА ШЛИЦ U-ТИП	228
ОТВЕРТКА TORX	228
ОТВЕРТКА КРЕСТОВАЯ PZ	228
ОТВЕРТКА ШЛИЦ ТРЕУГОЛЬНИК	229
ОТВЕРТКА С НАСАДКАМИ	229
ОТВЕРТКА - АДАПТЕР	229
ОТВЕРТКА TRI-WING	229
ОТВЕРТКА ПЕРЕВЕРТЫШ	230
ОТВЕРТКА ДИЭЛЕКТРИЧЕСКАЯ	230
ОТВЕРТКА-ПЕРЕВЕРТЫШ 4 В 1	230
ОТВЕРТКА УДАРНО-ПОВОРОТНАЯ	321
ОТВЕРТКА ИНДИКАТОРНАЯ	231
ОТВЕРТКА ИНДИКАТОРНАЯ С БАТАРЕЙКАМИ	231
ОТВЕРТКА 7 В 1	231
НАБОР ОТВЕРТОК ДЛЯ ТОЧНОЙ МЕХАНИКИ	231
НАБОР ОТВЕРТОК ДИЭЛЕКТРИЧЕСКИХ	232
НАБОР ОТВЕРТОК	232
НАБОР ОТВЕРТОК И БИТ	232
ОТВЕРТКА С НАСАДКАМИ	232
НАБОРЫ ИНСТРУМЕНТОВ	234
НАБОРЫ ИНСТРУМЕНТОВ	234
НАБОР ГОЛОВОК	236
НАБОР ГОЛОВОК И БИТ	236
НАБОР ПРОБОЙНИКОВ	236
НАБОР ИНСТРУМЕНТА ДИЭЛЕКТРИЧЕСКИЙ	237
КЛЮЧИ	241
КЛЮЧ-ТРЕЩОТКА	241
КЛЮЧ-ТРУБКА ТОРЦЕВОЙ	241
НАБОР КЛЮЧЕЙ-ТРУБОК ТОРЦЕВЫХ	241
КЛЮЧ СВЕЧНОЙ КОМБИНИРОВАННЫЙ	241
КЛЮЧ СВЕЧНОЙ	241
НАБОР КЛЮЧЕЙ КОМБИНИРОВАННЫХ	242
КЛЮЧИ КОМБИНИРОВАННЫЕ	242
НАБОР КЛЮЧЕЙ РОЖКОВЫХ	242
КЛЮЧ ГАЕЧНЫЙ НАКИДНОЙ УНИВЕРСАЛЬНЫЙ	242

КЛЮЧ МУЛЬТИФУНКЦИОНАЛЬНЫЙ САМОЗАЖИМНОЙ	242	ЛЕБЕДКА ШЕСТЕРЕНЧАТАЯ	256
КЛЮЧ РАЗВОДНОЙ С ТОНКИМИ ГУБКАМИ THINGGRIP	244	КЛЕЩИ ЗАЖИМНЫЕ	256
КЛЮЧ РАЗВОДНОЙ С ТОНКИМИ ГУБКАМИ	244	ЗАЖИМ РУЧНОЙ	256
КЛЮЧ РАЗВОДНОЙ С ТОНКИМИ ГУБКАМИ		ДОМКРАТЫ	256
И КНОПКОЙ БЫСТРОЙ РЕГУЛИРОВКИ	244	ДОМКРАТ ПОДКАТНОЙ QUICKLIFT	256
КЛЮЧ РАЗВОДНОЙ С КОРОТКОЙ РУЧКОЙ	244		
КЛЮЧ РАЗВОДНОЙ С КОРОТКОЙ РУЧКОЙ		СТОЛЯРНЫЙ ИНСТРУМЕНТ	258
И СУПЕР ТОНКИМИ ГУБКАМИ	245	НОЖОВКИ ПО ДЕРЕВУ	258
КЛЮЧ РАЗВОДНОЙ С СУПЕР ТОНКИМИ ГУБКАМИ	245	НОЖОВКА ПО ДЕРЕВУ PRECISIONCUT	259
КЛЮЧИ ТРУБНЫЕ РЫЧАЖНЫЕ	246	НОЖОВКА ПО ДЕРЕВУ PROGRESSOR	259
КЛЮЧ ТРУБНЫЙ РЫЧАЖНЫЙ FORCEDDRIVE	247	НОЖОВКА ДЛЯ СВЕРХТОЧНЫХ РАБОТ	259
КЛЮЧ ТРУБНЫЙ РЫЧАЖНЫЙ	247	НОЖОВКА ПО ДЕРЕВУ С КАРАНДАШОМ	259
ШАРНИРНО-ГУБЦЕВЫЙ ИНСТРУМЕНТ	247	НОЖОВКА ПО ДЕРЕВУ	260
КЛЕЩИ ПЕРЕСТАВНЫЕ QUICKSHIFT	247	НОЖОВКА ПО ДЕРЕВУ И ГИПСОКАРТОНУ	260
КЛЕЩИ ПЕРЕСТАВНЫЕ BUTTONJOINT	247	ПИЛА ЛУЧКОВАЯ	260
КЛЕЩИ ПЕРЕСТАВНЫЕ С ПОДВИЖНОЙ ГУБКОЙ	248	ТОПОРЫ	261
КЛЕЩИ ПЕРЕСТАВНЫЕ С ПЛАСТИКОВЫМИ ВСТАВКАМИ В ГУБКАХ	248	ТОПОР FORCECUT	262
КЛЕЩИ ПЕРЕСТАВНЫЕ	248	ТОПОР-КОЛУН FORCECUT	262
ПАССАТИЖИ BASICENHANCED SERIE	248	ТОПОР FIREKEEPER	262
ПАССАТИЖИ	248	ТОЧИЛКА ДЛЯ ТОПОРОВ И НОЖЕЙ DUALSHARPENER	262
БОКОРЕЗЫ BASICENHANCED SERIE	249	ТОПОР	262
БОКОРЕЗЫ СО ВСТРОЕННЫМ СЪЁМНИКОМ ИЗОЛЯЦИИ	249	ТОПОР С АКССЕУАРОМ ДЛЯ РОЗЖИГА	262
БОКОРЕЗЫ УСИЛЕННЫЕ	249	ТОПОР FORCECUT2	262
БОКОРЕЗЫ	249	ТОПОР-КОЛУН	262
КАБЕЛЕРЕЗЫ КОМБИНИРОВАННЫЕ	250	ТОПОР ТОМАНАУК	263
ДЛИННОГУБЦЫ BASICENHANCED SERIE	250	МИНИ ТОПОР	263
ДЛИННОГУБЦЫ	250	ГВОЗДОДЕРЫ	264
ТОНКОГУБЦЫ	250	ГВОЗДОДЕР-ЛОМ PULLFORCE1	265
ПАССАТИЖИ МИНИ	251	ГВОЗДОДЕР-ЛОМ PULLFORCE2	265
ТОНКОГУБЦЫ МИНИ	251	ГВОЗДОДЕР-ЛОМ МИНИ PULLFORCE3	265
БОКОРЕЗЫ МИНИ	251	ГВОЗДОДЕР	265
КРУГЛОГУБЦЫ ИЗОГНУТЫЕ МИНИ	251	СТАМЕСКИ	266
КРУГЛОГУБЦЫ	251	СТАМЕСКИ	266
КУСАЧКИ МИНИ	251	НАБОРЫ СТАМЕСОК	266
КРУГЛОГУБЦЫ МИНИ	251	СТРУБЦИНЫ	266
ПЛОСКОГУБЦЫ	251	СТРУБЦИНА БЫСТРОЗАЖИМНАЯ WOLVERINEGRIP2	266
СЪЁМНИКИ СТОПОРНЫХ КОЛЕЦ	251	СТРУБЦИНА БЫСТРОЗАЖИМНАЯ WOLVERINEGRIP	266
ИНСТРУМЕНТЫ ДЛЯ ЗАЧИСТКИ И ОБЖИМА ПРОВОДОВ	253	СТРУБЦИНА БЫСТРОЗАЖИМНАЯ	266
ЩИПЦЫ ДЛЯ ЗАЧИСТКИ ЭЛЕКТРОПРОВОДОВ	253	СТРУБЦИНА РЕМЕННАЯ	267
МИНИ ЩИПЦЫ ДЛЯ ЗАЧИСТКИ ЭЛЕКТРОПРОВОДОВ	253	СТРУБЦИНА F-ОБРАЗНАЯ	267
ПРЕСС-КЛЕЩИ ДЛЯ ВТУЛОЧНЫХ НАКОНЕЧНИКОВ	253	СТРУБЦИНА F-ОБРАЗНАЯ HEAVYGRIP	267
ПРЕСС-КЛЕЩИ	253	СТРУБЦИНА УГЛОВАЯ	267
КРИМПЕР ДЛЯ ОБЖИМА	254	СТРУБЦИНА КЛЕЩЕОБРАЗНАЯ	268
ИНСТРУМЕНТ ДЛЯ СНЯТИЯ ИЗОЛЯЦИИ	254	СТРУБЦИНА КЛЕЩЕОБРАЗНАЯ	268
НАПИЛЬНИКИ И НАДФИЛИ	254	СТРУБЦИНА G-ОБРАЗНАЯ MIGHTYGRIP	268
НАПИЛЬНИК	254	СТРУБЦИНА G-ОБРАЗНАЯ	268
НАДФИЛИ	254	РАСПОРЫ ТЕЛЕСКОПИЧЕСКИЕ	268
НАБОР НАПИЛЬНИКОВ	254	ВЕРСТАКИ	268
НАБОР НАДФИЛЕЙ	254	СТОЛ ДЛЯ ТОРЦОВОЧНОЙ ПИЛЫ	268
КЕРНЕРЫ, КЕРНЫ И ЗУБИЛА	255	ВЕРСТАК ТИСКИ	268
КЕРНЕР	255		
ЗУБИЛО	255	ОТДЕЛОЧНЫЙ ИНСТРУМЕНТ	270
КЕРНЕР АВТОМАТИЧЕСКИЙ	255	КИСТИ	270
ВЫКОЛОТКИ	255	КИСТЬ ПЛОСКАЯ PROF1	270
ТИСКИ	256	КИСТЬ ПЛОСКАЯ EURO	270
ТИСКИ СЛЕСАРНЫЕ	256	КИСТЬ ПЛОСКАЯ COLORFLOW	270
ЛЕБЕДКИ	256	КИСТЬ ПЛОСКАЯ STANDARD	270
ЛЕБЕДКА РЫЧАЖНАЯ	256	КИСТЬ-МАКЛОВИЦА «МИНИ»	270

КИСТЬ ПЛОСКАЯ «ПРАКТИК»	270	ПОЛОТНО ДВУХСТОРОННЕЕ	284
ВАЛИКИ	271	НОЖИ	285
ВАЛИК СМЕННЫЙ VELOUR	271	НОЖ SOLIDFIXATION	286
ВАЛИК СМЕННЫЙ SYNTEX	271	НОЖ QUICKRELOAD	286
ВАЛИК СМЕННЫЙ GIRPAINT	271	НОЖ QUICKRELOAD 2	286
РУЧКИ ДЛЯ ВАЛИКОВ	271	НАБОР НОЖЕЙ QUICKRELOAD3 SUPER SET	286
БЮГЕЛЬ	271	НОЖ REINFORCEDCUT	286
РУЧКА ТЕЛЕСКОПИЧЕСКАЯ	271	НОЖ С АВТОМАТИЧЕСКОЙ СМЕНОЙ ЛЕЗВИЯ	286
ШПАТЕЛИ	272	НОЖ ДЛЯ ЛИНОЛЕУМА	287
ШПАТЕЛЬНАЯ ЛОПАТКА	272	НОЖ	287
ШПАТЕЛЬ ЗУБЧАТЫЙ	272	ЛЕЗВИЯ ДЛЯ НОЖЕЙ	290
КРЕСТИКИ ДЛЯ КЛАДКИ ПЛИТКИ	272	ЛЕЗВИЯ ДЛЯ НОЖЕЙ ULTRASHARP	290
ОТБИВОЧНЫЕ ШНУРЫ	272	ЛЕЗВИЯ ДЛЯ НОЖЕЙ ULTRASHARP	290
КАРАНДАШИ РАЗМЕТОЧНЫЕ	272	ЛЕЗВИЯ ДЛЯ НОЖЕЙ	290
НАБОР КАРАНДАШЕЙ МАЛЯРНЫХ	272	УСТРОЙСТВА ДЛЯ ЗАТОЧКИ	290
КАРАНДАШ С ТВЕРДОСПЛАВНЫМ НАКОНЕЧНИКОМ	272	РЕЗЬБОНАРЕЗНОЙ ИНСТРУМЕНТ	291
СТЕКЛОРЕЗЫ	273	КЛУПП ТРУБНЫЙ	291
СТЕКЛОДОМКРАТЫ	273	ТРЕЩОТКА ДЛЯ КЛУПП	291
ШЛИФОВАЛЬНЫЙ ИНСТРУМЕНТ	274	НАБОР РЕЗЬБОНАРЕЗНОЙ	291
БРУСОК НАЖДАЧНЫЙ	274	НАБОР МЕТЧИКОВ И ПЛАШЕК	291
СЕТКОДЕРЖАТЕЛЬ	274	ЗЕНКЕРЫ	291
СЕТКА АБРАЗИВНАЯ	274	НОЖНИЦЫ ДЛЯ РЕЗКИ ПЛАСТИКА	292
ЩЕТКИ РУЧНЫЕ	274	НОЖНИЦЫ ДЛЯ РЕЗКИ ПВХ ТРУБ	292
КОРЩЕТКА	274	СМЕННОЕ ЛЕЗВИЕ ДЛЯ НОЖНИЦ	292
ЩЕТКА ПРОВОЛОЧНАЯ	274	НОЖНИЦЫ	292
ПИСТОЛЕТЫ ДЛЯ ПЕНЫ	275	НОЖНИЦЫ ПО МЕТАЛЛУ	292
ПИСТОЛЕТ ДЛЯ ПЕНЫ FOAMELITE2	275	НОЖНИЦЫ ДЛЯ БАГЕТА	292
ПИСТОЛЕТ ДЛЯ ПЕНЫ FOAMELITE	275	НОЖНИЦЫ ХОЗЯЙСТВЕННЫЕ	293
ПИСТОЛЕТ ДЛЯ МОНТАЖНОЙ ПЕНЫ	275	ШИЛО ХОЗЯЙСТВЕННОЕ	293
ПИСТОЛЕТЫ ДЛЯ ГЕРМЕТИКА	276	ПЛИТКОРЕЗЫ	293
ПИСТОЛЕТ ДЛЯ ГЕРМЕТИКА BUFFALOPRESS	276	ПЛИТКОРЕЗ ДЛЯ ПРЯМОГО РЕЗА	293
ПИСТОЛЕТ ДЛЯ ГЕРМЕТИКА	276	РУЧНОЙ ПЛИТКОРЕЗ	293
КРЕПЕЖНЫЙ ИНСТРУМЕНТ	277	РЕЗАК СМЕННЫЙ ДЛЯ ПЛИТКОРЕЗА	294
СТЕПЛЕРЫ	279	ПЛИТКОРЕЗ-КУСАЧКИ	294
СТЕПЛЕР РЕССОРНЫЙ POWERSHOT	279	РЕЗАК ДЛЯ ЛАМИНАТА	294
СТЕПЛЕР STEADYSHOT	279	БОЛТОРЕЗЫ	294
СТЕПЛЕР	279	ИЗМЕРИТЕЛЬНЫЙ ИНСТРУМЕНТ	295
СКОБЫ ДЛЯ СТЕПЛЕРА	279	РУЛЕТКИ	295
ЗАКЛЕПОЧНИКИ	280	РУЛЕТКА MAGNETFORCE3	298
ЗАКЛЕПОЧНИК	280	РУЛЕТКА MAGNETFORCE2	298
ЗАКЛЕПОЧНИК ПОВОРОТНЫЙ	280	РУЛЕТКА MAGNETFORCE1	298
ЗАКЛЕПОЧНИК ДВУРУЧНЫЙ	280	РУЛЕТКА COMPACTFIT	298
ЗАКЛЁПКИ	280	РУЛЕТКА COMPACTFIT2	298
ХОМУТЫ	282	РУЛЕТКА EASYMEASURE	298
ХОМУТ-ЛИПУЧКА МНОГОРАЗОВЫЙ	282	РУЛЕТКА EXTRALED СО ВСТРОЕННЫМ ФОНАРЁМ	298
ХОМУТЫ ПЛАСТМАССОВЫЕ	282	РУЛЕТКА	298
РЕЖУЩИЙ ИНСТРУМЕНТ	283	РУЛЕТКА С КАРАНДАШОМ	303
НОЖОВКИ ПО МЕТАЛЛУ	283	РУЛЕТКА ГЕОДЕЗИЧЕСКАЯ	303
НОЖОВКА ПО МЕТАЛЛУ 2В1 СО ВСТРОЕННОЙ		УРОВНИ	304
НОЖОВКОЙ ПО ДЕРЕВУ NIGHTENSION2	283	УРОВЕНЬ PRECISIONPOWER	307
НОЖОВКА ПО МЕТАЛЛУ NIGHTENSION	283	УРОВЕНЬ PRECISIONPOWER2	307
НОЖОВКА ПО МЕТАЛЛУ С ДОПОЛНИТЕЛЬНЫМ ПОЛОТНОМ	283	УРОВЕНЬ PRECISIONPOWER3	307
НОЖОВКА ПО МЕТАЛЛУ	283	УРОВЕНЬ PRECISIONPOWER4	307
НОЖОВКИ ПО ПЕНОБЕТОНУ	284	УРОВЕНЬ PRECISIONPOWER COMPACT	307
ПОЛОТНА ДЛЯ НОЖОВОК ПО МЕТАЛЛУ	284	УРОВЕНЬ VISIONPOWER	307
ПОЛОТНО ДЛЯ НОЖОВКИ ПО МЕТАЛЛУ	284	УРОВЕНЬ С КАРАНДАШОМ	308
		УРОВЕНЬ	308

УРОВЕНЬ ПРОТИВОУДАРНЫЙ	308
УРОВНИ ЛАЗЕРНЫЕ	309
МУЛЬТИМЕТРЫ	309
АКСЕССУАРЫ ДЛЯ ЛАЗЕРНЫХ УРОВНЕЙ	310
ШТАНГА ДЛЯ ЛАЗЕРНОГО УРОВНЯ С ТРЕНОГОЙ	310
ШТАНГА ДЛЯ ЛАЗЕРНОГО УРОВНЯ	310
ДАЛЬНОМЕР ЛАЗЕРНЫЙ	310
ДЕТЕКТОРЫ	310
ПИРОМЕТРЫ	310
УГОЛЬНИКИ	311
УГОЛЬНИК С УРОВНЕМ И КАРАНДАШОМ	311
УГОЛЬНИК	311
УГОЛЬНИК КРОВЕЛЬНЫЙ RAFTERSQUARE	311
УГОЛЬНИК КРОВЕЛЬНЫЙ	311
УГОЛЬНИК РАЗМЕТОЧНЫЙ ASSISTANTLEDGE	311
УГОЛЬНИК С УРОВНЕМ И ЧЕРТИЛКОЙ	311
МНОГОЦЕЛЕВОЙ УГОЛЬНИК	312
ЛИНЕЙКИ	312
ЛИНЕЙКА МЕТАЛЛИЧЕСКАЯ	312
ЛИНЕЙКА МНОГОФУНКЦИОНАЛЬНАЯ	312
ШАБЛОН ДЛЯ КОПИРОВАНИЯ КОНТУРОВ	312
ШТАНГЕНЦИРКУЛИ	312
ПРОЧИЙ ИНСТРУМЕНТ	313
ГОРЕЛКИ ГАЗОВЫЕ	313
ГОРЕЛКА ГАЗОВАЯ ULTRAFLAME3	313
ГОРЕЛКА ГАЗОВАЯ ULTRAFLAME2	313
ГОРЕЛКА ГАЗОВАЯ ULTRAFLAME	313
ГОРЕЛКА ГАЗОВАЯ	313
ГОРЕЛКИ КРОВЕЛЬНЫЕ	314
ЛАМПЫ ПАЯЛЬНЫЕ	314
ФУМЛЕНТЫ	314
ФОНАРИ СВЕТОДИОДНЫЕ	316
МАЧТА ОСВЕТИТЕЛЬНАЯ POWERLIGHT2	316
МАЧТА ОСВЕТИТЕЛЬНАЯ POWERLIGHT	316
МАЧТА ОСВЕТИТЕЛЬНАЯ LIGHTINGASSISTANT	316
ФОНАРЬ-ПРОЖЕКТОР	316
ФОНАРЬ-ПРОЖЕКТОР SIRIUSGLOW	317
ФОНАРЬ RIGELGLOW	317
ФОНАРЬ НАЛОБНЫЙ VEGAGLOW	317
ФОНАРЬ	317
ФОНАРЬ НАЛОБНЫЙ СВЕТОДИОДНЫЙ	317
ФОНАРЬ-ПРОЖЕКТОР МИНИ	318
НОЖИ ТУРИСТИЧЕСКИЕ	319
НОЖ SURVIVALSENSE	321
НОЖ HUNTERPOWER	321
НОЖ QUICKSHARP	321
НОЖ	321
АКСЕССУАРЫ ДЛЯ РАБОЧЕГО МЕСТА	321
СРЕДСТВА ИНДИВИДУАЛЬНОЙ ЗАЩИТЫ	322
ОЧКИ-ЩИТОК	322
ОЧКИ ЗАЩИТНЫЕ	322
НАКОЛЕННИКИ ЗАЩИТНЫЕ	322
УДЕРЖИВАЮЩАЯ ПРИВЯЗЬ	323
ЩИТОК ЗАЩИТНЫЙ	323
ПЕРЧАТКИ	323
СУМКИ И РЮКЗАКИ	324
СУМКА ДЛЯ ИНСТРУМЕНТОВ 1BATTERYSYSTEM STORAGE	327

СУМКА ДЛЯ ИНСТРУМЕНТОВ SAFEME3	327
РЮКЗАК ДЛЯ ИНСТРУМЕНТОВ SAFEME4	327
СУМКА ДЛЯ ШУРУПОВЁРТА EASYSTORAGE1	327
СУМКА ПОЯСНАЯ SAFEME1	327
СУМКА ПОЯСНАЯ SAFEME2	327
ЯЩИКИ ДЛЯ ИНСТРУМЕНТОВ	328

САДОВЫЙ ИНВЕНТАРЬ **329**

РУЧНЫЕ СЕКАТОРЫ	329
РУЧНОЙ СЕКАТОР С ХРАПОВЫМ МЕХАНИЗМОМ	329
РУЧНОЙ СЕКАТОР	329
ЦВЕТОЧНЫЙ СЕКАТОР	329
НОЖОВКА САДОВАЯ	332
НОЖНИЦЫ САДОВЫЕ	332
ВЫСОТОРЕЗ	332
СУЧКОРЕЗ	333
КУСТОРЕЗ	333
ОПРЫСКИВАТЕЛИ С РУЧНЫМ НАСОСОМ	334
ОПРЫСКИВАТЕЛЬ С РУЧНЫМ НАСОСОМ	334
ОПРЫСКИВАТЕЛЬ НА КОЛЕСАХ	334
ШТАНГИ ТЕЛЕСКОПИЧЕСКИЕ	334
ЛОПАТЫ	335
ЛОПАТА АВТОМОБИЛЬНАЯ	335
ЛОПАТА СНЕГОУБОРОЧНАЯ	335
ШЛАНГ ПОЛИВОЧНЫЙ	336
КАТУШКА ДЛЯ ШЛАНГА	336
БЫСТРОСЪЁМНЫЕ СОЕДИНИТЕЛИ, КОННЕКТОРЫ, НАСАДКИ	337
КОННЕКТОР С РЕГУЛИРОВКОЙ ДАВЛЕНИЯ	337
СОЕДИНИТЕЛЬ ДЛЯ ШЛАНГА	337
КОННЕКТОР	337
ТРОЙНИК	337
КОННЕКТОР-ПЕРЕХОДНИК	337
РАЗВЕТВЛИТЕЛЬ	337
БЫСТРОСЪЁМНЫЙ СОЕДИНИТЕЛЬ	338
МУФТА РЕМОНТНАЯ	338
ПИСТОЛЕТЫ ДЛЯ ПОЛИВА	339
ПИСТОЛЕТЫ ДЛЯ ПОЛИВА	341
НАКОНЕЧНИК ДЛЯ ПОЛИВА	341
ПИСТОЛЕТ-УДЛИНИТЕЛЬ	342
ДОЖДЕВАТЕЛИ, РАЗБРЫЗГИВАТЕЛИ	343
ДОЖДЕВАТЕЛЬ ОСЦИЛЛИРУЮЩИЙ	343
РАЗБРЫЗГИВАТЕЛЬ КРУГОВОЙ	343
РАЗБРЫЗГИВАТЕЛЬ	343

АЛФАВИТНЫЙ УКАЗАТЕЛЬ **344**

ЕДИНАЯ АККУМУЛЯТОРНАЯ СИСТЕМА

1BatterySystem

единая аккумуляторная система

СОВМЕСТИМА С СИСТЕМОЙ MAKITA LXT

1BatterySystem – Единая платформа для аккумуляторного инструмента **Hanskonner**. Интеллектуальная система защитит от перегрузки, перегрева, глубокого разряда. Полная совместимость с аккумуляторными Makita LXT.



ВИНТОВЕРТ
УДАРНЫЙ
HCD20280BLC



ГАЙКОВЕРТ
УДАРНЫЙ
HCD20420BL



ГАЙКОВЕРТ
УДАРНЫЙ
HCD18100S



ВИНТОВЕРТ
УДАРНЫЙ
HCD20280BL



ГАЙКОВЕРТ
УДАРНЫЙ
HCD20600BL



ВИНТОВЕРТ
УДАРНЫЙ
HCD20280BLW



ГАЙКОВЕРТ
УДАРНЫЙ
HCD20420BLC



ДРЕЛЬ
HCD2065BLC



ДРЕЛЬ
HCD2065BL

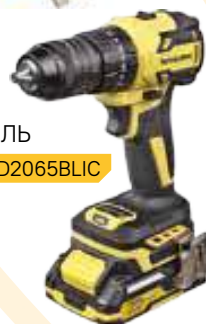

ДРЕЛЬ
HCD2065BLC



ДРЕЛЬ
HCD18165BL



ДРЕЛЬ
HCD20165PRO



ДРЕЛЬ
HCD18165BLI



ДРЕЛЬ
HCD2065PRO



ДРЕЛЬ
HCD2065C

УШМ

HAG1812E



ПЕРФОРАТОР

HRH1827BL



РЕНОВАТОР

HMF1801



PLATINUM EDITION



18V Battery System

АККУМУЛЯТОРЫ

Артикул	HBP2006	HBP2004	HBP2002	HBP2006PRO	HBP2004PRO
Емкость аккумулятора, Ач	6.0	4.0	2.0	6.0	4.0
Напряжение аккумулятора, В	18	18	18	18	18
				Powered by SAMSUNG CELLS	Powered by SAMSUNG CELLS

ЗАРЯДНЫЕ УСТРОЙСТВА

Артикул	HBC2002	HBC2004
Ток зарядки, А	2.3	4
Напряжение аккумулятора, В	18	18



ЕДИНАЯ АККУМУЛЯТОРНАЯ СИСТЕМА 18 ВОЛЬТ

1BatterySystem
единая аккумуляторная система

Все инструменты с логотипом **1BatterySystem** входят в единую аккумуляторную систему и совместимы со всей линейкой аккумуляторного инструмента **Sturm!** Гарантируется наличие аккумуляторов в продаже в розничной сети в течение, как минимум, 15 лет.





АККУМУЛЯТОРЫ

Артикул	SBP1802	SBP1804	SBP1806	SBP1806HP	SBP1808HP
Емкость аккумулятора, Ач	2.0	4.0	6.0	6.0	8.0
Напряжение аккумулятора, В	18	18	18	18	18
Высокотоковый тип ячеек	нет	нет	нет	да	да

ЗАРЯДНЫЕ УСТРОЙСТВА

Артикул	SBC1822	SBC20M	SBC1821	SBC2002	SBC2004
Ток зарядки, А	2x4.0	2x4.5	2.0	2.4	4.5
Напряжение аккумулятора, В	18	18	18	20	18

ЕДИНАЯ АККУМУЛЯТОРНАЯ СИСТЕМА 12 ВОЛЬТ

1BatterySystem 12V
единая аккумуляторная система

Все инструменты с логотипом **1BatterySystem12V** входят в единую аккумуляторную систему и совместимы со всей линейкой аккумуляторного инструмента **Sturm!** Гарантируется наличие аккумуляторов в продаже в розничной сети в течение, как минимум, 15 лет.



ДРЕЛЬ-ШУРУПОВЕРТ
CD1235

ДРЕЛЬ-ШУРУПОВЕРТ
CD1240C



ПЕРФОРАТОР
CRH1215



УГЛОВАЯ ШЛИФМАШИНА
CAG1276C



ДРЕЛЬ-ШУРУПОВЕРТ
CD1235BL

ГАЙКОВЕРТ УДАРНЫЙ
CW1212BL



ПИЛА ЦИРКУЛЯРНАЯ
CCS1285



ДРЕЛЬ-ШУРУПОВЕРТ
CD1240BLC

ВИНТОВЕРТ УДАРНЫЙ
SD1212BL



ШЛИФОВАЛЬНАЯ МАШИНА
COS1285



ПОЛИРОВАЛЬНАЯ МАШИНА
CCR1275



ЛОБЗИК
CJS1250



ПИЛА САБЕЛЬНАЯ
CRS1201C



РЕНОВАТОР
CMF1201



ТРЕЩОТКА
CRW1260



ГРАВЕР
CGM1201 / CGM1201S



1Battery System 12V
единая аккумуляторная система

АККУМУЛЯТОРЫ

Артикул	SBP1202	SBP1204
Емкость аккумулятора, Ач	2.0	4.0
Напряжение аккумулятора, В	12	12

ЗАРЯДНЫЕ УСТРОЙСТВА

Артикул	SBC1202
Ток зарядки, А	2.4
Напряжение аккумулятора, В	12



АККУМУЛЯТОРЫ И ЗАРЯДНЫЕ УСТРОЙСТВА

HBP2004TAB

HBP2008TAB

hanskonner

NEW



Модель	HBP2004TAB	HBP2008TAB
Напряжение аккумулятора (В)	18	18
Емкость аккумулятора (Ач)	4,0	8,0
Тип ячеек	21700 TABLESS	21700 TABLESS
Система туннельного охлаждения	ДА	ДА

1BatterySystem
единая аккумуляторная система



USB-C выход

HBP2004PRO

HBP2006PRO

hanskonner



■ HBP2006PRO - аккумулятор емкостью 6,0Ач с ячейками INR-18650 известного производителя Samsung, является частью системы 1BatterySystem и совместим со всеми инструментами данной системы. Ячейки INR-18650 Samsung содержат в своем катодном материале смесь никеля, марганца и кобальта. Этот химический состав существенно влияет на их эксплуатационные характеристики. Аккумуляторы INR имеют высокую плотность энергии, высокую скорость разряда и длительный срок службы

Модель	HBP2004PRO	HBP2006PRO
Напряжение аккумулятора (В)	18	18
Емкость аккумулятора (Ач)	4,0	6,0
Тип ячеек	18650	18650

1BatterySystem
единая аккумуляторная система



USB выход

HBP2002

HBP2004

HBP2006

hanskonner



■ Аккумуляторная батарея 4.0 Ач (1 шт)

Модель	HBP2002	HBP2004	HBP2006
Напряжение аккумулятора (В)	18	18	18
Емкость аккумулятора (Ач)	2,0	4,0	6,0
Тип ячеек	18650	18650	18650

1BatterySystem
единая аккумуляторная система



USB выход

HBC2002

HBC2004

hanskonner



■ Зарядное устройство с проводом питания

Модель	HBC2002	HBC2004
Напряжение питания (В)	110-240	110-240
Частота (Гц)	50/60	50/60
Потребляемая мощность (Вт)	55	90
Напряжение заряда (В)	18	18
Зарядный ток (А)	2,3	4,0
Длина кабеля (м)	1,8	1,8

1BatterySystem
единая аккумуляторная система

HBC18

hanskonner



■ Зарядное устройство Hanskonner

Напряжение заряда (В)	18
Зарядный ток (Ач)	2,2
Тип аккумулятора	Li-ion
Конструкция аккумулятора	слайдер

unibattery
единая аккумуляторная система

SBP1202

SBP1204

•Sturm!



■ Аккумуляторная батарея 2.0 Ач (1 шт)

Модель	SBP1202	SBP1204
Напряжение заряда (В)	12	12
Емкость аккумулятора (Ач)	2,0	4,0
Тип ячеек	18650	18650

1BatterySystem 12V
единая аккумуляторная система

SBC1202

•Sturm!

■ Зарядное устройство с проводом питания



Тип аккумуляторной батареи	Li-ion
Потребляемая мощность, Вт	39
Напряжение заряда, В	13
Зарядный ток, А	2,4
Количество заряжаемых аккумуляторов (шт.)	1
Длина кабеля, м	1,8
Вес (кг)	0,24

1BatterySystem 12V
единая аккумуляторная система

АККУМУЛЯТОРЫ И ЗАРЯДНЫЕ УСТРОЙСТВА

SBP1802

SBP1804

SBP1806

•Sturm!



Модель	SBP1802	SBP1804	SBP1806
Емкость аккумулятора (Ач)	2,0	4,0	6,0
Напряжение заряда, В	18	18	18
Тип ячеек	18650	18650	18650

1BatterySystem
единая аккумуляторная система



Индикатор заряда аккумулятора

SBP1806HP

SBP1808HP

•Sturm!

Аккумуляторная батарея 6.0 Ач (1 шт)



Модель	SBP1806HP	SBP1808HP
Напряжение аккумулятора (В)	18	18
Емкость аккумулятора (Ач)	6,0	8,0
Тип ячеек	21700	21700

1BatterySystem
единая аккумуляторная система



Индикатор заряда аккумулятора

SBC1821

SBC2002

•Sturm!

Зарядное устройство с проводом питания



Модель	SBC1821	SBC2002
Напряжение питания, В / Частота, Гц	110-240 ~ / 50/60	100-240~/50
Потребляемая мощность, Вт	50	50
Напряжение заряда, В	18	20
Зарядный ток, А	2,0	2,0
Время заряда	4,0 Ач – 2 ч, 2,0 Ач – 1 ч	4,0 Ач – 2 ч, 2,0 Ач – 1 ч
Длина кабеля, м	1,8	1,8

1BatterySystem
единая аккумуляторная система

SBC2004

•Sturm!

Зарядное устройство с проводом питания



Напряжение, В / Частота, Гц	100-240~/50
Потребляемая мощность, Вт	50
Напряжение заряда, В	20
Зарядный ток, А	4,0
Время заряда (мин.)	60
Длина кабеля, м	1,8
Система охлаждения	Да

1BatterySystem
единая аккумуляторная система

SBC1822

SBC20M

•Sturm!

Зарядное устройство с проводом питания



Модель	SBC1822	SBC20M
Напряжение, В / Частота, Гц	100-240~/50	100-240~/50
Потребляемая мощность, Вт	50	50
Напряжение заряда, В	18	18
Зарядный ток, А	4,0 x 2	4,5 x 2
Время заряда	4,0Ач 60мин	4,0Ач 60мин
Длина кабеля, м	1,8	1,8
Система охлаждения	Да	Да

1BatterySystem
единая аккумуляторная система



Одновременный заряд 2 аккумуляторов



Функция блокировки вала для удобства смены оснастки одной рукой



Бесщеточный двигатель отлично справляется с кратковременными перегрузками и не склонен к перегреву



Удобная LED-подсветки рабочей зоны



Обилие прорезиненных противоскользящих поверхностей способствуют надежному хвату



Аккумулятор с выходом USB позволит подзарядить ваш гаджет



Клипса и двусторонняя бита в комплекте



1,05 кг

60 Нм

Максимальный крутящий момент

20-ти

Ступенчатая муфта регулировки



Эффективная светодиодная подсветка рабочей зоны



Индикатор заряда аккумулятора

1BatterySystem

единая аккумуляторная система



Мягкий крутящий момент (Нм)	30
Максимальный диаметр шурупа	8 мм
Емкость аккумулятора (Ач)	2Ач
Время зарядки (ч)	50
Диаметр патрона (мм)	13
Диаметр сверления (металл/дерево/бетон) (мм)	13/25
Количество скоростей	2
Число оборотов на 1 скорости (об/мин)	0-450
Число оборотов на 2 скорости (об/мин)	0-1650
Напряжение аккумулятора (В)	18

Комплектация
Аккумуляторная дрель-шуруповерт (1 шт)
Зарядное устройство (1 шт)
Двойные биты (1 шт)
Аккумуляторная батарея (2 шт)
Скоба (1 шт)
Фиксирующий винт (1 шт)
USB LED-фонарик (1 шт)
Инструкция по безопасности
Инструкция по эксплуатации

ДРЕЛИ-ШУРУПОВЕРТЫ АККУМУЛЯТОРНЫЕ

HCD1230R

hanskonner

Аккумуляторная дрель-шуруповерт, аккумуляторная батарея 2.0 Ач (2 шт), зарядное устройство, двусторонняя бита (3 шт), пластиковый кейс



Напряжение аккумулятора (В)	12
Емкость аккумуляторной батареи (Ач)	2
Макс.крутящий момент (Нм)	30
Мягкий крутящий момент (Нм)	18
Диаметр патрона (мм)	10
Число оборотов скор. 1/2 (об/мин)	0-400/0-1300
Время зарядки (ч)	1

- АКБ Li-Ion 2,0 Ач 2 шт.
- Быстрозажимной патрон 10 мм
- Индикатор заряда аккумулятора
- Подсветка

HCD1645BLC

hanskonner

Аккумуляторная дрель-шуруповерт, аккумуляторная батарея 2.0 Ач (2 шт), зарядное устройство, бита (1 шт), сумка-кейс

PLATINUM EDITION



- Подсветка
- Быстрозажимной патрон 10 мм, ClickLock
- Индикатор заряда аккумулятора
- АКБ Li-Ion 2,0 Ач 2 шт.

Аккумуляторная батарея	Li-Ion
Напряжение, В	14,4
Емкость аккумулятора, Ач	2,0
Число оборотов на холостом ходу, 1/2 скорость, об/мин	0-450/0-1650
Макс. крутящий момент, Нм	45
Муфта	20 ступеней, сверления
Патрон	
Диаметр, зажимаемый патроном, мм	10
Максимальный диаметр сверления в древесине/стали, мм	20/10
Время зарядки аккумулятора, ч	1

HCD1865BL

HCD1865BLI

HCD1865BLC

hanskonner

uni**battery**
единая аккумуляторная система



Модель	HCD1865BL	HCD1865BLI	HCD1865BLC
Напряжение аккумулятора (В)	18	18	18
Макс.крутящий момент (Нм)	65	65	65
Мягкий крутящий момент (Нм)	26	26	26
Максимальный размер шурупа (мм)	10x120	10x120	10x120
Диаметр патрона (мм)	13	13	13, съёмный
Число оборотов скор. 1/2 (об/мин)	0-450/0-2000	0-450/0-2000	0-450/0-2000
Частота ударов (уд/мин)	-	0-6750/0-25500	-
Максимальный диаметр сверления в древесине/стали/бетоне (мм)	30/10/13	30/10/13	30/10/13
Время зарядки (ч)	1	1	1
Комплектация	Аккумуляторная дрель-шуруповерт Аккумуляторная батарея (2 шт) Зарядное устройство Двойная бита (1 шт) Пластиковый кейс	Аккумуляторная ударная дрель-шуруповерт Аккумуляторная батарея 2.4 Ач (2 шт) Зарядное устройство Двусторонняя бита (1 шт) Дополнительная рукоятка Пластиковый кейс	Аккумуляторная дрель-шуруповерт Аккумуляторная батарея (2 шт) Зарядное устройство Двойная бита (1 шт) Пластиковый кейс



- Подсветка
- Индикатор заряда аккумулятора
- Быстрозажимной патрон 13 мм
- Блокировка шпинделя
- АКБ Li-Ion 2,4 Ач 2 шт.

HCD2065BL

HCD2065BLC

HCD2065BLIC

HCD2065C

HCD2065PRO

hanskonner

IBattery System
единая аккумуляторная система



PLATINUM EDITION

Модель	HCD2065BL	HCD2065BLC	HCD2065BLIC	HCD2065C	HCD2065PRO
Напряжение, В	18	18	18	18	18
Число оборотов на холостом ходу, 1/2 скорость, об/мин	0-450/0-1650	0-450/0-1650	0-450/0-1650	0-450/0-1650	0-450/0-1650
Максимальный крутящий момент, Нм	65	65	65	60	65
Муфта	20 ступеней, режим сверления	20 ступеней крутящего момента, режим сверления	20 ступеней крутящего момента, режим сверления, режим сверления с ударом	20 ступеней, режим сверления	20 ступеней крутящего момента, режим сверления, режим сверления с ударом
Диаметр, зажимаемый патроном, мм	1,5-13	13	13	13	13
Диаметр (max) сверления в древесине/стали, мм	25/13	25/13	25/13	25/13	25/13
Емкость аккумулятора, Ач	-	2,0 (2 шт)	2,0 (2 шт)	2,0 (1 шт)	2,0 (1 шт); 4,0 (1 шт)
Время зарядки АКБ, мин	-	50	50	50	2,0 Ач — 50 мин; 4,0 Ач — 100 мин
Комплектация	Аккумуляторная ударная дрель-шуруповерт Двусторонняя бита (1 шт) Скоба (1 шт) Фиксирующий винт (1 шт) Инструкция по эксплуатации	Аккумуляторная ударная дрель-шуруповерт Аккумуляторная батарея (2 шт) Зарядное устройство Двусторонняя бита (1 шт) Скоба (1 шт) Фиксирующий винт (1 шт) USB LED-фонарик (1 шт) Кейс Hanstorage Инструкция по эксплуатации	Аккумуляторная ударная дрель-шуруповерт Аккумуляторная батарея (2 шт) Зарядное устройство Односторонняя бита (1 шт) Скоба (1 шт) Фиксирующий винт (1 шт) USB LED-фонарик (1 шт) Кейс Hanstorage Инструкция по эксплуатации	Аккумуляторная дрель-шуруповерт Зарядное устройство Двойные биты (1 шт) Аккумуляторная батарея (2 шт) Скоба (1 шт) Фиксирующий винт (1 шт) USB LED-фонарик (1 шт) Инструкция по эксплуатации	Аккумуляторная ударная дрель-шуруповерт Аккумуляторная батарея (2 шт) Зарядное устройство Двусторонняя бита (1 шт) Скоба (1 шт) Фиксирующий винт (1 шт) USB LED-фонарик (1 шт) Кейс Hanstorage Инструкция по эксплуатации



- USB выход
- Подсветка
- Быстрозажимной патрон 13 мм, ClickLock
- Индикатор заряда аккумулятора



ClickLock
быстрозажимной
металлический патрон
13 мм с автоматической
блокировкой шпинделя



В комплекте
Дополнительный LED
светильник на гибком штоке



Powered by
SAMSUNG

в 2 раза больше ресурс,
в 2 раза ниже % брака

В комплекте 2 аккумулятора SAMSUNG емкостью 2.0 Ач
и 4.0 Ач с увеличенным в 2 раза ресурсом работы

Cells



Дополнительная рукоятка
для комфортной и
безопасной работы



KICKBACKSTOP
Функция защиты от обратного
удара с технологией
гироскопического сенсора:
торможение двигателя при
заклинивании оснастки

Прочный кейс единой
системы хранения инструмента
HANSTORAGE
в комплекте



1 Battery System
единая аккумуляторная система

165 Н·м

фирменные
подшипники C&U
повышенного
ресурса



Комплектация	Аккумуляторная батарея	Li-Ion (литий-ионная)
Аккумуляторная ударная дрель-шуруповерт	Напряжение (В)	18
АКБ 2.0 Ач и АКБ 4.0 Ач	Емкость аккумулятора (Ач)	2.0 (1 шт) / 4.0 (1 шт)
Зарядное устройство	Число оборотов на холостом ходу, 1/2 скорость (об/мин)	0-550/0-2200
Двусторонняя бита	Максимальный крутящий момент (Н·м)	165
Дополнительная рукоятка	Муфта	20 ступеней/сверление/сверление с ударом
Скоба	Патрон	Одномуфтовый, быстрозажимной
Фиксирующий винт	Диаметр, зажимаемый патроном (мм)	1,5-13
USB LED-светильник на гибком штоке	Максимальный диаметр сверления в древесине/стали/бетоне (мм)	40/13/13
Пластиковый кейс	Время зарядки аккумулятора (мин)	2.0 Ач — 50 мин; 4.0 Ач — 100 мин
	Масса (кг)	1,95

5 лет

*при условии
использования
в бытовых целях.
Условия предоставления
расширенной гарантии
смотрите на сайте
www.hanskonner.ru



TurboMode –
Обеспечивает достижение
максимального крутящего
момента и увеличение
скорости вращения двигателя
на 30%



Регулируемая LED-подсветка
рабочей зоны



Дополнительная
рукоятка для комфортной
и безопасной работы



Быстрозажимной
металлический патрон
13 мм с автоматической
блокировкой шпинделя



Обилие прорезиненных
противоскользящих
поверхностей способствуют
надежному хвату



PLATINUM EDITION



130 Н.м



KICKBACKSTOP

Функция защиты от обратного
удара с технологией
гироскопического сенсора:
торможение двигателя при
заклинивании оснастки



TurboMode
Обеспечивает достижение
максимального крутящего
момента



Режим
ImpulseMode



Тормоз
двигателя



HallSensor
Контроль оборотов
двигателя под нагрузкой

1BatterySystem

единая аккумуляторная система



6.0 Ач



Напряжение, В	18
Емкость аккумулятора, Ач	6.0 (1 шт)
Число оборотов на холостом ходу – 1/2 скорость, об/мин	0-550/0-1900
Число оборотов на холостом ходу (Турбо-режим), об/мин	0-700/0-2300
Частота ударов, уд/мин	0-8800/0-32000
Частота ударов (Турбо режим), уд/мин	0-11200/0-40000
Максимальный крутящий момент, Нм	130
Патрон	одномуфтовый, быстрозажимной
Диаметр, зажимаемый патроном, мм	1,5-13
Зарядное устройство, А	4.0 (1 шт) с охлаждением

Комплектация
Аккумуляторная дрель-шуруповерт (1 шт)
Зарядное устройство (1 шт)
Аккумуляторная батарея (2 шт)
Скоба (1 шт)
Фиксирующий винт (1 шт)
Инструкция по эксплуатации

ДРЕЛИ-ШУРУПОВЁРТЫ АККУМУЛЯТОРНЫЕ

HCD1865 HCD1865C HCD1865I **hansKönner**



Модель	HCD1865	HCD1865C	HCD1865I
Напряжение, В	18	18	18
Скорость холостого хода 1/2 скорость, об/мин	0-500/0-2000	0-500/0-2000	0-500/0-2000
Макс. крутящий момент, Н.м	65	65	65
Муфта	20 ступеней, сверление	20 ступеней, сверление	20 ступеней, сверление, сверление с ударом
Тип патрона	Одномуфтовый, быстрозажимной	Одномуфтовый, съёмный	Одномуфтовый, быстрозажимной
Диаметр зажима, мм	1.5-13	1.5-13	1.5-13
Диаметр (max) сверления в древесине/стали, мм	30/10	30/10	30/10
Ёмкость батареи, Ач	2.0	2.0	2.0
Время зарядки аккумулятора, час	1	1	1
Комплектация	Дрель-шуруповёрт аккумуляторная, аккумуляторная батарея (2 шт, одна подсоединена к шуруповёрту), зарядное устройство, двойные биты, USB LED-фонарик, инструкция по эксплуатации, инструкция по безопасности, пластиковый кейс	Дрель-шуруповёрт аккумуляторная, аккумуляторная батарея (2 шт, одна подсоединена к шуруповёрту), зарядное устройство, биты (2 шт), USB LED-фонарик, инструкция по эксплуатации, инструкция по безопасности, пластиковый кейс	Дрель-шуруповёрт аккумуляторная, аккумуляторная батарея (2 шт), зарядное устройство, двусторонняя бита, USB LED-фонарик, инструкция по эксплуатации, инструкция по безопасности, пластиковый кейс



- USB выход
- Подсветка
- Быстрозажимной патрон 13 мм, ClickLock
- Индикатор заряда аккумулятора

HCD18165BL HCD18165BLI HCD20165PRO **hansKönner**



Модель	HCD18165BL	HCD18165BLI	HCD20165PRO
Напряжение, В	18	18	18
Скорость холостого хода 1/2 скорость, об/мин	0-550/0-2200	0-550/0-2200	0-550/0-2200
Макс. крутящий момент, Н.м	165	165	165
Муфта	20 ступеней, сверление, сверление с ударом	20 ступеней крутящего момента, режим сверления, режим сверления с ударом	20 ступеней крутящего момента, режим сверления, режим сверления с ударом
Тип патрона	Одномуфтовый, быстрозажимной	Одномуфтовый, быстрозажимной	Одномуфтовый, быстрозажимной
Диаметр зажима, мм	1.5-13	1.5-13	1.5-13
Диаметр (max) сверления в древесине/стали/бетоне, мм	40/13/13	40/13/13	40/13/13
Ёмкость батареи, Ач	-	2.0 Ач (1 шт); 4.0 Ач (1 шт)	2.0 (1 шт); 4.0 (1 шт)
Время зарядки аккумулятора, мин	-	2.0 Ач - 60, 4.0 Ач - 120	2.0 Ач - 60, 4.0 Ач - 120
Комплектация	Аккумуляторная ударная дрель-шуруповёрт	Аккумуляторная ударная дрель-шуруповёрт Аккумуляторная батарея (2 шт) Зарядное устройство Двусторонняя бита (1 шт), дополнительная рукоятка (1 шт), скоба (1 шт), фиксирующий винт (1 шт), USB LED-светильник на гибком штоке, кейс Hanstorage	Аккумуляторная ударная дрель-шуруповёрт Аккумуляторная батарея (2 шт) Зарядное устройство Двусторонняя бита (1 шт) Дополнительная рукоятка (1 шт) Скоба (1 шт) Фиксирующий винт (1 шт) USB LED-фонарик (1 шт) Кейс Hanstorage Инструкция по эксплуатации



- USB выход
- Подсветка
- Быстрозажимной патрон 13 мм, ClickLock
- Индикатор заряда аккумулятора
- Защита от обратного удара

HCD2440R **hansKönner**



- NEW
- BRUSHLESS MOTOR
- АКБ Li-Ion 6,0 Ач 1 шт.
- Индикатор заряда аккумулятора
- Подсветка
- Быстрозажимной патрон 13 мм

Напряжение, В	18
Скорость холостого хода 1/2 скорость, об/мин	0-550/0-2000
Частота ударов (уд/мин)	0-8800/0-32000
Макс. Крутящий момент, Н.м	130
Муфта	24 ступени, сверление, сверление с ударом
Тип патрона	Одномуфтовый, быстрозажимной
Режимы работы	Импульсный, турбо-режим
Диаметр зажима, мм	1.5-13
Диаметр (max) сверления в древесине/стали/бетоне, мм	35/13/13
Ёмкость батареи, Ач	6.0 Ач (1 шт) / 21700
Время зарядки аккумулятора, мин	90



HCD2040C **hansKönner**



- NEW
- BRUSHLESS MOTOR
- Подсветка
- Быстрозажимной патрон 13 мм
- Индикатор заряда аккумулятора
- АКБ Li-Ion 4,0 Ач 2 шт.

Напряжение, В	18
Скорость холостого хода 1/2 скорость, об/мин	0-500/0-2100
Частота ударов (уд/мин)	0-7500/0-32000
Макс. Крутящий момент, Н.м	80
Муфта	21 ступень, сверление, сверление с ударом
Тип патрона	Одномуфтовый, быстрозажимной
Режимы работы	Импульсный, турбо-режим
Диаметр зажима, мм	1.5-13
Ёмкость батареи, Ач	4.0 Ач (2 шт)
Время зарядки аккумулятора, мин	60



ДРЕЛИ-ШУРУПОВЕРТЫ АККУМУЛЯТОРНЫЕ

CD1235

CD1235BL

CD1240BLC

CD1240C

•Sturm!



- Быстрозажимной патрон 10 мм
- Блокировка шпинделя
- АКБ Li-Ion 2,0 Ач



Модель	CD1235	CD1235BL	CD1240BLC	CD1240C
Аккумуляторная батарея	Li-Ion	Li-Ion	Li-Ion	Li-Ion
Напряжение, В	12	12	12	12
Емкость батареи, Ач	2.0	2.0	2.0	2.0
Число оборотов на холостом ходу – 1/2 скорость, об/мин	0-400/0-1400	0-400/0-1400	0-400/0-1400	0-400/0-1400
Макс. крутящий момент, Нм	35	35	40	40
Муфта	20 ступеней, сверление	20 ступеней, сверление	20 ступеней, сверление	20 ступеней, сверление
Патрон	Одномуфтовый	Одномуфтовый	Одномуфтовый	Одномуфтовый
Диаметр зажима, мм	10	10	10	10
Максимальный диаметр сверления в древесине/стали, мм	20/10	20/10	30/10	30/10
Количество аккумуляторов, шт	1	2	2	2
Масса, кг	0.66	0.66	0.68	0.77

CD3212SC

CD3512SC

•Sturm!

Аккумуляторная дрель-шуруповерт, аккумуляторная батарея 2.0 Ач (2 шт.), зарядное устройство, пластиковый кейс

- Блокировка шпинделя
- Подсветка
- АКБ Li-Ion 2,0 Ач 2 шт.



Модель	CD3212SC	CD3512SC
Напряжение, В	12	12
Емкость батареи, Ач	2.0	2.0
Число оборотов на холостом ходу – 1/2 скорость, об/мин	0-350/0-1300	0-320/0-1050
Макс. крутящий момент, Нм	26	28
Муфта	18 ступеней, сверление	21 ступень, сверление
Патрон	Одномуфтовый, быстрозажимной	Одномуфтовый
Диаметр зажима	0.8-10	0.8-10
Максимальный диаметр сверления в древесине/стали, мм	20/10	20/10
Время зарядки аккумулятора, ч	1	1

CD3314LP

CD3318LP

•Sturm!

Аккумуляторная дрель-шуруповерт, аккумуляторная батарея 2.0 Ач (2 шт.), зарядное устройство, двойная бита (SL6/PH2) (1 шт.), пластиковый кейс

- АКБ Li-Ion 2,0 Ач 2 шт.
- Блокировка шпинделя
- 21+1 установка крутящего момента
- Подсветка



Модель	CD3314LP	CD3318LP
Напряжение аккумулятора (В)	14,4	18
Макс.крутящий момент (Нм)	26	30
Мягкий крутящий момент (Нм)	14	16
Максимальный размер шурупа (мм)	6,3x60	6,3x60
Диаметр патрона (мм)	10	10
Число оборотов скор. 1/2 (об/мин)	0-400/0-1500	0-400/0-1500
Время зарядки (ч)	1	1

CD3512BL

•Sturm!

Аккумуляторная дрель-шуруповерт, аккумуляторная батарея 2.0 Ач (2 шт.), зарядное устройство, двусторонняя бита (2 шт.), скоба для крепления на поясе (1 шт.), петля для переноски, пластиковый кейс



- BRUSHLESS MOTOR
- Подсветка
- Быстрозажимной патрон 0,8–10 мм
- Блокировка шпинделя
- Индикатор заряда аккумулятора
- АКБ Li-Ion 2,0 Ач 2 шт.



Аккумуляторная батарея	Li-Ion
Напряжение, В	12
Емкость батареи, Ач	2.0
Число оборотов на холостом ходу – 1/2 скорость, об/мин	0-450/0-1600
Макс. крутящий момент, Нм	32
Диаметр патрона (мм)	10
Максимальный диаметр сверления в древесине, мм	20
Максимальный размер шурупа для закручивания, мм	6,0*60

CD3514BL

•Sturm!

Аккумуляторная дрель-шуруповерт, аккумуляторная батарея 2.0 Ач (2 шт.), зарядное устройство, бита PH2x50 (1 шт.), пластиковый кейс



- Один из самых компактных в классе (154 мм)
- Подсветка
- Блокировка шпинделя
- Быстрозажимной патрон 0,8–10 мм
- АКБ Li-Ion 2,0 Ач 2 шт.



Аккумуляторная батарея	Li-Ion
Напряжение, В	14
Емкость батареи, Ач	2.0
Число оборотов на холостом ходу – 1/2 скорость, об/мин	0-450/0-1800
Макс. крутящий момент, Нм	38
Муфта	20 ступеней, сверление
Диаметр зажима	0.8-10
Максимальный диаметр сверления в древесине, мм	22
Максимальный размер шурупа для закручивания, мм	6x70

CD3612

•Sturm!

Дрель-шуруповерт аккумуляторная, аккумуляторная батарея 2.0 Ач (2 шт.), зарядное устройство, двусторонняя бита (2 шт.), скоба для крепления на поясе (1 шт.), петля для переноски, пластиковый кейс

- Подсветка
- Быстрозажимной патрон 0,8–10 мм
- Блокировка шпинделя
- Индикатор заряда аккумулятора
- АКБ Li-Ion 2,0 Ач 2 шт.



Напряжение, В	12
Емкость батареи, Ач	2.0
Число оборотов на холостом ходу – 1/2 скорость, об/мин	0-350/0-1300
Макс. крутящий момент, Нм	26
Муфта	21 ступень, сверление
Патрон	Одномуфтовый, быстрозажимной
Диаметр зажима, мм	0.8-10
Максимальный диаметр сверления в древесине/стали, мм	20/10
Максимальный размер шурупа для закручивания, мм	6,3x40

CD3614

•Sturm!

Дрель-шуруповерт аккумуляторная, аккумуляторная батарея 2.0 Ач (2 шт.), зарядное устройство, двусторонняя бита (2 шт.), скоба для крепления на поясе, петля для переноски, пластиковый кейс

- Подсветка
- Быстрозажимной патрон 0,8–10 мм
- Блокировка шпинделя
- Индикатор заряда аккумулятора
- АКБ Li-Ion 2,0 Ач 2 шт.



Напряжение, В	14
Емкость батареи, Ач	2.0
Число оборотов на холостом ходу – 1/2 скорость, об/мин	0-400/0-1500
Макс. крутящий момент, Нм	29
Муфта	21 ступень, сверление
Патрон	Одномуфтовый, быстрозажимной
Диаметр зажима, мм	0.8-10
Максимальный диаметр сверления в древесине, мм	20/10
Максимальный размер шурупа для закручивания, мм	6,3x60



Регулировка момента затяжки с плавным нарастанием мощности для работ с различным крепежом



Одномуфтовый быстросъемный патрон из металла



Прорезиненная противоскользящая поверхность рукоятки способствуют надежному хвату



Увеличенный размер LED-подсветки рабочей зоны



Бесщеточный двигатель с высоким КПД



Клипса и двусторонняя бита в комплекте



0,82 кг

60 Нм
Максимальный крутящий момент

21+1
Ступеней крутящего момента

Эффективная светодиодная подсветка рабочей зоны

Индикатор заряда аккумулятора



Напряжение, В	18
Емкость аккумуляторной батареи, Ач	2
Число оборотов на холостом ходу – 1-ая скорость, об/мин	0-550
Число оборотов на холостом ходу – 2-ая скорость, об/мин	0-1400
Патрон	Одномуфтовый, быстросъемный
Диаметр зажима, мм	0.8-10
Максимальный диаметр сверления в древесине, мм	20
Максимальный диаметр сверления в стали, мм	10
Максимальный размер шурупа для закручивания, мм	Ф8x60
Время зарядки аккумулятора, ч	1,5

Комплектация
Дрель-шуруповерт
Аккумуляторная батарея (2шт.)
Зарядное устройство
Двусторонняя бита
Инструкция по эксплуатации
Инструкция по безопасности
Кейс

ДРЕЛИ-ШУРУПОВЕРТЫ АККУМУЛЯТОРНЫЕ

CD3614T

•Sturm!

Аккумуляторная дрель-шуруповерт, аккумуляторная батарея 2.0 Ач (2 шт), зарядное устройство, двойная бита (1 шт), пластиковый кейс



Напряжение аккумулятора (В)	14
Макс. крутящий момент (Нм)	29
Мягкий крутящий момент (Нм)	15
Максимальный размер шурупа (мм)	6,3x60
Диаметр патрона (мм)	10
Число оборотов скор. 1/2 (об/мин)	0-400/0-1500
Время зарядки (ч)	1

- Съемный патрон
- Индикатор заряда аккумулятора
- 21+1 установок крутящего момента
- Подсветка

АКБ Li-Ion 2,0 Ач 2 шт.

Блокировка шпинделя

CD3618

•Sturm!

Дрель-шуруповерт аккумуляторная, аккумуляторная батарея 2.0 Ач (2 шт), зарядное устройство, двусторонняя бита (1 шт), пластиковый кейс



Напряжение, В	18
Емкость аккумуляторной батареи, Ач	2.0
Число оборотов на холостом ходу - 1/2 скорость, об/мин	0-400/0-1500
Макс. крутящий момент, Нм	31
Муфта	21 ступень, сверление
Патрон	Одно муфтовый, съемный
Диаметр зажима, мм	0.8-10
Максимальный диаметр сверления в древесине/стали, мм	20/10
Максимальный размер шурупа для закручивания, мм	8x60

TBattery System
единая аккумуляторная система

CD3618T

•Sturm!

Дрель-шуруповерт аккумуляторная, аккумуляторная батарея 2.0 Ач (2 шт), зарядное устройство, двусторонняя бита (1 шт), пластиковый кейс



Напряжение, В	18
Емкость аккумуляторной батареи, Ач	2.0
Число оборотов на холостом ходу - 1/2 скорость, об/мин	0-400/0-1500
Макс. крутящий момент, Нм	30
Муфта	21 ступень, сверление
Патрон	Одно муфтовый, быстрозажимной
Диаметр зажима, мм	0.8-10
Макс. диаметр сверления в древесине/стали, мм	20/10
Максимальный размер шурупа для закручивания, мм	8x60

TBattery System
единая аккумуляторная система

CD3620

•Sturm!

Дрель-шуруповерт аккумуляторная, аккумуляторная батарея 2.0 Ач (2 шт), зарядное устройство, двусторонняя бита (1 шт), пластиковый кейс



Напряжение, В	20
Емкость аккумуляторной батареи, Ач	2.0
Число оборотов на холостом ходу - 1/2 скорость, об/мин	0-400/0-1500
Макс. крутящий момент, Нм	32
Муфта	21 ступень, сверление
Патрон	Одномуфтовый, быстрозажимной
Диаметр зажима, мм	0.8-10
Макс. диаметр сверления в древесине/стали, мм	20/10
Максимальный размер шурупа для закручивания, мм	8x60

TBattery System
единая аккумуляторная система

CD1880

CD2080

CD2080I

•Sturm!

Аккумуляторная дрель-шуруповерт, аккумуляторная батарея 2.0 Ач (2 шт), зарядное устройство, бита (1 шт), пластиковый кейс



Модель	CD1880	CD2080	CD2080I
Аккумуляторная батарея	Li-Ion	Li-Ion	Li-Ion
Напряжение, В	18	18	18
Число оборотов на холостом ходу - 1/2 скорость, об/мин	0-500/0-1900	0-500/0-1900	0-500/0-1900
Макс. крутящий момент, Нм	80	80	80
Муфта	20 ступеней, сверление	20 ступеней, сверление	20 ступеней, сверление, сверление с ударом
Диаметр зажима	1.5-13	1.5-13	1.5
Макс. диаметр сверления в древесине/стали, мм	30/10	30/13	30/10
Масса, кг	1.25	1.25	1.25
Комплектация	без АКБ и ЗУ	2 АКБ 3,0Ач, ЗУ	2 АКБ 3,0Ач, ЗУ

TBattery System
единая аккумуляторная система

CD1860BL

•Sturm!

Дрель аккумуляторная, аккумуляторная батарея - 2 шт., зарядное устройство - 1 шт., инструкция по эксплуатации, двусторонняя бита - 1шт, кейс.

TBattery System
единая аккумуляторная система



Тип двигателя	Бесщеточный
Напряжение аккумулятора (В)	18
Диаметр патрона (мм)	10
Количество скоростей	2
Время зарядки (ч)	1,5
Емкость аккумулятора (Ач)	2,0
Диаметр сверления (металл/дерево/бетон) (мм)	10/20/0
Максимальный крутящий момент (Нм)	60

BRUSHLESS MOTOR

CD1655BLI

•Sturm!

Аккумуляторная батарея - 1 шт., зарядное устройство - 1 шт., вспомогательная рукоятка - 1шт., инструкция по эксплуатации.

TBattery System
единая аккумуляторная система



Тип двигателя	Бесщеточный
Напряжение аккумулятора (В)	18
Диаметр патрона (мм)	13
Количество скоростей	2
Время зарядки (ч)	2
Емкость аккумулятора (Ач)	4,0
Диаметр сверления (металл/дерево/бетон) (мм)	10/40/13
Максимальный крутящий момент (Нм)	130

BRUSHLESS MOTOR

CD3224L

•Sturm!

Дрель-шуруповерт аккумуляторная, аккумуляторная батарея 2.0 Ач (2 шт), зарядное устройство, двусторонняя бита (2 шт), пластиковый кейс



Напряжение, В	24
Емкость батареи, Ач	2.0
Число оборотов на холостом ходу - 1/2 скорость, об/мин	0-450/0-1650
Макс. крутящий момент, Нм	35
Муфта	21 ступень, сверление
Патрон	Одномуфтовый, быстрозажимной
Диаметр зажима, мм	0.8-10
Максимальный диаметр сверления в древесине, мм	20/10
Максимальный размер шурупа для закручивания, мм	8x80

Быстрозажимной патрон 0,8-10 мм

Блокировка шпинделя

АКБ Li-Ion 2,0 Ач 2 шт.

ДРЕЛИ-ШУРУПОВЁРТЫ АККУМУЛЯТОРНЫЕ

ДШС-12-1Л

ДШС-14-1Л



Аккумуляторная дрель-шуруповерт, аккумуляторная батарея 2.0 Ач (2 шт.), зарядное устройство, пластиковый кейс

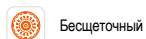

Бесщеточный

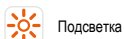

Подсветка



АКБ Li-Ion 2,0 Ач 2 шт.



Индикатор заряда аккумулятора



21+1 установок крутящего момента



Модель	ДШС-12-1Л	ДШС-14-1Л
Напряжение аккумулятора (В)	12	14
Макс. крутящий момент (Нм)	45	50
Мягкий крутящий момент (Нм)	20	22
Максимальный размер шурупа (мм)	6,0*60	6,0*70
Диаметр патрона (мм)	10	10
Число оборотов скор. 1/2 (об/мин)	0-400/ 0-1600	0-450/ 0-1700
Время зарядки (ч)	1	1

ДШС-12П1



Аккумуляторная дрель-шуруповерт, аккумуляторная батарея 2.0 Ач (1 шт.), зарядное устройство



Напряжение аккумулятора (В)	12
Макс. крутящий момент (Нм)	45
Мягкий крутящий момент (Нм)	20
Максимальный размер шурупа (мм)	6,0*60
Диаметр патрона (мм)	10
Число оборотов скор. 1/2 (об/мин)	0-400/ 0-1600
Время зарядки (ч)	1



АКБ Li-Ion 2,0 Ач



Бесщеточный



21+1 установок крутящего момента



Подсветка

ДШС-3212Л



Аккумуляторная дрель-шуруповерт, аккумуляторная батарея 2.0 Ач (2 шт.), зарядное устройство, бита (2 шт.), пластиковый кейс



АКБ Li-Ion 2,0 Ач



Подсветка



Напряжение аккумулятора (В)	12
Макс. крутящий момент (Нм)	20
Мягкий крутящий момент (Нм)	11
Максимальный размер шурупа (мм)	8,7x60
Диаметр патрона (мм)	10
Число оборотов скор. 1/2 (об/мин)	0-350/0-1150
Время зарядки (ч)	1

ДШС-12-1-ПРОМО

ДШС-12-2К-ПРОМО

ДШС-14-2К-ПРОМО

ДШС-18-2К-ПРОМО

ДШС-181



Быстрозажимной патрон 0,8–10 мм

Модель	ДШС-12-1-ПРОМО	ДШС-12-2К-ПРОМО	ДШС-14-2К-ПРОМО	ДШС-18-2К-ПРОМО	ДШС-181
Аккумуляторная батарея	Li-Ion	Li-Ion	Li-Ion	Li-Ion	Li-Ion
Напряжение, В	12	12	14.4	18	18
Емкость батареи, Ач	2.0 (1)	2.0 (2)	2.0 (2)	2.0 (2)	-
Число оборотов на холостом ходу – 1/2 скорость, об/мин	0-420/0-1500	0-420/0-1500	0-400/0-1400	0-400/0-1400	0-450/0-1600
Макс. крутящий момент, Нм	30	30	35	40	30
Муфта	18 ступеней, сверление	18 ступеней, сверление	18 ступеней, сверление	18 ступеней, сверление	18 ступеней, сверление
Диаметр зажима	0.8-10	0.8-10	0.8-10	0.8-10	0.8-10
Максимальный диаметр сверления в древесине/стали, мм	20/10	20/10	20/10	20/10	20/10
Время зарядки аккумулятора, ч	2	2	1.5	2	-
Масса, кг	0.75	0.75	0.8	0.8	0.9

ДШ-12

ДШ-12К

ДШ-14К

ДШ-18К



Подсветка

Модель	ДШ-12	ДШ-12К	ДШ-14К	ДШ-18К
Напряжение аккумулятора (В)	12	12	14	18
Макс. крутящий момент (Нм)	25	25	27	30
Мягкий крутящий момент (Нм)	11	11	13	15
Максимальный размер шурупа (мм)	6,3x40	6,3x40	6,3x60	8,7x60
Диаметр патрона (мм)	10	10	10	10
Число оборотов скор. 1/2 (об/мин)	0-350/0-1300	0-350/0-1300	0-350/0-1300	0-450/0-1600
Емкость аккумулятора (Ач)	2.0 (1)	2.0 (2)	2.0 (2)	2.0 (2)

ДШ-1845



Аккумуляторная дрель-шуруповерт
Аккумуляторная батарея (2 шт.)
Зарядное устройство
Пластиковый кейс
Инструкция по эксплуатации



Быстрозажимной патрон 0,8–10 мм



Подсветка

Аккумуляторная батарея	Li-Ion
Напряжение, В	18
Емкость батареи, Ач	2.0 (2)
Число оборотов на холостом ходу – 1/2 скорость, об/мин	0-400/0-1500
Макс. крутящий момент, Нм	45
Муфта	21 ступеней крутящего момента + ступень сверления
Диаметр зажима	0.8-10
Максимальный диаметр сверления в древесине/стали, мм	20/10
Время зарядки аккумулятора, ч	1
Масса, кг	0,8

2 в 1 Винтоверт и гайковерт
в одном инструменте



WorkingLight –
эффективная круговая
подсветка рабочей зоны



Прорезиненная противоскользящая
поверхность рукоятки



4 режима работы позволят
оптимально подобрать
параметры нагрузки под
конкретный материал или
крепёж



Специальная зацепная скоба
крепления на пояс и
страховочный ремешок на руку

PLATINUM EDITION



1BatterySystem
единая аккумуляторная система

1,05 кг

4

режима работы



Эффективная
светодиодная
подсветка рабочей зоны



Тормоз
двигателя



ПОДШИПНИКИ С&U
Ресурс на 50% больше

AUTOSTOP
Автоматическое отключение
при достижении заданного
крутящего момента

Максимальный размер крепежа (М)	20
Патрон	квадрат 1/2" с внутренним HEX 1/4" (6,35 мм)
Число оборотов (1/мин)	0-1200/0-1900/0-2500/0-3200
Количество ступеней регулировки крутящего момента	4: 60/120/180/280
Частота ударов (уд/мин)	0-1400/0-2200/0-3000/0-4000
Максимальный крутящий момент (Нм)	280
Напряжение аккумулятора (В)	18
Кол-во скоростей	4

Комплектация
Аккумуляторный винтоверт
Скоба (1 шт.)
Фиксирующий винт (1 шт.)
Инструкция по безопасности
Инструкция по эксплуатации

25
месяцев

* при условии использования
в бытовых целях.
Условия предоставления
расширенной гарантии
смотрите на сайте
www.hanskonner.ru

HANSTORAGE

ЕДИНАЯ СИСТЕМА ХРАНЕНИЯ ИНСТРУМЕНТОВ

Прочный кейс единой системы хранения инструмента HANSTORAGE в комплекте.

1BatterySystem

единая аккумуляторная система

1x
в комплекте



4.0 Ач

1x
в комплекте



Возможность
работать битами



Прорезиненная противоскользящая
поверхность рукояти



WorkingLight –
эффективная светодиодная
подсветка рабочей зоны



Специальная зацепная скоба
крепления на пояс и страховочный
ремешок на руку



PowerCheck
Индикатор заряда батареи
обеспечивает удобство контроля

LongLife
Литиевый аккумулятор
повышенной емкости без эффекта памяти

420 Нм
крутящий момент

1,15 кг

2
режима работы

Эффективная
светодиодная
подсветка рабочей зоны

Тормоз
двигателя

50%
ПОДШИПНИКИ C&U
Ресурс на 50% больше

Аккумуляторная батарея	Li-ion (литий-ионная)
Напряжение, В	18
Емкость аккумуляторной батареи, Ач	4.0 (1 шт)
Скорость холостого хода вперед, об/мин	0-1600/0-2400
Тип гнезда	квардар ½"
Частота ударов, уд/мин	0-2500/0-3500
Максимальный крутящий момент, Нм	280/420
Время зарядки аккумулятора, ч	1
Масса, кг	1,15

Комплектация
Аккумуляторный ударный гайковёрт (1 шт)
Аккумуляторная батарея (1 шт)
Зарядное устройство (1 шт)
Скоба (1 шт)
Фиксирующий винт (1 шт)
USB LED-фонарик (1 шт)
Инструкция по безопасности
Инструкция по эксплуатации

25
месяцев

* при условии использования
в бытовых целях.
Условия предоставления
расширенной гарантии
смотрите на сайте
www.hanskonner.ru

ГАЙКОВЕРТЫ И ВИНТОВЕРТЫ АККУМУЛЯТОРНЫЕ

HCD18280H **hanskonner**

Напряжение аккумулятора (В)	18
Максимальный крутящий момент (Нм)	280
Кол-во скоростей	3
Количество ступеней регулировки крутящего момента	3
Время зарядки (ч)	1
Тормоз двигателя	Да
Частота ударов (уд/мин)	0-3300/0-2500/0-1600
Число оборотов (об/мин)	0-2300/0-1800/0-1600

unibattery
единая аккумуляторная система

3 скорости Подсветка рабочей зоны АКБ Li-Ion 2,4 Ач 2 шт. Регулировка оборотов Реверс

HCD18350S **hanskonner**

Напряжение аккумулятора (В)	18
Максимальный крутящий момент (Нм)	350
Кол-во скоростей	3
Количество ступеней регулировки крутящего момента	3
Время зарядки (ч)	1
Тормоз двигателя	Да
Частота ударов (уд/мин)	0-3300/0-2500/0-1800
Число оборотов (об/мин)	0-2300/0-1800/0-1600
Тип гнезда	квадрат 1/2" с внутренним HEX 1/4" (6,35 мм)

unibattery
единая аккумуляторная система

3 скорости Подсветка рабочей зоны АКБ Li-Ion 2,4 Ач 2 шт. Регулировка оборотов Реверс

HCD200H **hanskonner** **BRUSHLESS MOTOR** **PLATINUM EDITION**

Напряжение аккумулятора (В)	14,4
Максимальный крутящий момент (Нм)	120
Кол-во скоростей	4
Количество ступеней регулировки крутящего момента	4
Время зарядки (ч)	1
Тормоз двигателя	Да
Частота ударов (уд/мин)	0-1300/0-2000/0-2800/0-3500
Число оборотов (об/мин)	0-1190/0-1800/0-2400/0-2800
Тип гнезда	HEX 1/4"

Круговая подсветка рабочей зоны

HCD20280BL **HCD20280BLC** **HCD20280BLW** **hanskonner** **PLATINUM EDITION** **BRUSHLESS MOTOR**

Модель	HCD20280BL	HCD20280BLC	HCD20280BLW
Аккумуляторная батарея	Li-Ion	Li-Ion	Li-Ion
Напряжение, В	18	18	18
Частота ударов, уд/мин	0-1400/0-2200/0-3000/0-4000	0-1400/0-2200/0-3000/0-4000	0-1400/0-2200/0-3000/0-4000
Макс. крутящий момент, Нм	280	280	280
Тип гнезда	шестигранный, 1/4" (6,35 мм)	шестигранный 1/4"	квадрат 1/2" с внутренним HEX 1/4"
Комплектация	Аккумуляторный винтовёрт Сюба Фиксирующий винт Инструкция по эксплуатации	Аккумуляторный ударный винтовёрт, зарядное устройство, аккумуляторная батарея 4.0 Ач (1 шт), сюба, фиксирующий винт, USB LED-фонарик, инструкция по эксплуатации, кейс HanStorage	Аккумуляторный винтовёрт Сюба Фиксирующий винт Инструкция по эксплуатации

TBattery System
единая аккумуляторная система

Тормоз двигателя Отключение при достижении заданного момента

HCD20420BLC **HCD20420BL** **HCD20600BL** **hanskonner** **PLATINUM EDITION** **BRUSHLESS MOTOR**

Модель	HCD20420BLC	HCD20420BL	HCD20600BL
Аккумуляторная батарея	Li-Ion	Li-Ion	Li-Ion
Напряжение, В	18	18	18
Скорость холостого хода вперед, об/мин	0-1600/0-2400	0-1600/0-2400	0-1800/0-2300/0-2800
Емкость аккумулятора, Ач	4,0 (1)	-	-
Тип гнезда	квадрат 1/2"	квадрат 1/2"	квадрат 1/2"
Частота ударов, уд/мин	0-2500/0-3500	0-2500/0-3500	0-1800/0-2400/0-3000
Макс. крутящий момент, Нм	280/420	280/420	280/400/600
Масса, кг	1.15	1.15	1.45

Тормоз двигателя Открутит приклепавший крепеж без повреждений Подсветка Индикатор заряда аккумулятора

TBattery System
единая аккумуляторная система

hanskonner

Комплектация

- Аккумуляторный ударный гайковёрт
- Аккумуляторная батарея
- Зарядное устройство
- Сюба
- Фиксирующий винт
- USB LED-фонарик
- Инструкция по эксплуатации
- Кейс HanStorage

HCD18100S **hanskonner**

PLATINUM EDITION **BRUSHLESS MOTOR**

Аккумуляторная батарея	Li-Ion
Напряжение, В	18
Скорость холостого хода вперед, об/мин	0-1000/0-1200/0-1700
Частота ударов, уд/мин	0-1200/0-1500/0-2100
Максимальный крутящий момент, Нм	1000/800/650
Тип гнезда	квадрат 1/2"
Масса, кг	2.83

Открутит приклепавший крепеж без повреждений Тормоз двигателя Подсветка

HCD201300BLC **hanskonner**

PLATINUM EDITION **BRUSHLESS MOTOR**

Аккумуляторная батарея	Li-Ion
Напряжение, В	18
Скорость холостого хода вперед, об/мин	0-1000/0-1350/0-1750
Тип гнезда	квадрат 3/4"
Частота ударов, уд/мин	0-1000/0-1600/0-2200
Макс. крутящий момент, Нм	800/1000/1300
Емкость аккумулятора, Ач (шт.)	6,0 (1)
Время зарядки, ч	1,5

Открутит приклепавший крепеж без повреждений Тормоз двигателя Подсветка

ГАЙКОВЕРТЫ И ВИНТОВЕРТЫ АККУМУЛЯТОРНЫЕ

CD300H

CD20350BL

CD20350BLC

•Sturm!



Модель	CD300H	CD20350BL	CD20350BLC
Тип инструмента	Винтовёрт	Гайковёрт	Гайковёрт
Аккумуляторная батарея	Li-Ion	Li-Ion	Li-Ion
Напряжение, В	18	18	18
Ёмкость аккумулятора, Ач	2,0 (2)	-	3,0 (1)
Тип гнезда	1/4"	квадрат 1/2" с внутренним HEX 1/4"	квадрат 1/2" с внутренним HEX 1/4"
Максимальный крутящий момент, Нм	260	350	350
Число оборотов на холостом ходу – 1/2 скорость, об/мин	0-2300/0-3000	0-2700/0-3600	0-2700/0-3600
Время зарядки аккумулятора, ч	1	-	-
Масса, кг	1,1	1,08	0,76

1BatterySystem
единая аккумуляторная система



SD1212BL

•Sturm!

Аккумуляторный ударный винтовёрт
Двусторонняя бита (1 шт)



Аккумуляторная батарея	Li-Ion
Напряжение, В	12
Максимальный крутящий момент, Нм	120
Скорость холостого хода вперед, об/мин	0-2400
Частота ударов, уд/мин	0-3400
Масса, кг	0,78

Тип патрона шестигранный 1/4" Максимальный крутящий момент 120 Нм Подсветка 3400 ударов в минуту

CW1212BL

•Sturm!

Аккумуляторный ударный винтовёрт
Двусторонняя бита (1 шт)



Аккумуляторная батарея	Li-Ion
Напряжение, В	12
Тип гнезда	Квадрат, 3/8"
Максимальный крутящий момент, Нм	120
Число оборотов на холостом ходу – 1/2 скорость, об/мин	0-2400/0-3400
Масса, кг	0,76

Тип патрона шестигранный 1/4" Максимальный крутящий момент 120 Нм Подсветка 3400 ударов в минуту

CRW1260

•Sturm!

Аккумуляторный ударный винтовёрт
Двусторонняя бита (1 шт)



Аккумуляторная батарея	Li-Ion
Напряжение, В	12
Тип гнезда	3/8"
Максимальный крутящий момент, Нм	60
Число оборотов на холостом ходу – 1/2 скорость, об/мин	0-1300
Масса, кг	0,68

CD20500BL

•Sturm!

Гайковёрт, аккумуляторная батарея, зарядное устройство – 1 шт., инструкция по эксплуатации



Тип двигателя	Бесщеточный
Аккумуляторная батарея	Li-Ion
Напряжение, В	18
Тип гнезда	квадрат 1/2"
Максимальный крутящий момент Нм	500
Режимы работы	270/420/500
Ёмкость аккумулятора, Ач (шт.)	4,0 (1)
Время зарядки (ч)	2

1BatterySystem
единая аккумуляторная система



CD250H

•Sturm!

Винтовёрт, аккумуляторная батарея, зарядное устройство, инструкция по эксплуатации



Тип двигателя	Бесщеточный
Аккумуляторная батарея	Li-Ion
Напряжение, В	18
Тип гнезда	HEX 1/4"
Максимальный крутящий момент Нм	250
Число оборотов на холостом ходу, об/мин	0-2600/0-2100/0-1500
Частота ударов, уд/мин	0-4500/0-3600/0-2300
Ёмкость аккумулятора, Ач (шт.)	4,0 (1)
Время зарядки (ч)	2



1BatterySystem
единая аккумуляторная система

ГА-350

Энергомаш

Винтовёрт, аккумуляторная батарея, зарядное устройство, инструкция по эксплуатации, кейс



Тип двигателя	Бесщеточный
Аккумуляторная батарея	Li-Ion
Напряжение, В	18
Тип гнезда	квадрат 1/2" с внутренним HEX 1/4"
Максимальный крутящий момент Нм	350
Число оборотов на холостом ходу, об/мин	0-1600/0-2300
Режимы работы	250/350
Ёмкость аккумулятора, Ач (шт.)	4,0 (1)
Время зарядки (ч)	2



ГАЙКОВЕРТЫ ЭЛЕКТРИЧЕСКИЕ

ID2111

•Sturm!

- Ударные головки (4шт: 17, 19, 21, 22 мм).
- Дополнительные угольные щетки (комплект, 2шт)
- Пластиковый кейс



- Длина кабеля 4 м
- Реверс

Максимальный крутящий момент (Нм)	380
Максимальная мощность (Вт)	1 000
Патрон, дюйм	квадрат, 1/2

АККУМУЛЯТОРНЫЙ ЗАКЛЕПОЧНЫЙ ПИСТОЛЕТ

HRG18PRO

hanskonner

- Зарядное устройство 1 шт.
- Аккумуляторная батарея 2 шт.
- Насадки (2,4/3,2/4,0/4,8мм) 4шт.
- Инструкция по Безопасности
- Инструкция по эксплуатации

NEW



Тип аккумулятора	Li-Ion
Напряжение аккумулятора	18 В
Вытяжное усилие, Н	20000
Рабочий ход	25 мм
Тип заклепок	вытяжные
Размер заклепок	2,4, 3,2, 4,0, 4,8 мм
Количество аккумуляторов в комплекте	2Ач (1)
Материал заклепок	алюминий/сталь

BRUSHLESS MOTOR

Battery System единая аккумуляторная система

НАБОРЫ АККУМУЛЯТОРНОГО ИНСТРУМЕНТА

HANSKIT1

hanskonner

HCD2065C + HAG18125

- Дрель аккумуляторная HCD2065C 60Нм, УШМ аккумуляторная HAG18125 125мм, Закумулятора 2Ач(1), 4Ач(1), 3У, кейс



Battery System единая аккумуляторная система

BRUSHLESS MOTOR

HANSKIT2

hanskonner

HCD2065C + HCD20280BLW

- Дрель аккумуляторная HCD2065C 60Нм, винтовёрт аккумуляторный HCD20280BLW 280Нм, Закумулятора 2Ач(2), 3У, кейс



Battery System единая аккумуляторная система

BRUSHLESS MOTOR

ОТВЁРТКИ АККУМУЛЯТОРНЫЕ

CD3404U1

•Sturm!

- Набор бит (10шт)
- Кабель micro USB
- Магнитный держатель - адаптер для бит



Напряжение аккумулятора (В)	3,6
Емкость аккумулятора (Ач)	1,3
Крутящий момент (Нм)	2
Количество оборотов (об/мин)	180

- Трехточечная подсветка
- Поиск напряжения
- Индикатор заряда аккумулятора
- Регулировка крутящего момента

CD3404U2

•Sturm!

- Набор бит (10шт)
- Кабель micro USB
- Магнитный держатель - адаптер для бит



Напряжение аккумулятора (В)	3,7
Емкость аккумулятора (Ач)	2
Крутящий момент (Нм)	3
Количество оборотов (об/мин)	300

- Трехточечная подсветка
- Поиск напряжения
- Индикатор заряда аккумулятора
- Регулировка крутящего момента

ДРЕЛИ-ШУРУПОВЁРТЫ ЭЛЕКТРИЧЕСКИЕ







HID2145P

hanskonner



Угольные щетки, 1 пара

Максимальная мощность (Вт)	450
Максимальный крутящий момент (Нм)	50
Диаметр патрона (мм)	13
Диаметр сверления (металл/дерево/бетон) (мм)	13/20/0
Количество ступеней регулировки крутящего момента	22+1

-  Металлический патрон 13 мм
-  Длина кабеля 4 м
-  Блокировка шпинделя
-  Быстрый доступ к щеткам
-  2 скорости
-  22+1 ступеней крутящего момента

ID2145P





ID2145PT

Sturm!



Угольные щетки, 1 пара

Модель	ID2145P	ID2145PT
Максимальная мощность (Вт)	450	450
Максимальный крутящий момент (Нм)	45	45
Диаметр патрона (мм)	10	10
Диаметр сверления (металл/дерево/бетон) (мм)	10/20/-	10/20/-
Количество ступеней регулировки крутящего момента	23+1	22+1
Съемный быстрозажимной патрон 10 мм	Нет	Да



-  Длина кабеля 4 м
-  Быстрый доступ к щеткам
-  2 скорости
-  Блокировка шпинделя

ДУС-2140

СОЮЗ



Максимальная мощность (Вт)	450
Диаметр патрона (мм)	10
Диаметр сверления (металл/дерево/бетон) (мм)	10/20/-
Количество ступеней регулировки крутящего момента	16+1



-  Быстрозажимной патрон 10 мм
-  Реверс
-  Регулировка крутящего момента

ДУС-2142

СОЮЗ



Максимальная мощность (Вт)	450
Максимальный крутящий момент (Нм)	14.5
Диаметр патрона (мм)	10
Диаметр сверления (металл/дерево/бетон) (мм)	10/20/-
Количество ступеней регулировки крутящего момента	16+1

-  Быстрозажимной патрон 10 мм
-  Реверс
-  Регулировка крутящего момента

ДРЕЛИ УДАРНЫЕ ЭЛЕКТРИЧЕСКИЕ

HID21100DS

hanskonner



- Дополнительная рукоятка
- Ограничитель глубины сверления
- Ключ для патрона
- Инструкция по эксплуатации, Инструкция по безопасности

Максимальная мощность (Вт)	1000
Диаметр патрона (мм)	13
Редуктор	Двухскоростной
Обороты на холостом ходу (об/мин)	0-1100 0-3000
Частота ударов (уд/мин)	0-48000 0-17600
Ограничитель скорости	Да
Диаметр сверления (металл/дерево/бетон) (мм)	13/30/13

- Сетевой кабель 4 м
- Металлический корпус редуктора
- 2-х скоростной редуктор

ID2154

Sturm!



- Дополнительная рукоятка
- Ограничитель глубины сверления
- Дополнительные угольные щетки (комплект, 2шт)
- Ключ
- Инструкция по эксплуатации

Максимальная мощность (Вт)	650
Диаметр патрона (мм)	13
Частота ударов (уд/мин)	48000
Ограничитель скорости	Да
Диаметр сверления (металл/дерево/бетон) (мм)	10/25/13

- Точная настройка скоростей

ID2199A

Sturm!



- Дополнительная рукоятка
- Ограничитель глубины сверления
- Дополнительные угольные щетки (комплект, 2шт)
- Ключ
- Инструкция по эксплуатации

Максимальная мощность (Вт)	980
Диаметр патрона (мм)	13
Частота ударов (уд/мин)	42000
Ограничитель скорости	Да
Диаметр сверления (металл/дерево/бетон) (мм)	10/25/13

- Металлический корпус редуктора
- Точная настройка скоростей
- Длина кабеля 4 м

ID2195P

Sturm!



- Дополнительная рукоятка
- Ограничитель глубины сверления
- Дополнительные угольные щетки (комплект, 2шт)
- Ключ
- Инструкция по эксплуатации

Максимальная мощность (Вт)	1000
Диаметр патрона (мм)	13
Частота ударов (уд/мин)	0-47600
Ограничитель скорости	Да
Диаметр сверления (металл/дерево/бетон) (мм)	10/25/13

- Металлический корпус редуктора
- Точная настройка скоростей
- Длина кабеля 4 м

ДРЕЛИ БЕЗУДАРНЫЕ ЭЛЕКТРИЧЕСКИЕ

HID2175

hanskonner



- Ключ для патрона
- Инструкция по эксплуатации
- Инструкция по безопасности

Максимальная мощность (Вт)	700
Диаметр патрона (мм)	13
Обороты на хол.ходу(об/мин)	0-1700
Ограничитель скорости	Да
Диаметр сверления (металл/дерево/бетон) (мм)	13/25/-

- Понижающий редуктор - высокий крутящий момент
- Металлический патрон 13 мм
- Морозостойкий резиновый кабель 4 м
- Точная настройка скоростей
- Корпус редуктора из литого алюминия

ДРЕЛИ АЛМАЗНОГО СВЕРЛЕНИЯ ЭЛЕКТРИЧЕСКИЕ

HID2180M

hanskonner

PLATINUM EDITION



■ Боковая ручка 1 шт., адаптер для алмазных коронок 1 1/4" 1 шт., задняя ручка 1 шт., уплотнительное кольцо 2 шт., шланг подачи воды 1 шт., винт 4 шт., угольная щетка 1 компл., кейс

Потребляемая мощность (max), Вт	1800
Число оборотов на холостом ходу, об/мин	0-2000
Диаметр сверления (max), мм	130
Длина сетевого шнура, м	4
Посадка коронки	M22

- Японские подшипники NSK
- Защита от перегрузки двигателя
- Защитная муфта
- 4 м резиновый кабель

HBD395

hanskonner

PLATINUM EDITION



■ Колеса 1 шт., водяной шланг 1 шт., боковая ручка 1 шт., задняя ручка 1 шт., ручка управления вверх/вниз 1 шт., адаптер для коронок M22 1 шт., угольная щетка 1 компл., стержень выталкивателя 1 шт., шестигранный ключ 3 шт., уплотнительное кольцо 2 шт., винт 4 шт.

Потребляемая мощность (max), Вт	3950
Число оборотов на холостом ходу, об/мин	600
Диаметр сверления (max), мм	260
Длина сетевого шнура, м	4
Посадка коронки	1 1/4 дюйма внешняя

- Защита от перегрузки двигателя
- Дисплей для контроля работы установки
- Защитная муфта
- Прочная стальная стойка
- Колёса в комплекте

ОСНАСТКА ДЛЯ ДРЕЛЕЙ АЛМАЗНОГО СВЕРЛЕНИЯ

КОРОНКИ АЛМАЗНЫЕ

hanskonner



LASER
Лазерная сварка сегментов

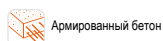

Артикул	Техническое описание	Мин. кол-во/ мастер упак.	Прайс-лист
H1055-11-32	D 32 мм, посадка 1 1/4", 3 сегмента	1/10	
H1055-11-52	D 52 мм, посадка 1 1/4", 4 сегмента	1/10	
H1055-11-102	D 102 мм, посадка 1 1/4", 9 сегментов	1/2	
H1055-11-112	D 112 мм, посадка 1 1/4", 9 сегментов	1/2	
H1055-11-122	D 122 мм, посадка 1 1/4", 10 сегментов	1/2	
H1055-11-132	D 132 мм, посадка 1 1/4", 11 сегментов	1/2	
H1055-11-152	D 152 мм, посадка 1 1/4", 12 сегментов	1/2	
H1055-11-162	D 162 мм, посадка 1 1/4", 12 сегментов	1/1	

ДРЕЛИ НИЗКООБОРОТИСТЫЕ ЭЛЕКТРИЧЕСКИЕ

ID20165M

• Sturm!



- Боковая рукоятка – 2 шт.
- Дополнительный комплект щеток – 1 шт.
- Ключ – 1 шт.
- Патрон 16 мм – 1 шт.
- Оправка конус Морзе – 1 шт.
- Клин для снятия оправки – 1 шт.

Максимальная мощность (Вт)	1 650
Число оборотов (1/мин)	500
Диаметр сверления (металл / дерево) (мм)	23/80
Диаметр патрона (мм)	16
Количество скоростей	1

- Металлический корпус редуктора
- Установка необходимого числа оборотов
- Металлический патрон 16 мм
- Конус Морзе

ДРЕЛИ-МИКСЕРЫ ЭЛЕКТРИЧЕСКИЕ

HDM2014E

hanskonner

PLATINUM EDITION



- Боковая рукоятка
- D-образная рукоятка
- Ключ для патрона
- Патрон (установлен)
- Дополнительные угольные щетки (комплект, 2шт)
- Инструкция по эксплуатации
- Инструкция по безопасности

Максимальная мощность (Вт)	1 400
Количество скоростей	1
Число оборотов на 1 скорости (об/мин)	0-1100
Диаметр патрона (мм)	16
Диаметр сверления (металл/дерево) (мм)	16/30

- Металлический корпус редуктора
- Металлический патрон 16 мм
- Длина кабеля питания 4 м
- Фирменные подшипники C&U
- Регулировка оборотов

МИКСЕРЫ ЭЛЕКТРИЧЕСКИЕ

ДМ-2016

Энергомаш

- Миксер, насадка Ø120 мм, гаечный ключ (2шт), дополнительные угольные щетки (комплект, 2шт), инструкция по эксплуатации, инструкция по безопасности.



Максимальная мощность (Вт)	1 500
Количество скоростей	1
Число оборотов на 1 скорости (об/мин)	400-1000
Тип патрона	M14

DM2016CE

• Sturm!

- Насадка ø120 мм - 1 шт
- Угольная щетка - 1 комплект
- Ключ - 2 шт



Максимальная мощность (Вт)	1 600
Количество скоростей	2
Число оборотов на 1 скорости (об/мин)	0-600
Число оборотов на 2 скорости (об/мин)	0-900
Тип патрона	M14

- Плавный пуск
- Установка необходимого числа оборотов
- 2-х скоростной редуктор



Шестигранный патрон HEX 30 с усиленным штифтом-зажимом



Дополнительная рукоятка устанавливается в любом положении



Антивибрационная рукоять



VELCRORUBBER 5

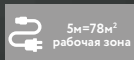
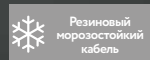
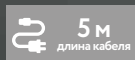

Мощность (Вт)	2100
Энергия удара (Дж)	50
Частота удара (уд/мин)	1500
Патрон	HEX 30 мм
Длина кабеля питания (м)	5
Напряжение питания (В)	220
Масса изделия (кг)	17,00

Бронированный ротор с арамидной нитью



Комплектация
Отбойный молоток
Пика
Масленка с крышкой
Гаечный ключ
Шестигранный ключ (3 шт)
Кейс-тележка



*при условии использования в бытовых целях. Условия предоставления расширенной гарантии смотрите на сайте www.hanskonner.ru

МОЛОТКИ ОТБойНЫЕ ЭЛЕКТРИЧЕСКИЕ

HDH1525M **hanskonner**
PLATINUM EDITION



Отбойный молоток, смазка - 1 шт., дополнительные графитовые щетки (комплект - 2шт), долото - 2 шт., инструкция по эксплуатации, кейс

Максимальная мощность (Вт)	1500
Энергия удара (Дж)	6-25
Скорость удара без нагрузки (уд/мин)	1000-1900
Патрон	18 мм, SDS-MAX
Длина кабеля питания (м)	6
Вес (кг)	10.6

- Константная электроника
- Бронированный ротор
- Регулировка оборотов
- Кабель питания: 6м
- AVS-System Система антивибрации

HRH2150VC **hanskonner**



1/6 шт.
Отбойный молоток, пила, масленка с крышкой, гаечный ключ, шестигранный ключ (3шт), инструкция по эксплуатации, кейс

Максимальная мощность (Вт)	2100
Энергия удара (Дж)	50
Патрон	HEX 30мм
Длина кабеля питания (м)	5
Вес (кг)	17

- Морозостойкий резиновый кабель
- Кабель питания: 5м = раб. зона 78м²
- Бронированный ротор

HDH1830H **hanskonner**
PLATINUM EDITION



Отбойный молоток, смазка - 1 шт., дополнительные графитовые щетки (комплект - 2шт), долото - 2 шт., инструкция по эксплуатации, кейс

Максимальная мощность (Вт)	1800
Энергия удара (Дж)	55
Скорость удара без нагрузки (уд/мин)	1450
Патрон	HEX 30мм (шестигранный)
Длина кабеля питания (м)	6
Вес (кг)	17.2

- Фирменные японские подшипники NSK
- Бронированный ротор
- Регулировка оборотов
- Кабель питания: 6м
- AVS-System Система антивибрации

HDH1828H **hanskonner**
PLATINUM EDITION



Отбойный молоток, смазка - 1 шт., дополнительные графитовые щетки (комплект - 2шт), долото - 2 шт., инструкция по эксплуатации, кейс

Максимальная мощность (Вт)	1800
Энергия удара (Дж)	55
Скорость удара без нагрузки (уд/мин)	1450
Патрон	HEX 28мм
Длина кабеля питания (м)	6
Вес (кг)	17.2

- Фирменные японские подшипники NSK
- Бронированный ротор
- Японские подшипники NSK
- Кабель питания: 6м
- AVS-System Система антивибрации

HDH2228H **hanskonner**
PLATINUM EDITION



Отбойный молоток, смазка - 1 шт., дополнительные графитовые щетки (комплект - 2шт), долото - 2 шт., инструкция по эксплуатации, кейс

Максимальная мощность (Вт)	2200
Энергия удара (Дж)	65
Скорость удара без нагрузки (уд/мин)	1000
Патрон	HEX 28мм
Длина кабеля питания (м)	6
Вес (кг)	29.4

- Бронированный ротор
- Регулировка оборотов
- Кабель питания: 6м
- AVS-System Система антивибрации

DH2516P **•Sturm!** 1/4 шт.



Перфоратор, дополнительная рукоятка, пила 18x390, лопатка 18x320, смазка для хвостовиков буров, ключ, дополнительные угловые щетки 2шт, инструкция по эксплуатации, кейс

Максимальная мощность (Вт)	1650
Энергия удара (Дж)	25
Патрон	SDS MAX
Длина кабеля питания (м)	4
Вес (кг)	5.5

- Бронированный ротор
- Морозостойкий резиновый кабель
- Антивибрационная система

DH2515 **•Sturm!**



Отбойный молоток, шестигранное заостренное зубило 30x410, долото 30x410x40, масленка с крышкой, гаечный ключ, шестигранный ключ (2 шт.), инструкция по эксплуатации

Максимальная мощность (Вт)	2000
Энергия удара (Дж)	55
Патрон	HEX 30мм
Длина кабеля питания (м)	5
Вес (кг)	14

- Бронированный ротор
- Морозостойкий резиновый кабель

DH2525P **•Sturm!**



Отбойный молоток, шестигранное заостренное зубило 30x410, долото 30x410x40, масленка с крышкой, гаечный ключ, дополнительные угловые щетки (комплект, 2 шт.), шестигранный ключ (2 шт.), инструкция по эксплуатации

Максимальная мощность (Вт)	2200
Энергия удара (Дж)	60
Патрон	HEX 30мм
Длина кабеля питания (м)	5
Вес (кг)	15.1

- Бронированный ротор
- Морозостойкий резиновый кабель
- Антивибрационная система



Комплектуется 2-мя бурами
Hanskonner QUADRO
POWER SDS+ 06X160, SDS+
08X160 и сверлильным
патроном с адаптером



Имеет 3 режима: сверление,
сверление с ударом,
долбление + режим
предустановки долота.

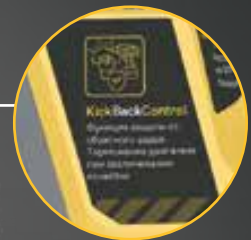

KickBackStop –
система, выполняющая
функцию защиты от
обратного удара за счет
торможения двигателя при
заклинивании оснастки



SoftGripZone –
эргономичные
прорезиненные основания
и дополнительная рукоятка
для комфортного хвата



WorkingLight
Эффективная светодиодная
подсветка рабочей зоны



PLATINUM EDITION

1BatterySystem
единая аккумуляторная система

25
месяцев
*

* при условии использования
в бытовых целях.
Условия предоставления
расширенной гарантии
смотрите на сайте
www.hanskonner.ru

2,95 кг

SDS+
SDS+ 06X160
SDS+ 08X160



ПОДШИПНИКИ C&U
Ресурс на 50% больше

AVH-System
Антивибрационная
система

Comfort360
Дополнительная рукоятка
устанавливается в любом
положении

SpeedControl
Электронная регулировка
оборотов

Серия аккумулятора	1BatterySystem/18V
Скорость вращения (об/мин)	0-1200
Частота ударов (уд/мин)	0-5200
Количество режимов работы	3
Энергия удара, Дж	2,8
Диаметр сверления (металл/дерево/бетон) (мм)	26
Тип аккумуляторной батареи	Li-ion
Напряжение аккумулятора (В)	18

Комплектация
Перфоратор
Буры SDS Plus (2 шт)
Боковая рукоятка
Смазка для хвостовиков буров
Ограничитель глубины сверления
Гаечный ключ
Ключ для патрона
Адаптер для патрона



SDS-plus патрон
запатентованная система
для быстрой замены
оснастки

26/13/30 мм
максимальный диаметр сверления
в бетоне/стали/древесине



Подсветка рабочей
зоны



Индикатор для удобства
контроля заряда
аккумулятора

1Battery System
единая аккумуляторная система

1x ёмкость **4.0 Ач**
в комплекте

1x
в комплекте

BRUSHLESS MOTOR

На **30% мощнее**
обычных
двигателей

3,2 Дж
0-4500
частота ударов
в минуту

Аккумуляторная батарея	Li-Ion (литий-ионная)
Напряжение (В)	18
Ёмкость аккумуляторной батареи (А·ч)	4.0
Время зарядки аккумулятора (ч)	1.5
Сила единичного удара (Дж)	3.2
Скорость холостого хода (об/мин)	0-1000
Частота ударов, уд/мин	0-4500
Максимальный диаметр сверления в бетоне (мм)	26
Масса (кг)	2.68
Гарантийный срок (мес)	14

Комплектация
Перфоратор аккумуляторный
Боковая рукоятка
Ограничитель глубины сверления
Аккумуляторная батарея 4.0 Ач
Зарядное устройство
Пластиковый кейс
Инструкция по эксплуатации
Инструкция по безопасности

ПЕРФОРАТОРЫ АККУМУЛЯТОРНЫЕ

HRH2022BL

HRH2024BL

hanskonner

Перфоратор, буры SDS Plus (3 шт), боковая рукоятка, смазка для хвостовиков буров, ограничитель глубины сверления, инструкция по эксплуатации, инструкция по безопасности



1BatterySystem
единая аккумуляторная система

Модель	HRH2022BL	HRH2024BL
Аккумуляторная батарея	Li-Ion	Li-Ion
Диаметр сверления (металл/дерево/бетон) (мм)	10/30/24	10/30/24
Частота ударов, уд/мин	0-4700	0-5300
Скорость вращения (об/мин)	0-1600	0-1600
Количество режимов работы	3	3
Патрон	SDS Plus	SDS Plus
Частота ударов (уд/мин)	0-4700	0-5300
Комплектация	БЕЗ АКБ И ЗУ	АКБ 4Ач -1шт, ЗУ
Вес (кг)	2,18	2,18

HRH1824BL

hanskonner

Инструкция, буры SDS+ , 6*110 мм; 8*160 мм; 10*160 мм, дополнительная рукоятка с ограничителем глубины сверления (установлена), смазка для хвостовиков буров, пластиковый кейс.

unibattery
единая аккумуляторная система



Диаметр сверления (металл/дерево/бетон) (мм)	13/28/24
Энергия удара, Дж	2,4
Скорость вращения (об/мин)	0-1400
Количество режимов работы	3
Тип аккумуляторной батареи	Li-Ion
Частота ударов (уд/мин)	0-6000

HRH1827BL

hanskonner

Перфоратор, буры SDS Plus (2 шт), боковая рукоятка, смазка для хвостовиков буров, ограничитель глубины сверления, инструкция по эксплуатации, инструкция по безопасности, гаечный ключ, ключ для патрона, адаптер для патрона

1BatterySystem
единая аккумуляторная система

PLATINUM EDITION

BRUSHLESS MOTOR



Диаметр сверления (металл/дерево/бетон) (мм)	26
Энергия удара, Дж	2,8
Скорость вращения (об/мин)	0-1200
Количество режимов работы	3
Тип аккумуляторной батареи	Li-Ion
Частота ударов (уд/мин)	0-5200



Функция защиты от обратного удара



AVH-система антивибрации

CRH1215

•Sturm!

Аккумуляторный перфоратор



Подсветка

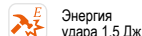

Энергия удара 1,5 Дж



6000 ударов в минуту

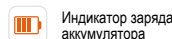

Индикатор заряда аккумулятора



Аккумуляторная батарея	Li-Ion
Напряжение, В	12
Сила единичного удара, Дж	1,5
Скорость холостого хода, об/мин	0-1100
Частота ударов, уд/мин	0-6000
Максимальный диаметр сверления в бетоне, мм	8
Масса, кг	1,16



Максимальный диаметр сверления в бетоне 8 мм



Легкий вес 1,16 кг

CRH1812

•Sturm!

Аккумуляторный перфоратор



Аккумуляторная батарея	Li-Ion
Напряжение, В	18
Сила единичного удара, Дж	1,2
Скорость вращения (об/мин)	0-750
Частота ударов (уд/мин)	0-5300
Количество режимов работы	2
Диаметр сверления (металл/дерево/бетон) (мм)	10/20/12



Максимальный диаметр сверления в бетоне 8 мм



Легкий вес 1,16 кг

CRH1820BL

CRH1822

•Sturm!

Перфоратор, буры SDS Plus 6x150, 8x150, 10x150, боковая рукоятка, ограничитель глубины сверления.



Модель	CRH1820BL	CRH1822
Частота ударов (уд/мин)	0-4500	0-4500
Сила единичного удара, Дж	2,2	2,2
Скорость вращения (об/мин)	0-1400	0-1400
Диаметр сверления (металл/дерево/бетон) (мм)	10/30/20	10/30/20
Количество режимов работы	3	3
Аккумуляторная батарея	Li-Ion	Li-Ion
Напряжение, В	18	18

CRH1825BL

•Sturm!

Перфоратор аккумуляторный Боковая рукоятка (1 шт) Ограничитель глубины сверления (1 шт)

BRUSHLESS MOTOR



Частота ударов в мин: 4500



Энергия удара 2,5 Дж



Аккумуляторная батарея	Li-Ion
Напряжение, В	18
Сила единичного удара, Дж	2,5
Скорость холостого хода, об/мин	0-1050
Частота ударов, уд/мин	0-4500
Диаметр (max) сверления в бетоне/стали/древесине, мм	25/13/30
Масса, кг	2,5

CRH1832BLC

•Sturm!

Перфоратор аккумуляторный, аккумуляторная батарея 4.0 Ач (1 шт), зарядное устройство, боковая рукоятка (1 шт), ограничитель глубины сверления (1 шт), пластиковый кейс

BRUSHLESS MOTOR



Аккумуляторная батарея	Li-Ion
Напряжение, В	18
Сила единичного удара, Дж	3,2
Обороты холостого хода, об/мин	0-1000
Частота ударов, уд/мин	0-4500
Диаметр (max) сверления в бетоне/стали/древесине, мм	26/13/30
Емкость аккумуляторной батареи, Ач	4,0
Время зарядки аккумулятора, ч	1,5

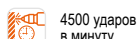

4500 ударов в минуту



Подсветка



АКБ Li-Ion 4,0 Ач



Энергия удара 3,2 Дж



Бесщеточный



Регулировка оборотов



Антивибрационная прорезиненная рукоять



VELCRORUBBER 4



Фиксатор-липучка для кабеля



Резиновый морозостойкий кабель



4м=50м² рабочая зона

2100 Вт

20 Дж
энергия удара

SoftStart
плавный пуск

BlockProtect
защитная муфта от заклинивания



VariableSpeed/
ConstantPower
регулировка оборотов/
контроль постоянной мощности

ArmorProtect
Бронированный ротор



Потребляемая мощность (Вт, max)	2100
Энергия удара (Дж)	20
Скорость холостого хода (об/мин)	320-550
Скорость удара (уд/мин)	2300-4300
Функции	сверление с ударом, удар
Диаметр сверления в бетоне (мм, max)	52
Длина сетевого кабеля (м)	4
Масса (кг)	8,4

Комплектация
Перфоратор
Дополнительная рукоятка
Лопатка 16*280 мм
Ограничитель глубины сверления
Смазка для хвостовиков буров
Кейс
Инструкция по эксплуатации



*при условии использования в бытовых целях. Условия предоставления расширенной гарантии смотрите на сайте www.hanskonner.ru

ПЕРФОРАТОРЫ SDS MAX

HRH2145MVE

hanskonner



PLATINUM EDITION

Перфоратор, дополнительная рукоятка, лопатка 16x280 мм, ограничитель глубины сверления, смазка для хвостовиков буров, инструкция по эксплуатации, пластиковый кейс

Максимальная мощность (Вт)	2100
Энергия удара (Дж)	20,0
Частота ударов (уд/мин)	2300-4300
Скорость вращения (об/мин)	320-550
Вес инструмента в сборе без упаковки и аксессуаров (кг)	8,40
Размер инструмента (длина*высота) (мм)	500x270
Макс. диаметр сверления в бетоне (бурь) (мм)	52
Макс. диаметр сверления коронкой (мм)	В бетоне: 125 В кирпиче: 140

- SDS-MAX
- Плавный пуск
- Удар
- Регулировка оборотов
- Кабель питания: 4м = раб. зона 50м²
- Константная электроника
- Антивибрационная система
- Сверление с ударом

HRH1342M

hanskonner



PLATINUM EDITION

Перфоратор, угольная щётка - 1 комплект, смазка, ограничитель глубины сверления, инструкция по эксплуатации, кейс

Максимальная мощность (Вт)	1350
Энергия удара (Дж)	2-10
Частота ударов (уд/мин)	1350-2950
Скорость вращения (об/мин)	235-515
Вес инструмента в сборе без упаковки и аксессуаров (кг)	6,8
Размер инструмента (длина*высота) (мм)	490x310
Макс. диаметр сверления в бетоне (бурь) (мм)	42
Макс. диаметр сверления коронкой (мм)	В бетоне: 80 В кирпиче: 100

- Антивибрационная система
- SDS-MAX
- Удар
- Сверление с ударом
- Кабель питания: 6м
- Регулировка оборотов
- Константная электроника

HRH1652M

hanskonner



PLATINUM EDITION

Перфоратор, угольная щётка - 1 комплект, смазка для хвостовиков буров, инструкция по эксплуатации, кейс

Максимальная мощность (Вт)	1600
Энергия удара (Дж)	2-15
Частота ударов (уд/мин)	1380-2760
Скорость вращения (об/мин)	150-305
Вес инструмента в сборе без упаковки и аксессуаров (кг)	9,4
Размер инструмента (длина*высота) (мм)	560x340
Макс. диаметр сверления в бетоне (бурь) (мм)	52
Макс. диаметр сверления коронкой (мм)	В бетоне: 125 В кирпиче: 140

- Антивибрационная система
- SDS-MAX
- Удар
- Сверление с ударом
- Кабель питания: 6м
- Регулировка оборотов
- Константная электроника

HRH1855M

hanskonner



PLATINUM EDITION

Перфоратор, угольная щётка - 1 комплект, смазка для хвостовиков буров, инструкция по эксплуатации, кейс

Максимальная мощность (Вт)	1800
Энергия удара (Дж)	5-19
Частота ударов (уд/мин)	1000-2150
Скорость вращения (об/мин)	100-220
Вес инструмента в сборе без упаковки и аксессуаров (кг)	12
Размер инструмента (длина*высота) (мм)	620x340
Макс. диаметр сверления в бетоне (бурь) (мм)	55
Макс. диаметр сверления коронкой (мм)	В бетоне: 125 В кирпиче: 140

- Антивибрационная система
- SDS-MAX
- Удар
- Сверление с ударом
- Кабель питания: 6м
- Регулировка оборотов
- Константная электроника

RH2538V

Sturm!



Перфоратор, дополнительная рукоятка (установлена), бур SDS-MAX, плоское зубило SDS-MAX, смазка для хвостовиков буров, ключ, дополнительные угольные щетки (комплект, 2шт), инструкция по эксплуатации, кейс

Максимальная мощность (Вт)	1900
Энергия удара (Дж)	10,0
Частота ударов (уд/мин)	4000
Скорость вращения (об/мин)	590
Вес инструмента в сборе без упаковки и аксессуаров (кг)	6,84
Размер инструмента (длина*высота) (мм)	450x260
Макс. диаметр сверления в бетоне (бурь) (мм)	40
Макс. диаметр сверления коронкой (мм)	В бетоне: 80 В кирпиче: 100

- SDS-MAX
- Пластиковый кейс
- Сверление с ударом
- Бронированный ротор
- Предохранительная муфта



SoftGripZone – эргономичные прорезиненные основания и дополнительная рукоятка для комфортного хвата



3 режима работы + режим установки долота в любом угловом положении



VariableSpeed – функция регулировки оборотов позволяет подобрать необходимый режим под определенный вид работы



AVH-system – двойная виброзащита позволяет работать с инструментом длительное время без негативных последствий от вибрации

PLATINUM EDITION

VELCRO RUBBER 4

5,6 кг

1800 Вт



Резиновый морозостойкий кабель



Фиксатор-липучка для кабеля



4 м кабель: 50 м² рабочая зона

Макс. диаметр сверления коронкой (бетон) (мм)	68
Макс. диаметр сверления коронкой (кирпич) (мм)	90
Скорость вращения (об/мин)	0-890
Размер инструмента (длина*высота) (мм)	40*25
Макс. диаметр сверления в бетоне (буры) (мм)	36
Вес брутто (кг)	8,25
Частота ударов (уд/мин)	0-4100
Потребляемая мощность (Вт)	1 800
Вес (кг)	5,6

Комплектация
Перфоратор
Дополнительная рукоятка - 1 шт.
Глубиномер - 1 шт.
Смазка для хвостовиков буров-1 шт.
Пылезащитный колпачок - 1 шт.
Кейс



* при условии использования в бытовых целях. Условия предоставления расширенной гарантии смотрите на сайте www.hanskonner.ru

ПЕРФОРАТОРЫ SDS PLUS

HRH0828RE **HRH0828REC** **hansKönner**

Модель HRH0828RE HRH0828REC

Перфоратор, смазка для хвостиков буров, ограничитель глубины сверления, дополнительная рукоятка, инструкция по эксплуатации, пластиковый кейс.

Макс. мощность (Вт)	850	850
Энергия удара (Дж)	3,2	3,2
Частота ударов (уд/мин)	0-5100	0-5100
Скорость вращения (об/мин)	0-1300	0-1300
Вес инструмента в сборе (кг)	3,60	3,60
Размер инструмента (длина*высота) (мм)	390x210	390x210
Макс. диаметр сверления в бетоне (бурь) (мм)	28	28
Макс. диаметр сверления коронкой (мм)	Бетон: 40 Кирпич: 68	Бетон: 40 Кирпич: 68
Дополнительный съемный быстрозажимной патрон 13 мм	Нет	Да
Бронированный ротор	Да	Да

Сверление с ударом

Регулировка оборотов

Кабель питания: 4м = раб. зона 50м²

Ревверс

HRH0928MLRE **hansKönner** **PLATINUM EDITION**

Перфоратор, дополнительная рукоятка, Дополнительная рукоять (1 шт.), глубиномер (1 шт.), угольные щетки (1 комплект) смазка для хвостиков буров (1 шт.), SDS+ сверла (3 шт.), Пылезащитный колпачок (1шт.), долото (1 шт.), кейс.



Максимальная мощность (Вт)	850
Энергия удара (Дж)	3,2
Частота ударов (уд/мин)	0-5100
Скорость вращения (об/мин)	0-1160
Вес инструмента в сборе без упаковки и аксессуаров (кг)	3,3
Макс. диаметр сверления в бетоне (бурь) (мм)	28
Макс. диаметр сверления коронкой (мм)	В бетоне: 40 В кирпиче: 68

Сверление с ударом

Регулировка оборотов

Кабель питания: 4м = раб. зона 50м²

Сверление с ударом

Бронированный ротор

Магний корпус редуктора

Удар

Ревверс

HRH0926AVS **hansKönner**

Дополнительная рукоятка (установлена), ограничитель глубины сверления, смазка для хвостиков буров, инструкция по эксплуатации



Максимальная мощность (Вт)	900
Энергия удара (Дж)	3
Частота ударов (уд/мин)	0-4900
Скорость вращения (об/мин)	0-1250
Вес инструмента в сборе без упаковки и аксессуаров (кг)	3,35
Буровая характеристика, Ø мм	Бетон: 26

Сверление с ударом

Кабель питания: 4м = раб. зона 50м²

Бронированный ротор

Подшипники увеличенного ресурса

Встроенная система виброгашения

Сверление

Удар

Сверление с ударом

HRH1130AVS **hansKönner**

Дополнительная рукоятка (установлена), ограничитель глубины сверления, смазка для хвостиков буров, инструкция по эксплуатации



Максимальная мощность (Вт)	1100
Энергия удара (Дж)	3,3
Частота ударов (уд/мин)	0-5100
Скорость вращения (об/мин)	0-1200
Вес инструмента в сборе без упаковки и аксессуаров (кг)	3,35
Буровая характеристика, Ø мм	Бетон: 30

Сверление с ударом

Кабель питания: 4м = раб. зона 50м²

Бронированный ротор

Подшипники увеличенного ресурса

Встроенная система виброгашения

Сверление

Удар

Сверление с ударом

HRH0928H **hansKönner** **PLATINUM EDITION**

Перфоратор, дополнительная рукоятка (установлена), ограничитель глубины сверления, смазка для хвостиков буров, дополнительные угольные щетки (комплект-2шт), инструкция по эксплуатации, инструкция по безопасности



Максимальная мощность (Вт)	950
Энергия удара (Дж)	3,2
Частота ударов (уд/мин)	0-5000
Скорость вращения (об/мин)	0-1100
Вес инструмента в сборе без упаковки и аксессуаров (кг)	3,3
Буровая характеристика, Ø мм	Бетон: 28, сталь: 13, дерево: 32

Сверление с ударом

Кабель питания: 4м = раб. зона 50м²

Функция защиты от обратного удара

Подшипники увеличенного ресурса

Сверление

Удар

Система антивибрации

HRH0928DR **hansKönner**

Перфоратор, дополнительная рукоятка, Дополнительная рукоять (1 шт.), глубиномер (1 шт.), угольные щетки (1 комплект) смазка для хвостиков буров (1 шт.), SDS+ сверла (3 шт.), долото (1 шт.), кейс.



Максимальная мощность (Вт)	980
Энергия удара (Дж)	3,8
Частота ударов (уд/мин)	0-4500
Скорость вращения (об/мин)	0-1100
Вес инструмента в сборе без упаковки и аксессуаров (кг)	3,9
Макс. диаметр сверления в бетоне (бурь) (мм)	28
Макс. диаметр сверления коронкой (мм)	В бетоне: 40 В кирпиче: 68

Сверление с ударом

Кабель питания: 4м = раб. зона 50м²

Сверление с ударом

Ревверс

Сверление

Удар

Компактный дизайн и легкий вес

HRH1532RE **hansKönner**

Перфоратор, смазка для хвостиков буров, ограничитель глубины сверления, дополнительная рукоятка, инструкция по эксплуатации, пластиковый кейс.



Максимальная мощность (Вт)	1500
Энергия удара (Дж)	6,0
Частота ударов (уд/мин)	0-4500
Скорость вращения (об/мин)	0-850
Вес инструмента в сборе без упаковки и аксессуаров (кг)	4,80
Размер инструмента (длина*высота) (мм)	370x240
Макс. диаметр сверления В бетоне (бурь) (мм)	32
Макс. диаметр сверления коронкой (мм)	В бетоне: 68 В кирпиче: 90

Сверление с ударом

Кабель питания: 4м = раб. зона 50м²

Антивибрационная система

Регулировка оборотов

Сверление

Удар

Сверление с ударом

HRH1836RE **hansKönner** **PLATINUM EDITION**

Перфоратор, дополнительная рукоятка, лопатка 16x280 мм, ограничитель глубины сверления, смазка для хвостиков буров, инструкция по эксплуатации, пластиковый кейс



Максимальная мощность (Вт)	1800
Энергия удара (Дж)	7,0
Частота ударов (уд/мин)	0-4100
Скорость вращения (об/мин)	0-890
Вес инструмента в сборе без упаковки и аксессуаров (кг)	5,6
Макс. диаметр сверления В бетоне (бурь) (мм)	36
Макс. диаметр сверления коронкой (мм)	В бетоне: 68 В кирпиче: 90

Сверление с ударом

Кабель питания: 4м = раб. зона 50м²

Антивибрационная система

Сверление с ударом

Сверление

Удар

Регулировка оборотов

ПЕРФОРАТОРЫ SDS PLUS

RH2524BR

RH2526BR

•Sturm!

Модель	RH2524BR	RH2526BR
Потр. мощность (max), Вт	800	920
Энергия удара, Дж	3,0	3,0
Скорость холостого хода, об/мин	0-1200	0-1200
Частота ударов (уд/мин)	0-5600	0-5000
Функции	сверление, сверление с ударом, удар	сверление, сверление с ударом, удар
Диаметр сверления в бетоне (max), мм	24	26
Макс. диаметр сверления коронкой (мм)	В бетоне: 48	В бетоне: 49 В кирпиче: 68

■ Перфоратор, вспомогательная рукоятка (установлена), ограничитель глубины сверления, дополнительные графитовые щетки (комплект - 2 шт.), смазка для хвостовиков буров, кейс

- SDS-PLUS
- Сверление
- Удар
- Сверление с ударом
- Кабель питания: 4м = раб. зона 50м²
- Реверс
- Регулировка оборотов



RH2510PM

•Sturm!

■ Перфоратор, вспомогательная рукоятка (установлена), ограничитель глубины сверления, дополнительные графитовые щетки (комплект - 2шт), кейс



- SDS-PLUS
- Сверление
- Реверс
- Удар
- Регулировка оборотов
- Сверление с ударом
- Подсветка рабочей зоны
- Кабель питания: 4м = раб. зона 50м²

Максимальная мощность (Вт)	1000
Энергия удара (Дж)	2,9
Частота ударов (уд/мин)	0-4500
Скорость вращения (об/мин)	0-1100
Вес инструмента в сборе без упаковки и аксессуаров (кг)	2,90
Размер инструмента (длина*высота) (мм)	370x200
Макс. диаметр сверления в бетоне (бурь) (мм)	24
Макс. диаметр сверления коронкой (мм)	В бетоне: 49 В кирпиче: 68

RH2517

•Sturm!

■ Перфоратор, смазка для хвостовиков буров, дополнительная рукоятка (установлена), пылезащитный колпачок, ключ, дополнительные угловые щетки (комплект - 2шт), инструкция по эксплуатации, пластиковый кейс



- SDS-PLUS
- Сверление
- Удар
- Антивибрационная система
- Сверление с ударом
- Кабель питания: 4м = раб. зона 50м²

Максимальная мощность (Вт)	1700
Энергия удара (Дж)	5,5
Частота ударов (уд/мин)	4350
Скорость вращения (об/мин)	880
Вес инструмента в сборе без упаковки и аксессуаров (кг)	5,00
Размер инструмента (длина*высота) (мм)	380x250
Макс. диаметр сверления в бетоне (бурь) (мм)	32
Макс. диаметр сверления коронкой (мм)	В бетоне: 65 В кирпиче: 80

RH2518

•Sturm!

■ Перфоратор, смазка для хвостовиков буров, дополнительная рукоятка, пылезащитный колпачок, ключ, дополнительные угловые щетки (комплект - 2шт), инструкция по эксплуатации, пластиковый кейс.



- SDS-PLUS
- Сверление
- Удар
- Антивибрационная система
- Сверление с ударом
- Кабель питания: 4м = раб. зона 50м²

Максимальная мощность (Вт)	1850
Энергия удара (Дж)	7,0
Частота ударов (уд/мин)	4400
Скорость вращения (об/мин)	900
Вес инструмента в сборе без упаковки и аксессуаров (кг)	5,70
Размер инструмента (длина*высота) (мм)	410x260
Макс. диаметр сверления в бетоне (бурь) (мм)	36
Макс. диаметр сверления коронкой (мм)	В бетоне: 68 В кирпиче: 90

ПР-2610

Энергомаш

■ Перфоратор, вспомогательная рукоятка (установлена), ограничитель глубины сверления, дополнительные графитовые щетки (комплект - 2 шт.), смазка для хвостовиков буров, инструкция по эксплуатации, инструкция по безопасности



- SDS-PLUS
- Сверление
- Удар
- Сверление с ударом

Максимальная мощность (Вт)	1000
Энергия удара (Дж)	3,2
Частота ударов (уд/мин)	0-5300
Скорость вращения (об/мин)	0-1150
Вес инструмента в сборе без упаковки и аксессуаров (кг)	3,00
Размер инструмента (длина*высота) (мм)	380x105
Макс. диаметр сверления в бетоне (бурь) (мм)	26

ПР-32В

Энергомаш

■ Вспомогательная рукоятка (установлена), ограничитель глубины сверления, смазка для хвостовиков буров, гаечный ключ, инструкция по эксплуатации



Максимальная мощность (Вт)	1700
Энергия удара (Дж)	5,5
Частота ударов (уд/мин)	1120-5050
Скорость вращения (об/мин)	300-850
Вес инструмента в сборе без упаковки и аксессуаров (кг)	4,6
Макс. диаметр сверления в бетоне (бурь) (мм)	32

- SDS-PLUS
- Регулировка оборотов
- 4 режима: сверление, сверление с ударом, режим поворота оснастки, удар

МАШИНЫ ШЛИФОВАЛЬНЫЕ УГЛОВЫЕ АККУМУЛЯТОРНЫЕ

HAG18125BL

hanskonner

Аккумуляторная УШМ, аккумуляторная батарея 4.0 Ач (2 шт), зарядное устройство, быстросъемный защитный кожух, боковая рукоятка, гаечный ключ, разметочный карандаш с твердосплавным наконечником, пластиковый кейс



Напряжение аккумулятора (В)	18
Емкость аккумулятора (Ач)	4
Обороты на холостом ходу (об/мин)	8500
Диаметр посадочного отверстия (мм)	22,2
Диаметр диска (мм)	125x22,2

- АКБ Li-Ion 4 Ач 2 шт.
- Индикатор заряда аккумулятора
- Рукоятка с разметочным карандашом
- единая аккумуляторная система
- Быстросъемный защитный кожух
- Повышенная пылезащита
- Плавный пуск

HAG1812E

hanskonner

Шлифмашина аккумуляторная, аккумуляторная батарея 4.0 Ач (1 шт), зарядное устройство, защитный кожух, боковая рукоятка, фланцевый ключ, винт с гайкой (1 шт), разметочный карандаш, с твердосплавным наконечником, LED-фонарик USB, модульный, кейс HS



Тип аккумуляторной батареи	Li-Ion
Напряжение, В	18
Емкость батареи, Ач	4.0
Скорость холостого хода, об/мин	3000-9000
Время зарядки аккумулятора, мин	80
Диаметр диска, мм	125
Масса, кг	1.72

- АКБ Li-Ion 4,0 Ач
- USB выход
- Усиленная пылезащита
- единая аккумуляторная система
- Быстросъемный кожух
- Двухпозиционная рукоятка с «чертилкой»

HAG18125

hanskonner

Аккумуляторная угловая шлифмашина Быстросъемный защитный кожух Боковая рукоятка Фланцевый ключ Инструкция по эксплуатации Инструкция по безопасности



NEW



Тип аккумуляторной батареи	Li-ion
Напряжение, В	18
Диаметр диска, мм	125
Скорость холостого хода, об/мин	2000-7600
Электр. регулировка оборотов	Да (6 ступеней)
Константная электроника	Да
Регулировка положения кожуха без инструмента	Да

- Быстросъемный кожух



HAG18125BLC

hanskonner

Аккумуляторная угловая шлифмашина Быстросъемный защитный кожух Боковая рукоятка Фланцевый ключ Зарядное устройство Аккумуляторная батарея 4.0 Ач Инструкция по эксплуатации Инструкция по безопасности



NEW



Тип аккумуляторной батареи	Li-ion
Напряжение, В	18
Емкость батареи, Ач	4,0
Диаметр диска, мм	125
Скорость холостого хода, об/мин	1700-7700
Электр. регулировка оборотов	Да (6 ступеней)
Константная электроника	Да
Регулировка положения кожуха без инструмента	Да
Время зарядки аккумулятора, мин	60

- Быстросъемный кожух



CAG18125BLE

CAG18125E

•Sturm!



IBatterySystem
единая аккумуляторная система

Угловая шлифмашина, защитный кожух, боковая рукоятка, фланцевый ключ, винт с гайкой

Модель	CAG18125BLE	CAG18125E
Тип двигателя	бесщеточный	бесщеточный
Напряжение аккумулятора (В)	18	18
Серия аккумулятора	1BatterySystem 18V	1BatterySystem 18V
Посадочный диаметр (мм)	22.2	22.2
Резьба шпинделя	M14	M14
Габариты без упаковки (мм)	39x22.5x11.5	39x22.5x11.6
Обороты на холостом ходу (об/мин)	3000-9000	3000-9000
Диаметр диска (мм)	125	125
Комплектация	1акб 4Ач и 3У	без акб и 3У

МАШИНЫ ШЛИФОВАЛЬНЫЕ УГЛОВЫЕ АККУМУЛЯТОРНЫЕ

CAG1276C

•Sturm!

1BatterySystem 12V
единая аккумуляторная система



Аккумуляторная УШМ (1 шт), аккумуляторная батарея (1 шт), зарядное устройство (1 шт), ключ шестигранный (1 шт), отрезной диск (1 шт), кейс (1 шт)

Напряжение аккумулятора (В)	18
Обороты на холостом ходу (об/мин)	12000-19500
Диаметр диска (мм)	76

Регулировка оборотов

ОСНАСТКА ДЛЯ CAG1276C

ОТРЕЗНОЙ ДИСК ПО МЕТАЛЛУ

•Sturm!

ОПТИМАЛЬНАЯ линейка:

5 шт

- Основа диска обладает хорошей упругостью и высокой прочностью
- Качественная связка на органических смолах



АЛМАЗНЫЙ ДИСК

•Sturm!

- Сухой рез
- Керамогранит
- Керамика
- Песчаник
- Мрамор



СПЛОШНЫЕ

Артикул	Внешний x посадочный Ø, мм	Толщина Диска, мм	Прайс-лист
9020-76-12x5	76x10	1,2	

Артикул	Толщина дисков	Прайс-лист
9020-04-76x10-C	1,0	

МАШИНЫ ШЛИФОВАЛЬНЫЕ УГЛОВЫЕ АККУМУЛЯТОРНЫЕ

CAG1812E

•Sturm!

Шлифмашина, защитный кожух, боковая рукоятка, фланцевый ключ,

аккумуляторная батарея (1 шт), зарядное устройство, винт с гайкой (1 шт)



1
Li-ion

1BatterySystem
единая аккумуляторная система

Бесщеточный

Регулировка оборотов

Li-ion

Плавный пуск

Напряжение аккумулятора (В)	Диаметр диска (мм)	Обороты на холостом ходу (об/мин)
18	125	5000-9000

CAG1812BLE

•Sturm!

Защитный кожух, боковая рукоятка, фланцевый ключ



BL
МОТОР

1BatterySystem
единая аккумуляторная система

Бесщеточный

Регулировка оборотов

Плавный пуск

Напряжение аккумулятора (В)	Диаметр диска (мм)	Обороты на холостом ходу (об/мин)
18	125	5000-9000

УШМ-18125БЭ

УШМ-18125Э

Энергомаш

Угловая шлифмашина, защитный кожух, боковая рукоятка, фланцевый ключ, аккумулятор 1шт, зарядное устройство



Модель	УШМ-18125БЭ	УШМ-18125Э
Тип двигателя	бесщеточный	бесщеточный
Напряжение аккумулятора (В)	18	18
Посадочный диаметр (мм)	22.2	22.2
Резьба шпинделя	M14	M14
Габариты без упаковки (мм)	39x22.5x11.5	39x22.5x11.5
Обороты на холостом ходу (об/мин)	5000-9000	5000-9000
Диаметр диска (мм)	125	125
Комплектация	1 акб 4Ач + ЗУ	без акб и ЗУ

МАШИНЫ ШЛИФОВАЛЬНО-ПОЛИРОВАЛЬНЫЕ АККУМУЛЯТОРНЫЕ

ССР1275

•Sturm!



■ Аккумуляторная полировальная машина, шерстяная полировальная насадка (1 шт), синтетическая полировальная насадка (1 шт), полировальный/шлифовальный диск (1 шт), поролоновая насадка (1 шт), боковая рукоятка (1 шт), шлифовальная бумага (5 шт), инструкция по эксплуатации

Напряжение аккумулятора (В)	12
Диаметр диска (мм)	75
Обороты на холостом ходу (об/мин)	0-2600/0-7800
Вес (кг)	0,87

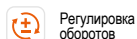

Регулировка оборотов



Быстрый доступ к щёткам

IBatterySystem
единая аккумуляторная система

ОСНАСТКА ДЛЯ ПОЛИРОВАЛЬНОЙ МАШИНЫ STURM! CCR1275

ОПОРНАЯ ТАРЕЛКА

•Sturm!



Артикул	Техническое описание	Мин. кол-во/ мастер упак.	Прайс-лист
5200203	Тарелка опорная, D72 мм	2/100	

ШЛИФКРУГИ VELCRO (ПОД ЛИПУЧКУ)

•Sturm!



Артикул	Техническое описание	Мин. кол-во/ мастер упак.	Прайс-лист
9010-75-60	Круг шлифовальный Velcro D75 мм, зерн. 60, 10 шт	1/100	
9010-75-120	Круг шлифовальный Velcro D75 мм, зерн. 120, 10 шт	1/100	
9010-75-240	Круг шлифовальный Velcro D75 мм, зерн. 240, 10 шт	1/100	

МАШИНЫ ШЛИФОВАЛЬНО-ПОЛИРОВАЛЬНЫЕ АККУМУЛЯТОРНЫЕ

COS18125

•Sturm!

■ Шлифовальная бумага 1 шт., пылеотводная трубка 1 шт., винт 2 шт., пылесборник 1 шт., инструкция по эксплуатации



IBatterySystem
единая аккумуляторная система

Напряжение аккумулятора (В)	Диаметр диска (мм)	Обороты на холостом ходу (об/мин)	Вес (кг)
18	125	6000-12000	1,03

COS1285

•Sturm!

■ Аккумуляторная шлифовальная машина (1 шт), пылесборник (1 шт), шлифовальная бумага P60, P120, P240 (3 шт), инструкция по эксплуатации (1 шт), инструкция по безопасности (1 шт)



IBatterySystem
единая аккумуляторная система

Напряжение аккумулятора (В)	Обороты на холостом ходу (об/мин)
18	13000

МАШИНЫ ПОЛИРОВАЛЬНЫЕ ЭЛЕКТРИЧЕСКИЕ

HAG918CP

hanskonner



■ Полировальная платформа Полировальный чехол. Передняя рукоятка. Винты крепления передней рукоятки. (2шт). Ключ шестигранный, Инструкция по эксплуатации

Макс. мощность (Вт)	Диаметр диска (мм)	Обороты на холостом ходу (об/мин)	Вес (Кг)
1 400	180	500 – 3000	3.2



Константная электроника



Повышенная пылезащита



Фирменные подшипники NSK



Кабель питания: 4м = раб. зона 50м²

ОСНАСТКА ДЛЯ ПОЛИРОВАЛЬНОЙ МАШИНЫ HANSKONNER HAG918CPE

ПОДОШВА ШЛИФОВАЛЬНАЯ

hanskonner

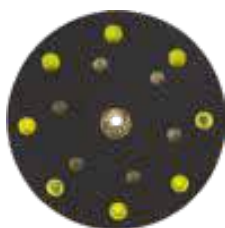

Артикул	Техническое описание	Мин. кол-во/мастер упак.	Прайс-лист
HAG918CPE-998	Подошва шлифовальная D150 мм	1/100	

МАШИНЫ ПОЛИРОВАЛЬНЫЕ ЭЛЕКТРИЧЕСКИЕ

HAG918CPE

hanskonner



■ Полировочный чехол 1шт, полировочная подошва 1шт, рукоятка 1шт, винт крепления рукоятки 3шт, ключ шестигранный 1шт

Макс. мощность (Вт)	Диаметр диска (мм)	Обороты на холостом ходу (об/мин)	Вес (Кг)	Ход эксцентрика, мм
1250	150/125	1400-4800	2,83	15



Двойное действие: колебательные и вращательные движения пада



Константная электроника



Кабель питания: 4м = раб. зона 50м²



Фирменные подшипники

AG919CP

Sturm!



■ Полировальный чехол, полировальная подошва, рукоятка, винты крепления рукоятки (2шт), ключ шестигранный, угольные щетки (комплект 2 шт), инструкция по эксплуатации

Макс. мощность (Вт)	Диаметр диска (мм)	Обороты на холостом ходу (об/мин)	Вес (Кг)
1 400	180	800-3500	2.3



Регулировка оборотов



Быстрый доступ к щёткам



Широкий диапазон
регулировки оборотов
от 500 до 3000 об/мин



Сетевой кабель 4м
— рабочая зона 50м²

ElectronicPowerManager

константная электроника
обеспечивает плавный пуск
и поддержание постоянных
оборотов под нагрузкой



закаленные
шестерни
редуктора



константная
электроника

плавный
пуск

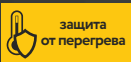

защита
от перегрева



VELCRO RUBBER 4



Фиксатор-
липучка для
кабеля



Резиновый
морозостойкий
кабель



4м=50м²
рабочая зона

Диаметр диска (мм)	180
Мощность (Вт)	1400
Обороты на холостом ходу (об/мин)	500-3000
Длина кабеля (м)	4
Масса изделия (кг)	3,2



*при условии использования
в бытовых целях.
Условия предоставления рас-
ширенной гарантии смотрите
на сайте www.hanskonner.ru

Ротор и статор
с двойной лакировкой
и бронированием
арамидной нитью
+ пылеотражающая
шайба обеспечивают
полную пылезащиту



Комплектация

- Полировальная платформа
- Полировальный чехол
- Передняя рукоятка
- Винты крепления передней рукоятки (2 шт)
- Ключ шестигранный



Прорезиненная накладка на редуктор позволяет держать инструмент близко к точке вращения диска и дает оператору дополнительный контроль над процессом работы

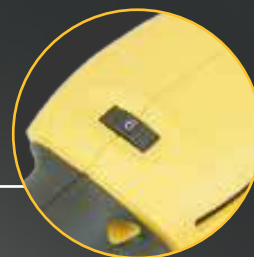

Регулировка оборотов двигателя



Быстрый доступ к щеткам



DoubleAction - колебательные и вращательные движения пэда - максимально качественная полировка

VELCRO RUBBER 4



Резиновый морозостойкий кабель



Фиксатор-липучка для кабеля



4 м кабель: 50 м² рабочая зона

1250 Вт

125 мм
диск

15 мм
ход эксцентрика



Подшипники C&U увеличенный рабочий ресурс



IntelloControl Электронное увеличение мощности под нагрузкой



SoftStart плавный пуск

Потребляемая мощность, Вт	1250
Напряжение/частота, В/Гц	220/50
Скорость холостого хода, об/мин	1400-4800
Диаметр шлифовальной подошвы, мм	125
Ход эксцентрика, мм	15

Комплектация
Полировочный чехол 1 шт
Полировочная подошва 125мм 1шт
Рукоятка 1шт
Винт крепления рукоятки 3шт
Ключ шестигранный 1шт



ТВЕРДОСПЛАВНЫЙ КАРАНДАШ – четкие, тонкие линии на мокрой, ржавой, масляной металлической и керамической поверхности



Регулировка оборотов



Сетевой кабель 4 м – рабочая площадь 50м²



Быстрая регулировка защитного кожуха



Пластиковый кейс – удобное хранение и переноска инструмента



Тонкий корпус и высокая мощность – возможность удержания инструмента одной рукой



STONECUT
усиленная пылзащита
обмоток двигателя

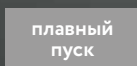

плавный пуск

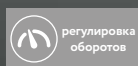

регулировка оборотов

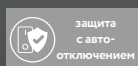

защита с авто-отключением

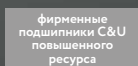

фирменные подшипники C&U
повышенного ресурса

Номинальная мощность (Вт)	1100
Скорость холостого хода (об/мин)	4000-10000
Резущий диск, Ø внешний*Ø посадочный (мм)	125*22,2
Масса (кг)	1,8

Комплектация
Углошлифовальная машина
Быстросъемный защитный кожух
Боковая рукоятка
Разметочный карандаш с твердосплавным наконечником
Фланцевый ключ
Винт с гайкой



*при условии использования в бытовых целях. Условия предоставления расширенной гарантии смотрите на сайте www.hanskonner.ru



Регулировка оборотов



Сетевой кабель 4м — рабочая площадь 50м²



Тонкий корпус и высокая мощность — возможность удержания инструмента одной рукой



Быстрая регулировка защитного кожуха



константная электроника



ТВЕРДОСПЛАВНЫЙ КАРАНДАШ — четкие, тонкие линии на мокрой, ржавой, масляной металлической и керамической поверхности

1350 Вт



HighPower
мощный двигатель

плавный пуск



регулировка оборотов

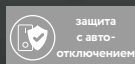

защита с авто-отключением

фирменные подшипники C&U повышенного ресурса

Мощность (Вт)	1350
Диаметр диска (мм)	125
Скорость холостого хода (об/мин)	4000-10000
Масса изделия (кг)	2,2



*при условии использования в бытовых целях. Условия предоставления расширенной гарантии смотрите на сайте www.hanskonner.ru

Армированная защита двигателя — защищает обмотку от повреждения при работе с камнем и бетоном



Комплектация
Быстросъемный защитный кожух
Боковая рукоятка
Разметочный карандаш с твердосплавным наконечником
Фланцевый ключ
Винт с гайкой



Рукоятка
с твёрдосплавным
карандашом



Сетевой морозостойкий
кабель длиной 4 м



Регулировка
оборотов



Быстросъёмный
защитный кожух



константная
электроника

Мощность 1500 Вт –
модель предназначена
для самых сложных задач

1500 Вт

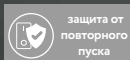

защита от
повторного
пуска

фирменные
подшипники C&U
повышенного
ресурса



бронированный
мотор

Номинальная мощность (Вт)	1500
Скорость холостого хода (об/мин)	3000-11000
Режущий диск, Ø внешний*Ø посадочный (мм)	125*22,2
Масса (кг)	2,2



*при условии использования
в бытовых целях.
Условия предоставления рас-
ширенной гарантии смотрите
на сайте www.hanskonner.ru

Комплектация
Углошлифовальная машина
Быстросъёмный защитный кожух
Боковая рукоятка
Разметочный карандаш с твёрдосплавным наконечником
Фланцевый ключ
Винт с гайкой
Угольная щетка



Герметичный выключатель -
максимально эффективная
защита от пыли



Регулировка оборотов



константная
электроника

Мощность 1600 Вт –
модель предназначена
для самых сложных задач



Боковая рукоятка с
разметочным карандашом

1,66 кг

1600 Вт

3

точки для установки
дополнительной рукоятки



Фирменные японские
подшипники
увеличенного ресурса

Защита от повторного запуска
и защита от перегрузки
двигателя



Резиновый
морозостойкий
кабель



Фиксатор-
липучка
для кабеля



4 м кабель:
50 м² рабочая
зона

VELCRORUBBER 4

Потребляемая мощность, Вт	1600
Число оборотов на холостом ходу, об/мин	3000-10000
Диаметр диска, мм	125
Вес (кг)	5,6



* при условии использования в
бытовых целях.
Условия предоставления
расширенной гарантии смотрите на
сайте www.hanskonner.ru

Комплектация
Углошлифовальная машина
Защитный кожух – 1 шт.
Боковая рукоятка – 1 шт.
Разметочный карандаш (чертилка) – 1 шт.
Гаечный ключ – 1 шт.
Винт с гайкой – 1 шт.
Инструкция по эксплуатации



Виброгасящая прорезиненная боковая рукоятка с перфорацией для удобной работы с инструментом



Длина кабеля питания 5 метров

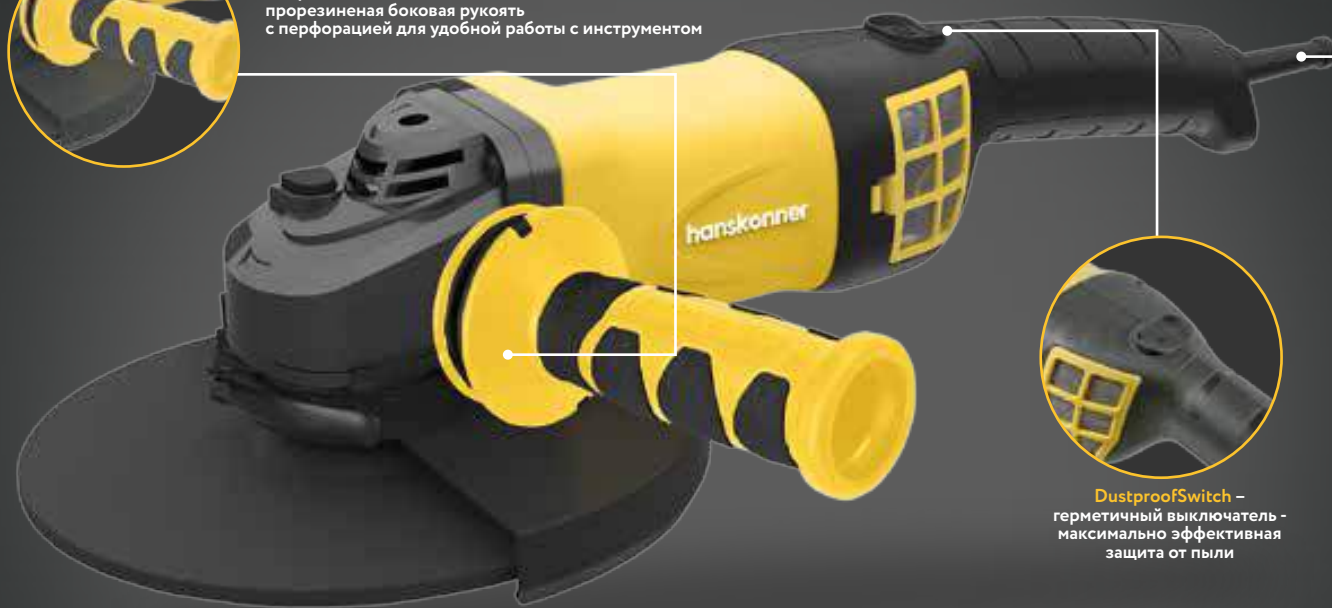

DustproofSwitch – герметичный выключатель - максимально эффективная защита от пыли

PLATINUM EDITION

VELCRORUBBER 5



Резиновый морозостойкий кабель



Фиксатор-липучка для кабеля



5 м кабель: 78 м² рабочая зона



константная электроника

230 мм
диаметр диска

3
точки для установки
дополнительной рукоятки

Защита
от повторного
запуска

2850 Вт

5,1 кг



Фирменные японские подшипники увеличенного ресурса

Мощность 2850 Вт – модель предназначена для самых сложных задач

Посадочный размер (мм)	22,2
Потребляемая мощность (Вт)	2 850
Обороты на холостом ходу (об/мин)	6 000
Блокировка шпинделя	Да
Длина кабеля питания (м)	5
Диаметр диска (мм)	230

Комплектация
Углошлифовальная машина
Защитный кожух – 1шт.
Боковая рукоятка – 1шт.
Гаечный ключ – 1шт.
Винт с гайкой – 1шт.
Инструкция по эксплуатации
Инструкция по безопасности



* при условии использования в бытовых целях. Условия предоставления расширенной гарантии смотрите на сайте www.hanskonner.ru



Быстросъемный защитный кожух



ТВЕРДОСПЛАВНЫЙ КАРАНДАШ – четкие, тонкие линии на мокрой, ржавой, масляной металлической и керамической поверхности



Кабель длиной 4 м – свобода перемещения!

1000 Вт

4 м кабель



Защита двигателя от пыли

Тонкая рукоятка

Потребляемая мощность (Вт)	1000
Скорость холостого хода (об/мин)	10000
Режущий диск, Ø внешний*Ø посадочный (мм)	125*22.2
Длина кабеля питания (м)	4
Масса (кг)	1,7
Гарантийный срок (мес)	14

Комплектация
Углошлифовальная машина
Быстросъемный защитный кожух
Боковая рукоятка
Фланцевый ключ
Разметочный карандаш с твердосплавным наконечником
Винт с гайкой



Диаметр
рукоятки 7 см



Константная электроника
(поддержание постоянных
оборотов под нагрузкой)



Быстросъемный
кожух



константная
электроника



ТВЕРДОСПЛАВНЫЙ КАРАНДАШ
— четкие, тонкие линии на мокрой,
ржавой, маслянной металлической
и керамической поверхности

1100 Вт



защита
от
перегрузки

плавный
пуск

1,8 кг
масса изделия

Мощность (Вт)	1100
Диаметр рукоятки (см)	7
Диаметр диска (мм)	125
Обороты на холостом ходу (об/мин)	4000-10000
Плавный пуск	да
Поддержание оборотов под нагрузкой	да
Масса изделия (кг)	1,8
Гарантийный срок (мес)	14

Комплектация
УШМ
Быстросъемный кожух
Комплект щеток
Дополнительная рукоятка
Гайки для крепления диска

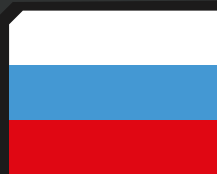

**СДЕЛАНО
В РОССИИ**



PLATINUM EDITION

VELCRORUBBER 4



Резиновый морозостойкий кабель



Фиксатор-липучка для кабеля



4 м кабель: 50 м² рабочая зона

230 мм
диаметр диска

Плавный пуск

Защита от повторного запуска

Усиленная пылезащита

2200 Вт

5,4 кг

3
точки для установки дополнительной рукоятки



AutoStop функция автоматического отключения угольных щёток



CoolingSystem улучшенная система охлаждения



НАЛИЧИЕ СЕРТИФИКАТА СТ-1:

ПОДТВЕРЖДАЕТ ПРОИЗВОДСТВО В РФ

НЕОБХОДИМЫМ ДЛЯ УЧАСТИЯ
В ТЕНДЕРАХ И ЗАКУПКАХ

Посадочный размер (мм)	22,2
Потребляемая мощность (Вт)	2 200
Расширенная гарантия	Да
Обороты на холостом ходу (об/мин)	6 500
Блокировка шпинделя	Да
Длина кабеля питания (м)	4
Диаметр диска (мм)	230

Комплектация
Угловая шлифовальная машина
защитный кожух
Боковая рукоятка
Фланцевый ключ
Инструкция по эксплуатации



* при условии использования в бытовых целях.
Условия предоставления расширенной гарантии смотрите на сайте www.hanskonner.ru

МАШИНЫ ШЛИФОВАЛЬНЫЕ УГЛОВЫЕ ЭЛЕКТРИЧЕСКИЕ

HAG1012 **hanskonner**

Быстроземный защитный кожух, боковая рукоятка, разметочный карандаш с твердосплавным наконечником, фланцевый ключ, винт с гайкой, инструкция по эксплуатации, инструкция по безопасности.



- Повышенная пылезащита
- Самая тонкая рукоять в своем классе
- Кабель питания: 4м = раб. зона 50м²
- Рукоятка с твердосплавным карандашом
- Фирменные японские подшипники NSK

Макс.мощность (Вт)	Обороты на холостом ходу (об/мин)	Диаметр диска (мм)	Диаметр посадочного отверстия (мм)	Вес (Кг)
800	11 000	125	22,2	1,6

HAG9012TES **hanskonner**

Быстроземный защитный кожух, боковая рукоятка, разметочный карандаш с твердосплавным наконечником, винт с гайкой, фланцевый ключ, инструкция по эксплуатации, кейс



- Регулировка оборотов
- Кабель питания: 4м = раб. зона 50м²
- Усиленная пылезащита
- Константная электроника
- Плавный пуск
- Compact Компактный дизайн
- Быстроземный защитный кожух

Макс.мощность (Вт)	Обороты на холостом ходу (об/мин)	Диаметр диска (мм)	Диаметр посадочного отверстия (мм)	Вес (Кг)
1 100	4000-11000	125	22,2	2.200

HAG11125 **hanskonner**

Быстроземный защитный кожух, боковая рукоятка, разметочный карандаш с твердосплавным наконечником, винт с гайкой, фланцевый ключ, инструкция по эксплуатации



- Повышенная пылезащита
- Рукоятка с разметочным карандашом
- Щётки с автоотключением
- Подшипники от мировых производителей
- Кабель питания: 4м = раб. зона 50м²

Макс.мощность (Вт)	Обороты на холостом ходу (об/мин)	Диаметр диска (мм)	Диаметр посадочного отверстия (мм)	Вес (Кг)
1 100	11000	125	22,2	2.140

HAG1011 **hanskonner**

Быстроземный защитный кожух FastAdapt, боковая рукоятка, разметочный карандаш с твердосплавным наконечником, быстрозажимной фланец QuickFlange, фланцевый ключ, инструкция по эксплуатации



- Повышенная пылезащита
- Рукоятка с разметочным карандашом
- Защита от повторного запуска
- QuickFlange Быстрозажимной фланец
- FastAdapt новая система быстрозажимного кожуха
- Подшипники от мировых производителей
- Кабель питания: 4м = раб. зона 50м²
- STONE CUT - возможность работы по камню

Макс.мощность (Вт)	Обороты на холостом ходу (об/мин)	Диаметр диска (мм)	Диаметр посадочного отверстия (мм)	Вес (Кг)
1100	10000	125	22,2	1,9

HAG13125TJE **hanskonner**

PLATINUM EDITION

Защитный кожух – 1шт.
Боковая рукоятка – 1шт.
Разметочный карандаш (чертилка) – 1 шт.
Гаечный ключ – 1шт.
Угольная щётка – 1 комплект.
Инструкция по эксплуатации

- Защита от повторного запуска. Плавный пуск
- Рукоятка с твердосплавным карандашом
- Повышенная пылезащита
- Японская система защиты кнопки вкл.
- Высококачественные японские подшипники NSK
- Кабель питания: 4м = раб. зона 50м²

Макс.мощность (Вт)	Обороты на холостом ходу (об/мин)	Диаметр диска (мм)	Диаметр посадочного отверстия (мм)	Вес (Кг)
1300	11 000	125	22,2	1,8



HAG13125TE **PLATINUM EDITION**

HAG13125TES **hanskonner**

- Константная электроника
- Плавный пуск
- Подшипники от мировых производителей
- Регулировка оборотов
- Повышенная пылезащита
- Кабель питания: 4м = раб. зона 50м²
- Быстроземный защитный кожух
- Рукоятка с разметочным карандашом

Быстроземный защитный кожух, боковая рукоятка, разметочный карандаш с твердосплавным наконечником, винт с гайкой, фланцевый ключ, инструкция по эксплуатации

Модель	Макс. мощность (Вт)	Обороты на холостом ходу (об/мин)	Диаметр диска (мм)	Диаметр посадочного отверстия (мм)	Вес (Кг)	Вид упаковки
HAG13125TE	1 300	4000-11000	125	22,2	2.200	Коробка
HAG13125TES	1 350	4000-10000	125	22,2	2.200	Пластиковый кейс



МАШИНЫ ШЛИФОВАЛЬНЫЕ УГЛОВЫЕ ЭЛЕКТРИЧЕСКИЕ

HAG9125SB

HAG16125BE

hanskonner

PLATINUM EDITION

BL Motor
Бесщеточный мотор

Ручка с разметочным карандашом

Защита от повторного запуска



HeavyDuty
мощность 1600 Вт

Фирменные японские подшипники NSK

DustproofSwitch
герметичный выключатель

ElectronicPowerManager
Регулировка оборотов и электронная система управления двигателем

Защитный кожух, боковая рукоятка, разметочный карандаш (чертилка), гаечный ключ, винт с гайкой



Модель	Макс. мощность (Вт)	Обороты на холостом ходу (об/мин)	Диаметр диска (мм)	Диаметр посадочного отверстия (мм)	Вес (Кг)	Вид упаковки
HAG9125SB	1 600	11000	125	22.2	1.66	Коробка
HAG16125BE	1 600	3000-10000	125	22.2	1.66	Коробка

HAG15125E

hanskonner

Быстрозъемный защитный кожух
Боковая рукоятка
Разметочный карандаш с твердосплавным наконечником
Фланцевый ключ
Винт с гайкой
Инструкция по эксплуатации
Инструкция по безопасности



Константная электроника

Кабель питания: 4м = раб. зона 50м²

Ручка с твердосплавным карандашом

Повышенная пылезащита

PLATINUM EDITION

Макс.мощность (Вт)	Обороты на холостом ходу (об/мин)	Диаметр диска (мм)	Диаметр посадочного отверстия (мм)	Вес (Кг)
1500	3 000-11 000	125	22.2	2.2

HAG16125E

hanskonner

Защитный кожух, боковая рукоятка, разметочный карандаш (чертилка), гаечный ключ



ElectronicPowerManager
Регулировка оборотов и электронная система управления двигателем

Плоский редуктор дает возможность работать в острых углах от 42°

HeavyDuty
мощность 1600 Вт

Ручка с разметочным карандашом

DustproofSwitch
герметичный выключатель

Фирменные японские подшипники NSK

PLATINUM EDITION

Макс.мощность (Вт)	Обороты на холостом ходу (об/мин)	Диаметр диска (мм)	Диаметр посадочного отверстия (мм)	Вес (Кг)
1600	3 000-8500	125	M14	2.2

HAG12125EC

hanskonner

Быстрозъемный защитный кожух, боковая рукоятка, разметочный карандаш с твердосплавным наконечником, винт с гайкой, фланцевый ключ, инструкция по эксплуатации



Константная электроника

Регулировка оборотов

Плавный пуск

Повышенная пылезащита

Подшипники от мировых производителей

Быстрозъемный защитный кожух

Кабель питания: 4м = раб. зона 50м²

Щетки с автоотключением

Ручка с разметочным карандашом

PLATINUM EDITION

Макс.мощность (Вт)	Обороты на холостом ходу (об/мин)	Диаметр диска (мм)	Диаметр посадочного отверстия (мм)	Вес (Кг)
1 200	2500-8100	125	22.2	3

HAG15150EC

hanskonner

Быстрозъемный защитный кожух, боковая рукоятка, разметочный карандаш с твердосплавным наконечником, винт с гайкой, фланцевый ключ, инструкция по эксплуатации



Константная электроника

Регулировка оборотов

Плавный пуск

Повышенная пылезащита

Подшипники от мировых производителей

Быстрозъемный защитный кожух

Кабель питания: 4м = раб. зона 50м²

Щетки с автоотключением

Ручка с разметочным карандашом

PLATINUM EDITION

Макс.мощность (Вт)	Обороты на холостом ходу (об/мин)	Диаметр диска (мм)	Диаметр посадочного отверстия (мм)	Вес (Кг)
1 500	2400-8400	150	22.2	3.750

HAG16180EC

hanskonner

Шестигранный ключ, боковая рукоятка, защитный кожух, дополнительный комплект щеток, гаечный ключ, инструкция по эксплуатации

PLATINUM EDITION



Макс.мощность (Вт)	Обороты на холостом ходу (об/мин)	Диаметр диска (мм)	Диаметр посадочного отверстия (мм)	Вес (Кг)
2000	3000-8000	180	22,2	5,0

Константная электроника

Фирменные подшипники увеличенного ресурса

Мощность 2000 Вт

Повышенная пылезащита

Кабель питания: 4м = раб. зона 50м²

МАШИНЫ ШЛИФОВАЛЬНЫЕ УГЛОВЫЕ ЭЛЕКТРИЧЕСКИЕ

HAG22230B **hanskonner** Угловая шлифовальная машина, защитный кожух, боковая рукоятка, фланцевый ключ, инструкция по эксплуатации

PLATINUM EDITION **CT-1** НАЛИЧИЕ СЕРТИФИКАТА СТ-1: ПОДТВЕРЖДАЕТ ПРОИЗВОДСТВО В РФ НЕОБХОДИМЫМ ДЛН УЧАСТИЯ В ТЕНДЕРАХ И ЗАКУПКАХ

- Плавный пуск
- Щётки с автоотключением
- Защита от повторного пуска
- Повышенная пылезащита
- 3 точки для установки доп. рукоятки
- Улучшенная система охлаждения



Макс. мощность (Вт)	Обороты на холостом ходу (об/мин)	Диаметр диска (мм)	Диаметр посадочного отверстия (мм)	Вес (Кг)
2200	6500	230	22,2	5,2

HWS1400E **hanskonner** Угловая шлифовальная машина, защитный кожух, боковая рукоятка, фланцевый ключ, инструкция по эксплуатации

PLATINUM EDITION **CT-1** НАЛИЧИЕ СЕРТИФИКАТА СТ-1: ПОДТВЕРЖДАЕТ ПРОИЗВОДСТВО В РФ НЕОБХОДИМЫМ ДЛН УЧАСТИЯ В ТЕНДЕРАХ И ЗАКУПКАХ

- Плавный пуск
- Повышенная пылезащита
- Регулировка оборотов
- Быстроземный защитный кожух
- Кабель питания: 4м = раб. зона 50м²
- Константная электроника



Макс. мощность (Вт)	Обороты на холостом ходу (об/мин)	Диаметр диска (мм)	Диаметр посадочного отверстия (мм)	Вес (Кг)
1400	2800-11500	125	22,2	2,2

HAG26230EC **hanskonner** Угловая шлифовальная машина, защитный кожух, боковая рукоятка, фланцевый ключ

PLATINUM EDITION **NEW**

- Плавный пуск
- 4 силовых подшипника
- Кабель питания: 4м = раб. зона 50м²
- Повышенная пылезащита
- QuickFlange Быстрозажимной фланец



Макс. мощность (Вт)	Обороты на холостом ходу (об/мин)	Диаметр диска (мм)	Диаметр посадочного отверстия (мм)	Вес (Кг)
2 600	6500	230	22,2	5,6

HAG28230B **hanskonner** Защитный кожух, боковая рукоятка, гаечный ключ, винт с гайкой

PLATINUM EDITION **BRUSHLESS MOTOR**

- ElectronicPowerManager Константная электроника и плавный пуск
- BL Motor бесщеточный мотор
- HeavyDuty мощность 2850 Вт
- Защита от повторного запуска
- Фирменные японские подшипники NSK
- DustproofSwitch герметичный выключатель



Макс. мощность (Вт)	Обороты на холостом ходу (об/мин)	Диаметр диска (мм)	Диаметр посадочного отверстия (мм)	Вес (Кг)
2 850	6000	230	22,2	5,1

AG90125 **AG95125** **Sturm!**

- Тонкая рукоятка
- Повышенная пылезащита

Защитный кожух, боковая рукоятка, гаечный ключ

Модель	Макс. мощность (Вт)	Обороты на холостом ходу (об/мин)	Диаметр диска (мм)	Диаметр посадочного отверстия (мм)	Вес (Кг)	Регулировка оборотов
AG90125	900	10000	125	22,2	1,7	Нет
AG95125	900	3000-10000	125	22,2	1,7	Да



AG9012TJ **AG9012T** **AG9012TE** **Sturm!**

- Compact Компактный дизайн
- Усиленная пылезащита
- Рукоятка с разметочным карандашом
- Быстроземный защитный кожух

Защитный кожух, боковая рукоятка, разметочный твердосплавный карандаш, фланцевый ключ, винт с гайкой, инструкция по эксплуатации, инструкция по безопасности

Модель	Макс. мощность (Вт)	Обороты на холостом ходу (об/мин)	Диаметр диска (мм)	Диаметр посадочного отверстия (мм)	Вес (Кг)	Регулировка оборотов	Константная электроника	Японская система защиты кнопки вкл.
AG9012TJ	1000	10000	125	22,2	2,170	Нет	Нет	Да
AG9012T	1000	10000	125	22,2	2,170	Нет	Нет	Нет
AG9012TE	1100	4000-10000	125	22,2	2,170	Да	Да	Нет



МАШИНЫ ШЛИФОВАЛЬНЫЕ УГЛОВЫЕ ЭЛЕКТРИЧЕСКИЕ

AG90112

•Sturm!

Быстросъемный защитный кожух, боковая рукоятка твердосплавный разметочный карандаш, фланцевый ключ дополнительные угольные щетки (комплект, 2шт), инструкция по эксплуатации, инструкция по безопасности



- Повышенная пылезащита
- Быстросъемный защитный кожух
- Рукоятка с разметочным карандашом
- Быстрый доступ к щёткам

Макс.мощность (Вт)	Обороты на холостом ходу (об/мин)	Диаметр диска (мм)	Диаметр посадочного отверстия (мм)	Вес (Кг)
1100	10 500	125	22.2	2.350

AG90121P

•Sturm!

Быстросъемный защитный кожух, боковая рукоятка твердосплавный разметочный карандаш, фланцевый ключ дополнительные угольные щетки (комплект, 2шт), инструкция по эксплуатации, инструкция по безопасности



- Повышенная пылезащита
- Высококачества японские подшипники NSK
- Кабель питания: 4м = раб. зона 50м²
- Быстросъемный защитный кожух
- Рукоятка с разметочным карандашом

Макс.мощность (Вт)	Обороты на холостом ходу (об/мин)	Диаметр диска (мм)	Диаметр посадочного отверстия (мм)	Вес (Кг)
1200	11 000	125	22.2	2.330

AG9514E

•Sturm!

Быстросъемный защитный кожух, боковая рукоятка твердосплавный разметочный карандаш, фланцевый ключ дополнительные угольные щетки (комплект, 2шт) болт с гайкой, инструкция по эксплуатации



- Регулировка оборотов
- Быстросъемный защитный кожух
- Усиленная пылезащита
- Быстрый доступ к щёткам
- Рукоятка с разметочным карандашом

Макс.мощность (Вт)	Обороты на холостом ходу (об/мин)	Диаметр диска (мм)	Диаметр посадочного отверстия (мм)	Вес (Кг)
1 100	4000-11000	125	22.2	2.350

AG9012BE

•Sturm!

Углошлифовальная машина, защитный кожух, боковая рукоятка, фланцевый ключ, твердосплавный разметочный карандаш, винт с гайкой, инструкция по эксплуатации



- ElectronicPowerManager Регулировка оборотов и электронная система управления двигателем
- BL Motor бесщеточный мотор
- Регулировка оборотов
- Рукоятка с разметочным карандашом
- Кабель питания: 4м = раб. зона 50м²

Макс.мощность (Вт)	Обороты на холостом ходу (об/мин)	Диаметр диска (мм)	Диаметр посадочного отверстия (мм)	Вес (Кг)
1 300	3000-11000	125	22.2	1.3

AG9015E

•Sturm!

Угловая шлифовальная машина Быстросъемный защитный кожух боковая рукоятка фланцевый ключ Дополнительные угольные щетки (комплект, 2шт) Болт с гайкой Инструкция по эксплуатации



- Регулировка оборотов
- Быстрый доступ к щёткам
- Быстросъемный защитный кожух

Макс.мощность (Вт)	Обороты на холостом ходу (об/мин)	Диаметр диска (мм)	Диаметр посадочного отверстия (мм)	Вес (Кг)
1 500	3 000-8 000	150	22.2	2,4

AG9023R

•Sturm!

Защитный кожух, боковая рукоятка, винт с гайкой, фланцевый ключ, шестигранный ключ, дополнительные угольные щетки (комплект, 2 шт), инструкция по эксплуатации



- Плавный пуск
- Быстрый доступ к щёткам
- Быстросъемный защитный кожух

Макс.мощность (Вт)	Обороты на холостом ходу (об/мин)	Диаметр диска (мм)	Диаметр посадочного отверстия (мм)	Вес (Кг)
2 100	6000	230	22.2	5

AG9524P

•Sturm!

Защитный кожух, боковая рукоятка, винт с гайкой, фланцевый ключ, шестигранный ключ дополнительные угольные щетки (комплект, 2 шт) инструкция по эксплуатации



- Плавный пуск
- Поворотная основная рукоятка
- Быстросъемный защитный кожух
- Быстрый доступ к щёткам

Макс.мощность (Вт)	Обороты на холостом ходу (об/мин)	Диаметр диска (мм)	Диаметр посадочного отверстия (мм)	Вес (Кг)
2 600	6000	230	22.2	5.720

УШМ-125ДРР

Энергомаш

Машина углошлифовальная, защитный кожух, боковая рукоятка, фланцевый ключ, дополнительные угольные щетки (комплект, 2 шт), инструкция по эксплуатации



- Регулировка оборотов
- Повышенная пылезащита
- Быстрый доступ к щёткам

Макс.мощность (Вт)	Обороты на холостом ходу (об/мин)	Диаметр диска (мм)	Диаметр посадочного отверстия (мм)	Вес (Кг)
1 100	4000-10500	125	22.2	1.85

МАШИНЫ ШЛИФОВАЛЬНЫЕ УГЛОВЫЕ ЭЛЕКТРИЧЕСКИЕ

УШМ-90125

УШМ-125P

Энергомаш

Тонкая рукоятка

Усиленная пылезащита

Машина углошлифовальная, защитный кожух, боковая рукоятка, фланцевый ключ, дополнительные угольные щетки (комплект, 2шт), инструкция по эксплуатации

Модель	Макс. мощность (Вт)	Обороты на холостом ходу (об/мин)	Диаметр диска (мм)	Диаметр посадочного отверстия (мм)	Вес (Кг)	Регулировка оборотов
УШМ-90125	1000	10000	125	22.2	1.6	Нет
УШМ-125P	1000	4000-10000	125	22.2	1.7	Да



УШМ-231

Энергомаш

Машина углошлифовальная, защитный кожух, боковая рукоятка, фланцевый ключ, дополнительные угольные щетки (комплект, 2 шт), инструкция по эксплуатации



Поворотная основная рукоятка
Плавный пуск
Быстрый доступ к щёткам

Макс. мощность (Вт)	Обороты на холостом ходу (об/мин)	Диаметр диска (мм)	Диаметр посадочного отверстия (мм)	Вес (Кг)
2 500	6000	230	M14	4.0

УШС-90125E

СОЮЗ

Защитный кожух, боковая рукоятка, фланцевый ключ, дополнительные угольные щетки (комплект, 2шт), инструкция по эксплуатации



Регулировка оборотов
Повышенная пылезащита
Compact Компактный дизайн

Макс. мощность (Вт)	Обороты на холостом ходу (об/мин)	Диаметр диска (мм)	Диаметр посадочного отверстия (мм)	Вес (Кг)
1200	4500-12000	125	22.2	2.080

ШТРОБОРЕЗЫ ЭЛЕКТРИЧЕСКИЕ

HAG9125S

HAG915W

hanskonner

PLATINUM EDITION

Комплектность поставки, штроборез, шестигранный гаечный ключ, фланцевый ключ, дополнительные угольные щетки (комплект - 2шт)

QuickFix Система быстрой смены оснастки
Плавный пуск
Бронированный ротор и статор
Защита от перегрузки
Защита от повторного пуска
Константная электроника
Кабель питания: 4м = раб. зона 50м²

Модель	Макс. мощность (Вт)	Диаметр диска (мм)	Глубина реза (мм)	Ширина паза (мм)	Диаметр посадочного отверстия (мм)	Скорость холостого хода, об/мин
HAG9125S	1600	125	0-30	3-31	22,2	8000
HAG915W	1800	150	0-40	3-31	22,2	8000





QuickFix –
Специальный рычаг для
быстрой смены оснастки

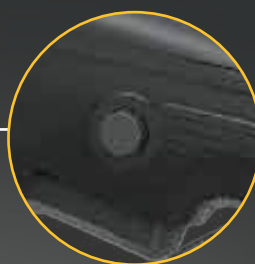

Удобная кнопка
включения на рукоятке



Кейс для хранения
инструмента



Подпружиненный кожух
для защиты от пыли при
погружении



Патрубок для
подключения
пылесоса

PLATINUM EDITION

VELCRO RUBBER 4



Резиновый
морозостойкий
кабель



Фиксатор-
липучка
для кабеля



4 м кабель:
50 м² рабочая
зона

ArmorProtect

Бронированный ротор и статор
продлевает срок службы инструмента



1600 Вт

4,48 кг

ConstantPower
Функция поддержания оборотов
под нагрузкой и плавный пуск

OverloadProtect
Защита двигателя
от перегрузки

**Защита
от повторного пуска**

Потребляемая мощность (Вт)	1 600
Глубина реза (мм)	30
Диаметр диска (мм)	125
Диаметр посадочного отверстия (мм)	22,2
Количество дисков	2
Регулировка ширины паза	3-31
Ширина паза (мм)	31

Комплектация	
Штроборез	
Шестигранный гаечный ключ	
Фланцевый ключ	
Дополнительные угольные щетки (комплект -2шт)	
Инструкция по эксплуатации	
Инструкция по безопасности	

ГРАВЕРЫ АККУМУЛЯТОРНЫЕ

CGM1201S

Sturm!

Аккумуляторный гравёр (1 шт.), аккумуляторная батарея 2.0 Ач (1 шт.), зарядное устройство (1 шт.), набор аксессуаров (50 шт.), адаптер для зарядного устройства (1 шт.), пластиковый кейс (1 шт.)



АКБ Li-Ion 2,0 Ач

Battery System 12V
единая аккумуляторная система

Тип аккумуляторной батареи	Li-Ion
Напряжение, В	12
Ёмкость аккумуляторной батареи, Ач	2.0
Время зарядки аккумулятора, ч	3.5
Скорость холостого хода, об/мин	5000-25000
Диаметр цанги, мм	1,2/1,4/1,8/2,4/3,2
Масса, кг	0.28

Цанги для разных видов работ: Ø1,2 / Ø1,4 / Ø1,8 / Ø2,4 / Ø3,2

Регулировка оборотов

CGM1201

Sturm!

Аккумуляторный гравёр (1 шт)
Гаечный ключ (1 шт)
Цанговый патрон (2 шт: 2,4/3,2 мм)



Диаметр цанги 2,4/3,2

Battery System 12V
единая аккумуляторная система

Тип аккумуляторной батареи	Li-Ion
Напряжение, В	12
Скорость холостого хода, об/мин	5000-25000
Диаметр цанги, мм	2,4/3,2
Масса, кг	0.28

ГРАВЕРЫ ЭЛЕКТРИЧЕСКИЕ

GM2317FL

Sturm!

Гравёр, набор аксессуаров и оснастки (120шт), инструкция по эксплуатации, кейс



Подсветка

Быстрый доступ к щёткам

Регулировка оборотов

Блокировка шпинделя

Максимальная мощность (Вт)	170
Обороты на холостом ходу (об/мин)	8000-32000
Диаметр цанги (мм)	1,6/2,4/3,2
Набор оснастки (шт)	120
Гибкий вал	Да
Длина кабеля питания (м)	1,2
Напряжение питания (В)	220
Вид упаковки	Сумка
Вес инструмента в сборе без упаковки и аксессуаров (кг)	0,70

GM2314F

Sturm!

Гравёр, набор аксессуаров и оснастки (40шт), инструкция по эксплуатации, кейс



Регулировка оборотов

Быстрый доступ к щёткам

Блокировка шпинделя

Максимальная мощность (Вт)	140
Обороты на холостом ходу (об/мин)	10000-32000
Диаметр цанги (мм)	2,4/3,2
Набор оснастки (шт)	40
Гибкий вал	Да
Длина кабеля питания (м)	1,2
Напряжение питания (В)	220
Вид упаковки	Пластиковый кейс
Вес инструмента в сборе без упаковки и аксессуаров (кг)	0,70

GM2318FS

Sturm!

Гравёр, набор аксессуаров (126шт), инструкция по эксплуатации, пластиковый кейс



ЖК-дисплей

Блокировка шпинделя

Быстрый доступ к щёткам

Максимальная мощность (Вт)	180
Обороты на холостом ходу (об/мин)	8000-35000
Диаметр цанги (мм)	1,6/2,4/3,2
Набор оснастки (шт)	126
Гибкий вал	Да
Длина кабеля питания (м)	1,8
Напряжение питания (В)	220
Вид упаковки	Пластиковый кейс
Вес инструмента в сборе без упаковки и аксессуаров (кг)	0,7

МАШИНЫ ШЛИФОВАЛЬНЫЕ ПРЯМЫЕ ЭЛЕКТРИЧЕСКИЕ

HGD0665

hanskonner

PLATINUM EDITION

6 позиций выбора скорости

Кабель питания: 4м = раб. зона 50м²

Мощный двигатель для различных задач

Цанги 6 и 8 мм в комплекте

Константная электроника



Макс.мощность (Вт)	Диапазон скорости (об/мин)	Диаметр цанги (мм)	Количество скоростей	Вес (кг)
650	10000-30000	6/8	6	1.85

МАШИНЫ ШЛИФОВАЛЬНЫЕ ПРЯМЫЕ АККУМУЛЯТОРНЫЕ

HSG1868

hanskonner

NEW

BRUSHLESS MOTOR

Подсветка рабочей зоны

Константная электроника



Battery System
единая аккумуляторная система

Аккумуляторная батарея	Напряжение, В	Диаметр цанги (мм)	Количество скоростей	Комплектация
Li-Ion	18	6	6	ПШМ, АКБ 4Ач (1), ЗУ, коробка

МАШИНЫ ШЛИФОВАЛЬНЫЕ ЩЕТОЧНЫЕ

AG1014P

•Sturm!



Ключ -1 шт., шестигранник -1 шт., шлифовальная щетка -1 шт., плоский ключ -2 шт., щиток шлифовального диска-1 шт., угольные щетки -1 шт., зажимной винт -1 шт., ручка -1 шт.

- Регулировка оборотов
- Поддержание постоянного числа оборотов
- Возможность подключения к пылесосу
- Быстрый доступ к щёткам
- Кабель питания: 4м

Макс. мощность (Вт)	Диаметр щеток (мм)	Ширина щеток (мм)	Диаметр посадочного отверстия (мм)	Частота оборотов (об/мин)
1 400	120	100	19,5	1000-3000

МАШИНЫ ШЛИФОВАЛЬНЫЕ ЛЕНТОЧНЫЕ

HBS8512

hanskonner



Пылесборник
Шлифовальная лента (установлена)
Запасной ремень
Шлифовальная рамка
Струбцины (2шт)
Адаптер для подключения пылесоса
Дополнительные угольные щетки (комплект, 2шт)
Инструкция по эксплуатации, по безопасности

- Регулировка оборотов
- Кабель питания: 4м = раб. зона 50м²

Макс. мощность (Вт)	Размер шлифовальной ленты (мм)	Размеры шлифовальной подошвы (мм)	Скорость движения (м/мин)
1200	76x533	150*95	180-340

BS8511U

•Sturm!

1/6 шт. Запасная угольная щетка 1 комплект
Пылесборник 1шт
Шлифовальная лента 1шт
Запасная шлифовальная лента 1шт



- Регулировка оборотов
- Пылесборник
- Быстрый доступ к щёткам

Макс. мощность (Вт)	Размер шлифовальной ленты (мм)	Размеры шлифовальной подошвы (мм)	Скорость движения (м/мин)
1100	76x533	150*95	120-380

МАШИНЫ ШЛИФОВАЛЬНЫЕ ЭКСЦЕНТРИКОВЫЕ

HOS8135RC

hanskonner



Пылесборник, шлифовальная бумага

- Низкий уровень вибрации
- Константная электроника
- Плавный пуск
- Кабель питания: 4м = раб. зона 50 м²

Макс. мощность (Вт)	Размеры шлифовальной подошвы (мм)	Скорость холостого хода, об/мин	Амплитуда колебаний (мм)
350	125	4000-12000	3

HOS8145R

hanskonner



Пылесборник
Шлифовальная бумага
Инструкция по эксплуатации

- Возможность использовать платформу 150 мм
- Дополнительная рукоятка
- Фирменные подшипники
- Кабель питания: 4м = раб. зона 50 м²

Макс. мощность (Вт)	Размеры шлифовальной подошвы (мм)	Вес (кг)	Амплитуда колебаний (мм)
450	125	2	3

HOS8145RC

hanskonner

Вибрационная шлифовальная машина, пылесборник, шлифовальная бумага, инструкция по эксплуатации

PLATINUM EDITION

NEW



- Регулировка оборотов
- Константная электроника
- DustProtect - подшипник защищен от пыли специальной пластиной
- Кабель питания: 4м = раб. зона 50 м²
- Плавный пуск

Макс. мощность (Вт)	Размеры шлифовальной подошвы (мм)	Вес (кг)	Амплитуда колебаний (мм)
450	125	1.95	2.5

HOS8140BL

hanskonner

Бумага для шлифования-6 шт., ключ - 1шт., адаптер пылеотвода 1 шт., трубка для пылеотвода 1 шт., шланг-1 шт.



- Защита от повторного запуска
- NSK&NMB японские подшипники
- Константная электроника
- Кабель питания: 4м = раб. зона 50 м²

Макс. мощность (Вт)	Размеры шлифовальной подошвы (мм)	Скорость холостого хода, об/мин	Амплитуда колебаний (мм)
400	150	4000-10000	5

ОСНАСТКА ДЛЯ ШЛИФОВАЛЬНОЙ МАШИНЫ HANSKONNER HOS8140BL

КРУГИ ШЛИФОВАЛЬНЫЕ VELCRO

•Sturm!



Артикул	Техническое описание	Мин. кол-во/мастер упак.	Прайс-лист
9010-150-60	Шлифовальные круги Velcro D150 мм, P60, 20 шт.	1/50	
9010-150-120	Шлифовальные круги Velcro D150 мм, P120, 20 шт.	1/50	
9010-150-220	Шлифовальные круги Velcro D150 мм, P220, 20 шт.	1/50	
9010-150-400	Шлифовальные круги Velcro D150 мм, P400, 20 шт.	1/50	



Выключатель с фиксацией пусковой клавиши обеспечивает удобство при непрерывной работе, а также имеет пылезащиту



Регулировка оборотов двигателя



Эффективная система пылеудаления – позволяет свести к минимуму концентрацию пыли при работе, способствует большему ресурсу шлифовальных кругов



VELCRORUBBER 4 ELECTRONICPOWERMANAGER



Резиновый морозостойкий кабель



Фиксатор-липучка для кабеля



4 м кабель: 50 м² рабочая зона



Регулировка оборотов с функцией поддержки оборотов под нагрузкой

350 Вт

125 мм
диаметр подошвы



LowVibration
низкий уровень
вибрации



SoftStart
плавный пуск



PadBrake
тормозное кольцо
шлифовальной подошвы

Мощность, Вт	350
Скорость холостого хода, об/мин	4000-12000
Диаметр шлифовальной подошвы, мм	125
Амплитуда колебаний, мм	3

Комплектация
Вибрационная шлифовальная машина
Пылесборник
Угольные щётки
Шлифовальная бумага
Инструкция по эксплуатации
Инструкция по безопасности

МАШИНЫ ШЛИФОВАЛЬНЫЕ ЭКСЦЕНТРИКОВЫЕ

HOS8145BL **hanskonner** Бумага для шлифования-6 шт., ключ - 1шт., адаптер пылеотвода 1 шт., трубка для пылеотвода 1 шт., шланг-1 шт.



- Тормоз подошвы
- Защита от повторного запуска
- BL Motor бесщеточный мотор
- NSK&NMB японские подшипники
- Низкий уровень вибрации
- Плавный пуск
- Кабель питания: 5м

Макс. мощность (Вт)	Размеры шлифовальной подошвы (мм)	Скорость холостого хода, об/мин	Амплитуда колебаний (мм)
400	150	4000-10000	5

OS8135R **Sturm!** 1/6 шт. Пылесборник Велкро-диск шлифовальный Инструкция по эксплуатации



- Кабель питания: 4м
- Регулировка оборотов
- Возможность подключения к пылесосу
- Фиксация кнопки включения

Макс. мощность (Вт)	Размеры шлифовальной подошвы (мм)	Вес (кг)	Амплитуда колебаний (мм)
350	125	1,47	2

МАШИНЫ ШЛИФОВАЛЬНЫЕ ВИБРАЦИОННЫЕ ЭЛЕКТРИЧЕСКИЕ

OS8025 **Sturm!** 1/6 шт. Переходник для подключения к пылесосу Шлифовальная бумага Инструкция по эксплуатации



- Возможность подключения к пылесосу
- Фиксация кнопки включения

Макс. мощность (Вт)	Размеры шлифовальной подошвы (мм)	Вес (кг)	Амплитуда колебаний (мм)
250	90x187	1,29	2

OS8032 **Sturm!** Пылесборник Шлифовальная бумага 110*145мм Инструкция по эксплуатации



- Пылесборник
- Прорезиненная рукоятка

Макс. мощность (Вт)	Размеры шлифовальной подошвы (мм)	Вес (кг)	Амплитуда колебаний (мм)
320	104x112	1,02	2

МАШИНЫ ДЛЯ ШЛИФОВКИ СТЕН

HDWS6085 **hanskonner** Шлифовальная машина, гибкий шланг, пылесборник, шлифовальная бумага (8 шт., 150/180/240/400), боковая рукоятка, шестигранный ключ, защитное кольцо, инструкция по эксплуатации



- SelectPad настройка жесткости платформы
- ElectronicPowerManager Регулировка оборотов и электронная система управления двигателем
- Светодиодная подсветка
- Пылезащита двигателя
- Высококачеств. японские подшипники NSK
- Плавный пуск

Макс. мощность, (Вт)	Диаметр шлифовальной платформы/бумаги, (мм)	Длина сетевого кабеля, (м)	Обороты холостого хода, (об/мин)	Вес, (кг)
850	175/180	4	1500-2800	2,5

HDWS6080BL **hanskonner** Шлифовальная подушка (мягкая шлифовальная тарелка установлена) - 2шт., мягкий шланг - 1шт., соединительная трубка - 2 шт., шестигранный ключ - 1 шт., наждачная бумага - 6 шт., зажим - 6 шт., отвертка - 1 шт., оулка - 1 шт.



PLATINUM EDITION

- UltraLight облегченная конструкция
- Две платформы в комплекте: жесткая и мягкая
- Высококачеств. японские подшипники NSK
- Константная электроника
- Плавный пуск
- Кабель питания: 4м = раб. зона 50м²

Макс. мощность, (Вт)	Диаметр шлифовальной платформы/бумаги, (мм)	Длина гибкого шланга, (м)	Обороты холостого хода, (об/мин)	Вес, (кг)
800	210/220	4	900-2100	3

ОСНАТКА ДЛЯ ШЛИФОВАЛЬНОЙ МАШИНЫ HANSKONNER HDWS6080BL

КРУГИ ШЛИФОВАЛЬНЫЕ VELCRO **Sturm!**



Артикул	Техническое описание	Мин. кол-во/ мастер упак.	Прайс-лист
9010-220-60	Шлифовальные круги Velcro ø220 мм, P60, 20 шт.	1/20	
9010-220-120	Шлифовальные круги Velcro ø220 мм, P120, 20 шт.	1/20	
9010-220-220	Шлифовальные круги Velcro ø220 мм, P220, 20 шт.	1/20	
9010-220-240	Шлифовальные круги Velcro ø220 мм, P240 20 шт.	1/20	
9010-220-400	Шлифовальные круги Velcro ø220 мм, P400, 20 шт.	1/20	

ПОДОШВЫ ШЛИФОВАЛЬНЫЕ **hanskonner**



Артикул	Техническое описание	Мин. кол-во/ мастер упак.	Прайс-лист
HDWS6080BL-998H	Подошва шлифовальная 210 мм, жесткая	1/20	
HDWS6080BL-998S	Подошва шлифовальная 210 мм, мягкая	1/20	

МАШИНЫ ДЛЯ ШЛИФОВКИ СТЕН

DWS6010SL • **Sturm!**

Наждачная бумага - 6шт, гибкий шланг (2м) - 1шт, шестигранный ключ - 1шт, отвертка (2 головки) 1шт, угольная щетка - 1 комплект, пылесборник - 1шт, кейс - 1шт, инструкция



- Турбина для качественного пылеотвода
- Пылезащита двигателя
- Светодиодная подсветка
- Кейс в комплекте
- Сетевая кабель 4 м
- Пылесборник в комплекте

Макс.мощность, (Вт)	Размеры шлифовальной подошвы, (мм)	Обороты холостого хода, (об/мин)	Вес, (кг)
1000	215	750-1700	6

DWS6011 • **Sturm!**

Шлифовальная машина, гибкий шланг, шлифовальная бумага (6 шт.), шестигранный ключ, двусторонняя отвертка, уплотнительное кольцо, сумка, дополнительные угольные щетки (комплект, 2 шт.)



- Сумка в комплекте
- Лёгкий вес - 3,8 кг
- Кабель питания: 4м = раб. зона 50м²
- Пылезащита двигателя

Макс.мощность, (Вт)	Диаметр шлифовальной платформы/бумаги, (мм)	Длина гибкого шланга, (м)	Обороты холостого хода, (об/мин)	Вес, (кг)
1000	215/225	2	750-1700	3,8

ОСНАТКА ДЛЯ ШЛИФОВАЛЬНЫХ МАШИН HDW6010SL / DWS6011

КРУГИ ШЛИФОВАЛЬНЫЕ VELCRO • **Sturm!**



Артикул	Техническое описание	Мин. кол-во/ мастер упак.	Прайс-лист
DWS6010SL-9060	ø225 мм, зернистость 60, 20 шт.	1/20	
DWS6010SL-9120	ø225 мм, зернистость 120, 20 шт.	1/20	
DWS6010SL-9180	ø225 мм, зернистость 180, 20 шт.	1/20	
DWS6010SL-9220	ø225 мм, зернистость 220, 20 шт.	1/20	
DWS6010SL-9240	ø225 мм, зернистость 240, 20 шт.	1/20	
DWS6010SL-9400	ø225 мм, зернистость 400, 20 шт.	1/20	

ШЛИФОВАЛЬНЫЕ КРУГИ СЕТЧАТЫЕ **hanskonner**

Совместим с машинами для шлифования стен Hanskonner HDWS6080BL / Sturm! DWS6011 / Sturm! DWS6010SL.

- Dust-Free Polishing** – шлифование практически без пыли обеспечивает безопасные условия труда.
- AntiClog** – сетчатая структура и стearатное покрытие исключают засорение диска, что увеличивает срок службы в 3 раза по сравнению с кругами на тканевой/бумажной основе.
- AllMatch** – подходит для работы со всеми опорными тарелками диаметром 225 мм.



- Шпатлевка
- Грунтовка
- Лак
- Композитные материалы
- Древесина

Артикул	Техническое описание	Мин. кол-во/ мастер упак.	Прайс-лист
H9010-M225-80	Круг шлиф. сетчатый, ø225 мм, P80, 5 шт	10/100	
H9010-M225-120	Круг шлиф. сетчатый, ø225 мм, P120, 5 шт	10/100	
H9010-M225-180	Круг шлиф. сетчатый, ø225 мм, P180, 5 шт	10/100	
H9010-M225-240	Круг шлиф. сетчатый, ø225 мм, P240, 5 шт	10/100	
H9010-M225-320	Круг шлиф. сетчатый, ø225 мм, P320, 5 шт	10/100	
H9010-M225-B	Защитная подложка, ø215 мм, 1 шт	20/100	

МЕШОК ДЛЯ СБОРА ПЫЛИ • **Sturm!**

ПОДХОДИТ ДЛЯ МОДЕЛЕЙ: DWS6010 / DWS6010SL



Артикул	Техническое описание	Мин. кол-во/ мастер упак.	Прайс-лист
DWS6010SL-999B	Мешок для сбора пыли	1/35	

ГОФРОШЛАНГ • **Sturm!**

ПОДХОДИТ ДЛЯ МОДЕЛЕЙ: DWS6010 / DWS6010SL



Артикул	Техническое описание	Мин. кол-во/ мастер упак.	Прайс-лист
DWS6010SL-999T	Гофрошланг	1/15	

МАШИНЫ ДЛЯ ШЛИФОВКИ СТЕН

DWS6010 • **Sturm!**

Шлифовальная бумага 6шт, гибкий шланг (2м) 1шт, шестигранный ключ 1шт, боковая рукоятка 1шт, угольная щетка 1 комплект, пылесборник 1шт



- Светодиодная подсветка
- Пылезащита двигателя
- Регулировка оборотов
- Пылесборник в комплекте
- Кабель питания: 4м = раб. зона 50м²

Макс.мощность, (Вт)	Размеры шлифовальной подошвы, (мм)	Обороты холостого хода, (об/мин)	Вес, (кг)
1000	175	1300-2200	2,5

ОСНАТКА ДЛЯ ШЛИФОВАЛЬНОЙ МАШИНЫ STURM! DWS6010

ШЛИФОВАЛЬНЫЕ КРУГИ VELCRO • **Sturm!**

Для шлифовальной машины DWS6010, 8 отверстий.



Артикул	Техническое описание	Мин. кол-во/ мастер упак.
DWS6010-9060	ø180 мм, зернистость 60, 20 шт.	1/20
DWS6010-9120	ø180 мм, зернистость 120, 20 шт.	1/20
DWS6010-9180	ø180 мм, зернистость 180, 20 шт.	1/20
DWS6010-9220	ø180 мм, зернистость 220 20 шт.	1/20
DWS6010-9240	ø180 мм, зернистость 240, 20 шт.	1/20
DWS6010-9400	ø180 мм, зернистость 400, 20 шт.	1/20



Светодиодная подсветка — позволяет работать в условиях недостаточного освещения, а также выявлять и устранять неровности



Регулировка оборотов для выбора оптимальных настроек



Сетевой кабель 4 м — рабочая площадь до 50м²



Дополнительная рукоятка — уверенный контроль инструмента



Съёмный сегмент на подошве максимально позволяет шлифовать углы

1000 Вт



подсветка

В КОМПЛЕКТЕ
пылесборник

Бронированный двигатель увеличивает ресурс инструмента



Потребляемая мощность (max), (Вт)	1000
Скорость холостого хода (об/мин)	1300-2200
Диаметр шлифовальной платформы (мм)	175
Диаметр шлифовальной бумаги (мм)	180
Длина сетевого кабеля (м)	4
Длина гибкого шланга (м)	2
Масса (кг)	2.5
Гарантийный срок (мес)	14

Комплектация
Шлифовальная бумага (6 шт)
Гибкий шланг 2 метра
Шестигранный ключ
Боковая рукоятка
Угольная щетка (1 комплект)
Пылесборник



Комплект органайзеров с пластиковыми разделителями для хранения мелочей



Надежные замки для удобного использования ящиков



Запатентованная система FastLock для быстрой и надежной фиксации ящиков друг с другом



Ударопрочный пластик с добавлением карбоната кальция обеспечивает прочность и термостойкость



Съемная телескопическая рукоять для удобства транспортировки



Water & Dust & Mud proof
Силиконовый уплотнитель обеспечивает надежную защиту от пыли, влаги и грязи



Прочные резиновые колеса 8"

Результаты испытаний:
колеса не деформируются и не выходят из строя при нагрузке 75 кг при непрерывном перемещении на расстояние 16 км

17,08 кг



StrongBody - ударопрочный корпус



Water & Dust & Mud proof - Высокий класс IP65 - пыле- и водо- непроницаемости



Обрезиненная рукоятка



Легкая фиксация системы ящиков

Допустимая нагрузка на крышку, кг	100
Назначение	для инструмента
Вес (кг)	17,08
Размер (мм)	525x436x972

ЕДИНАЯ СИСТЕМА ХРАНЕНИЯ HANSTORAGE

HANSTORAGE

ЕДИНАЯ СИСТЕМА ХРАНЕНИЯ ИНСТРУМЕНТОВ

HS105P

HS155P

HS185P

HS215P

Ящик модульный предназначен для хранения и транспортировки инструмента и инвентаря, может использоваться как отдельно, так и совместно с другими типоразмерами единой системы хранения HANSTORAGE.



Модель	HS105P	HS155P	HS185P	HS215P
Грузоподъемность, кг	40	40	40	40
Допустимая нагрузка на крышку, кг	100	100	100	100
Вес (кг)	1,55	1,85	2,05	2,2
Размер (мм)	395.5x295.5x105	395.5x295.5x155	395.5x295.5x185	395.5x295.5x215

HSTP555



Платформа транспортировочная системы хранения HANSTORAGE

Размеры платформы, мм	Макс. высота рукояти, мм	Грузоподъемность, кг
555x370x120	775	100



ЕДИНАЯ СИСТЕМА ХРАНЕНИЯ HANSTORAGE PLUS

HANSTORAGE PLUS

ЕДИНАЯ СИСТЕМА ХРАНЕНИЯ ИНСТРУМЕНТОВ

HSP165

HSP280

HSP622

Платформа транспортировочная системы хранения HANSTORAGE

FastLock
Легкая фиксация системы ящиков

Strong Body
*Ударопрочный корпус

Обрезинная рукоятка



Модель	HSP165	HSP280	HSP622
Допустимая нагрузка на крышку, кг	100	100	100
Размер (мм)	525x373x165	525x373x280	525x373x385
Степень защиты, IP	65	65	65
Вес (кг)	2,82	3,37	7,86

HSP2KIT

Комплект органайзеров 2шт. DUALKIT



Размер (мм)	440x354x170
Вес, кг	3,03

HSP5KIT

Набор ящиков системы хранения Hanstorage plus (5шт)



FastLock
Легкая фиксация системы ящиков

Strong Body
*Ударопрочный корпус

Обрезинная рукоятка

Вес, кг	17,08
---------	-------

СТЕПЛЕРЫ АККУМУЛЯТОРНЫЕ

SET1201

•Sturm!

Аккумуляторный степлер (1 шт), скобы 6 мм (1000 шт), скобы 8 мм (1000 шт), гвозди 10 мм (500 шт), кабель USB Type-C (1 шт)



Напряжение аккумулятора, В	3,6
Емкость аккумуляторной батареи, А*ч	1,5
Ударов в минуту	33
Высота скоб, мм	4-10
Высота гвоздей, мм	6-10

Подсветка

Li-Ion

МНОГОФУНКЦИОНАЛЬНЫЕ УСТРОЙСТВА АККУМУЛЯТОРНЫЕ

HMF1801

hanskonner

Многофункциональный инструмент, дельтовидная шлифовальная платформа, пыльная насадка E-Cut, полукруглый нож, шайба, рукоятка, пылеотводная трубка, наждачная бумага (5 шт), инструкция по эксплуатации

BRUSHLESS MOTOR



1BatterySystem
единая аккумуляторная система

Тип аккумуляторной батареи	Li-Ion
Напряжение аккумулятора (В)	18
Амплитуда колебаний (Град.)	3
Частота колебаний на холостом ходу (кол/мин)	10500-19000
Поддержание оборотов под нагрузкой	Да
Регулировка оборотов двигателя	Да
Быстросъемное крепление	Да
Вес (кг)	1,03

CMF1201

•Sturm!

Многофункциональный инструмент, дельтовидная шлифовальная платформа (1 шт), пыльная насадка E-Cut (1 шт), шабер (1 шт), наждачная бумага (3 шт), трубка для отвода пыли (1 шт).



1BatterySystem 12V
единая аккумуляторная система

Амплитуда колебаний (Град.)	Частота колебаний на холостом ходу (кол/мин)	Серия аккумулятора	Вес (кг)
3.2	5000-18000	1BatterySystem12V	0,98

CMF1830

•Sturm!

Шлифовальная бумага - 2 шт., дельтовидная шлифовальная подошва - 1 шт., пыльное полотно E-cut - 1 шт., шабер - 1 шт.



1BatterySystem
единая аккумуляторная система

Амплитуда колебаний (Град.)	Частота колебаний на холостом ходу (кол/мин)	Тип аккумуляторной батареи	Плавный пуск
3	5500-20000	1BatterySystem18V	Да

CMF1802

•Sturm!

Многофункциональный инструмент, дельтовидная шлифовальная платформа (1 шт), пыльная насадка E-Cut (1 шт), шабер (1 шт), наждачная бумага (3 шт), трубка для отвода пыли (1 шт).



1BatterySystem
единая аккумуляторная система

Амплитуда колебаний (Град.)	Частота колебаний на холостом ходу (кол/мин)	Серия аккумулятора	Вес (кг)
3	4500-19000	1BatterySystem18V	1,1

CMT1801

CMT1802

•Sturm!

Аккумуляторный инструмент, аккумуляторная батарея (2шт), зарядное устройство, рабочая насадка-шурупверт, рабочая насадка-лобзик, рабочая насадка для шлифования, рабочая насадка-реноватор, набор бит (6шт) и адаптер для бит, набор сверл (6шт), пыльное полотно, дельтовидная платформа для шлифования, шлифовальная бумага (4шт), насадка для реноватора (2шт: шабер, пила), патрубков для пылеотвода, инструкция по эксплуатации, инструкция по безопасности, кейс.



Модель	Максимальный крутящий момент (Нм)	Число оборотов на 1/2 скорости (об/мин)	Максимальный диаметр шурупа	Количество ступеней регулировки крутящего момента	Диаметр сверления (металл/дерево/бетон) (мм)	Насадки
CMT1801	40	0-350 /0-1400	8x60	22+1	10/20/-	дрель, лобзик, реноватор, шлифмашина
CMT1802	40	0-350 /0-1400	8x60	22+1	10/20/-	дрель, саб пила, реноватор, шлифмашина

ЦИРКУЛЯРНЫЕ ПИЛЫ АККУМУЛЯТОРНЫЕ

HCS1857BL

hanskonner

Аккумуляторная циркулярная пила, пильный диск по дереву 165x20x24Т (1 шт), диск алмазный 150 мм (1 шт), параллельная направляющая (1 шт), ключ шестигранный (1 шт)



Диаметр диска (мм)	165
Напряжение аккумулятора (В)	18
Обороты на холостом ходу (об/мин)	5000
Глубина пропила, мм	57

unibattery
единая аккумуляторная система



Плавный пуск



Функция поддержания постоянного числа оборотов

CCS1285

Sturm!

Аккумуляторная циркулярная пила
Пильный диск по дереву (1 шт)
Параллельная направляющая (1 шт)
Ключ шестигранный (1 шт)



Пильный диск
85/15 мм

Тип аккумуляторной батареи	Li-Ion
Напряжение, В	12
Скорость холостого хода, об/мин	1450
Макс. глубина пропила под углом в 90°/45°, мм	26/17
Пильный диск, мм	85x15x1,2x20Т
Масса, кг	1.09

IBatterySystem 12V
единая аккумуляторная система

CCS1867BL

Sturm!

Аккумуляторная циркулярная пила
Пильный диск по дереву (1 шт)
Параллельная направляющая (1 шт)
Ключ шестигранный (1 шт)



Подсветка



Диаметр круга 165 мм



Глубина пропила 67 мм

Тип аккумуляторной батареи	Li-Ion
Напряжение, В	18
Скорость холостого хода, об/мин	5000
Макс. глубина пропила под углом в 90°, мм	67
Макс. глубина пропила под углом в 45°, мм	47
Пильный диск, мм	165X20X1.5X24Т
Масса, кг	2.5

IBatterySystem
единая аккумуляторная система

ПИЛЬНЫЙ ДИСК ДЛЯ ЦИРКУЛЯРНОЙ ПИЛЫ STURM! CCS1285

Sturm!

ОПТИМАЛЬНАЯ линейка:

- Твердосплавные напайки из карбид вольфрама ВК8 обеспечивают оптимальный рабочий ресурс
- Высококачественная припайка резцов
- Усиленный и закаленный корпус из стали 50

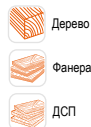

Артикул	Внешний x посадочный Ø, мм	Количество зубьев	Мин. кол-во/ мастер упак.	Прайс-лист
9020-85-15-20	85x15	20	50/200	

ЦИРКУЛЯРНЫЕ ПИЛЫ ПОГРУЖНЫЕ ЭЛЕКТРИЧЕСКИЕ

CS50165PS

Sturm!

Адаптер для удаления пыли 1шт
Ключ 1шт
Диск (установлен)



Макс. мощность (Вт)	1 400
Обороты на холостом ходу (об/мин)	5200
Диаметр диска (мм)	165
Глубина пропила 90 град. (мм)	56



Кабель 4 м



Крепление к направляющей



Литая платформа

CS51165PS

Sturm!

Адаптер для удаления пыли 1шт
Ключ 1шт
Диск (установлен)



Макс. мощность (Вт)	1 400
Обороты на холостом ходу (об/мин)	5000
Диаметр диска (мм)	165
Глубина пропила 90/45 град. (мм)	57/42



Совместимость с направляющей Makita



Крепление к направляющей



Быстрая и удобная регулировка глубины пропила



Литая платформа

CS50165PS-990

Sturm!

НАПРАВЛЯЮЩАЯ ДЛЯ ПОГРУЖНОЙ ПИЛЫ CS50165PS



Количество	2 шт
Общая длина, мм	1400
Ширина, мм	180

2 шт * 700 мм

2 струбицы в комплекте

CS51165PS-990

Sturm!

НАПРАВЛЯЮЩАЯ ДЛЯ ПОГРУЖНОЙ ПИЛЫ CS51165PS



Количество	2 шт
Общая длина, мм	1400
Ширина, мм	183

2 шт * 700 мм

2 струбицы в комплекте



Встроенный патрубок для пылесоса

Защита от случайного пуска

LED подсветка

Универсальный фланец 20/30 мм

Возможность стационарной установки

PLATINUM EDITION

VELCRO RUBBER 4



Резиновый морозостойкий кабель



Фиксатор-липучка для кабеля



4 м кабель: 50 м² рабочая зона



DoubleFlange
Универсальный внутренний фланец под посадку диска 20/30 мм



ElectronicPowerManager
Функция поддержки оборотов под нагрузкой и плавный пуск

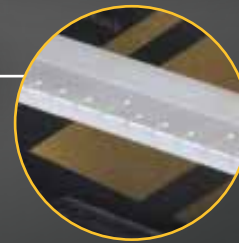

Прочная литая платформа с разметкой

Параметры	HCS50160	HCS50190
Потребляемая мощность (Max), Вт	1350	1800
Пильный диск, Ø внешний*Ø посадочный, мм	165*20/30	190*20/30
Скорость холостого хода, об/мин	5000	5000
Максимальная глубина пропила под углом 90 / 45, мм	52 / 35	65/42
Масса, кг	4,87	5,0

Комплектация
Пила циркулярная
Параллельный упор
Шестигранный ключ
Винт - 2 шт
Пильный диск
Адаптер для подключения пылесоса



* при условии использования в бытовых целях.
Условия предоставления расширенной гарантии смотрите на сайте www.hanskonner.ru



Глубина пропила
48 мм



Редуктор защищён
от попадания пыли



Тонкий корпус инструмента
— возможность работать
одной рукой



**Посадочный
диаметр 22.2 мм**
позволяет применять самую
ходовую оснастку



Направляющий упор
с линейкой для точного
пиления



Переходник под
пылесос в комплекте

**125 мм
ДИСК**

1000 Вт

48 мм
глубина
пропила

4 м-
длина кабеля
50 м²
рабочая зона

Мощность (Вт)	1000
Скорость холостого хода (об/мин)	4500
Диаметр диска (мм)	125
Угол наклона (град)	0-45
Масса изделия (кг)	2,2
Гарантийный срок (мес)	14

Комплектация	
Пила циркулярная	
Ключ шестигранный	
Пильный диск	
Параллельный упор	
Переходник под пылесос	

Глубина пропила под углом	
Максимальная глубина пропила под углом в 90 градусов	125 мм диск: 48мм 120 мм диск: 45,5мм 115 мм диск: 43мм

Глубина пропила под углом	
Максимальная глубина пропила под углом в 45 градусов	125 мм диск: 32мм 120 мм диск: 31мм 115 мм диск: 30мм

ЦИРКУЛЯРНЫЕ ПИЛЫ ЭЛЕКТРИЧЕСКИЕ

HCS50160	HCS50190	hanskonner	PLATINUM EDITION
Модель	HCS50160	HCS50190	1/2 шт.
Потребляемая мощность (Max), Вт	1350	1800	Пила циркулярная, параллельный упор, шестигранный ключ, винт (2шт), пильный диск, адаптер для подключения пылесоса
Пильный диск, Ø внешний * Ø посадочный, мм	165*20/30	190*20/30	Константная электроника Плавный пуск Литая лёгкая и прочная платформа с разметкой Универсальный фланец 20/30мм
Скорость холостого хода, об/мин	5000	5000	Подсветка рабочей зоны Кабель питания: 4м = раб. зона 50м² Крепление к столу
Максимальная глубина пропила под углом 90° / 45°, мм	52 / 35	65 / 42	



HCS51185	hanskonner
	Параллельный упор - 1шт Шестигранный ключ - 1шт Адаптер для извлечения пыли - 1шт
	1/2 шт.
Макс.мощность (Вт)	1800
Обороты на холостом ходу (об/мин)	5 000
Диаметр диска (мм)	185
Глубина пропила 90 град. (мм)	63
	Литая платформа с ребрами жесткости Кабель питания: 4м = раб. зона 50м² Плавный пуск

HCS50210	hanskonner	PLATINUM EDITION
	Пила циркулярная, параллельный упор, шестигранный ключ, винт (2шт), пильный диск, адаптер для подключения пылесоса	1/2 шт.
Потребляемая мощность (Max), Вт	2100	
Пильный диск, Ø внешний * Ø посадочный, мм	210*20/30	
Скорость холостого хода, об/мин	5300	
Максимальная глубина пропила под углом 90° / 45°, мм	75 / 50	
	Крепление к столу Универсальный фланец 20/30мм Константная электроника Плавный пуск Литая лёгкая и прочная платформа с разметкой Подсветка рабочей зоны Кабель питания: 4м = раб. зона 50м² Раскладывающийся нож	

HCS50185TP	hanskonner	PLATINUM EDITION
	Пила циркулярная, параллельный упор, шестигранный ключ, пильный диск	1/2 шт.
NEW	Пила для резки металла	
Потребляемая мощность (Вт)	1800	
Пильный диск, Ø внешний * Ø посадочный, мм	185*20	
Скорость холостого хода, об/мин	1900	
Максимальная глубина пропила, мм	65	
	BL Motor бесщеточный мотор Константная электроника Защита двигателя от перегрузки Кабель питания: 4м = раб. зона 50м² Контейнер для сбора стружки	

CS5012MS	•Sturm!
	Пильный диск Параллельная направляющая Переходник на пылесос Шестигранный ключ Инструкция по эксплуатации
	1/4 шт.
Макс.мощность (Вт)	1000
Обороты на холостом ходу (об/мин)	4 500
Диаметр диска (мм)	125
Глубина пропила 90 град. (мм)	48
	Тонкая рукоятка для удобного хвата Кабель питания: 4м = раб. зона 50м² Возможность резать плитку Подключение к пылесосу

CS51185	•Sturm!
	Пильный диск Параллельная направляющая Гаечный ключ Дополнительные угольные щетки (комплект, 2 шт.) Инструкция по эксплуатации
	1/2 шт.
Макс.мощность (Вт)	1600
Обороты на холостом ходу (об/мин)	5 500
Диаметр диска (мм)	185
Глубина пропила 90 град. (мм)	59
	Кабель питания: 4м = раб. зона 50м² Повышенная пылезащита Быстрый доступ к щеткам

CS51190	•Sturm!
	Циркулярная пила, пильный диск, параллельная направляющая, гаечный ключ, патрубок для подключения к пылесосу, дополнительные угольные щетки (комплект, 2шт), инструкция по эксплуатации
	1/2 шт.
Макс.мощность (Вт)	1600
Обороты на холостом ходу (об/мин)	2200-4700
Диаметр диска (мм)	190
Глубина пропила 90 град. (мм)	65
	EMP system: регулировка оборотов с константной электроникой и плавным пуском Литая платформа Повышенная пылезащита Возможность работы с металлом Кабель питания: 4м = раб. зона 50м²

CS50185P	•Sturm!
	Пильный диск Кольцо переходник для дисков с посадочным диаметром 20мм Параллельная направляющая Шестигранный ключ Дополнительные угольные щетки (комплект, 2 шт.) Инструкция по эксплуатации.
	1/4 шт.
Макс.мощность (Вт)	1850
Обороты на холостом ходу (об/мин)	5 500
Диаметр диска (мм)	185
Глубина пропила 90 град. (мм)	65
	Подключение к пылесосу Кабель питания: 4м = раб. зона 50м²

ЦП-185	Энергомаш
	Параллельные направляющие - 1 комплект Гаечный ключ - 1 шт
	1/2 шт.
Макс.мощность (Вт)	1500
Обороты на холостом ходу (об/мин)	4700
Диаметр диска (мм)	185
Глубина пропила 90 град. (мм)	65

ПИЛЫ САБЕЛЬНЫЕ АККУМУЛЯТОРНЫЕ

HRS1830PRO

hanskonner

NEW



BRUSHLESS MOTOR

Battery System
единая аккумуляторная система

Тип аккумулятора	Li-Ion
Напряжение аккумулятора	18
Емкость аккумулятора	4Ач (1)
Число ходов на холостом ходу	0-3000
Величина хода, мм	32
Электр. регулировка оборотов	1.55
Маятниковый ход	да
Плавный пуск	да
Поддержание постоянных оборотов под нагрузкой	да
Наличие подсветки	да
Комплектация	Пила сабельная, аккумулятор 4Ач (1), ЗУ, коробка

CRS1201C

Sturm!

Аккумуляторная сабельная пила (1 шт), аккумуляторная батарея 2.0 Ач (1 шт), зарядное устройство (1 шт), пильное полотно по дереву (1 шт), А-образный упор (1 шт), пластиковый кейс (1 шт)



Система быстрой замены пилки

АКБ Li-Ion 2,0 Ач

Battery System 12V
единая аккумуляторная система

Тип аккумуляторной батареи	Li-Ion
Напряжение, В	12
Амплитуда хода полотна, мм	20
Число ходов без нагрузки, ход/мин	0-2700
Глубина реза, мм	65
Масса, кг	0.53
Емкость аккумуляторной батареи, Ач	2.0
Время зарядки аккумулятора, ч	1

CRS1801BL

Sturm!

Аккумуляторная сабельная пила (1 шт) Ножовочное полотно по дереву (1 шт) Ножовочное полотно по металлу (1 шт) Ключ шестигранный (1 шт)



Система быстрой замены пилки

Пилки по дереву и металлу в комплекте

Battery System
единая аккумуляторная система

Тип батареи	Li-Ion
Напряжение, В	18
Амплитуда хода полотна, мм	23
Число ходов без нагрузки, ход/мин	0-2800
Глубина реза (дерево/металл), мм	115/10
Масса, кг	1.55

ПИЛЫ САБЕЛЬНЫЕ ЭЛЕКТРИЧЕСКИЕ

RS8810

Sturm!

1/4 шт. Пила сабельная, пильное полотно по дереву (3шт), пильное полотно по металлу, инструкция по эксплуатации



Подсветка рабочей зоны

Регулировка оборотов

Макс. мощность (Вт)	Обороты на холостом ходу (об/мин)	Максимальная глубина реза (мм)	Вес
1000	0-2800	Древесина - 160 Пластиковые трубы - 32 Сталь - 10 Медь - 10	2,55

RS8815

Sturm!

1/4 шт. Пила сабельная, пильное полотно по дереву (1шт), пильное полотно по металлу (1 шт), инструкция по эксплуатации



Поворотная рукоятка

Кабель 4 м

Подсветка рабочей зоны

Регулировка оборотов

Макс. мощность (Вт)	Обороты на холостом ходу (об/мин)	Максимальная глубина реза (мм)	Вес
1000	0-2800	Древесина - 160 Сталь - 10	2,7

ФРЕЗЕРЫ АККУМУЛЯТОРНЫЕ

CER1803

Sturm!

Цанга 8 мм, 6 мм (установлена), сумка (1 шт), ключ, хромочное основание (1 шт), наклонное основание (1 шт), погружное основание (1 шт).

BRUSHLESS MOTOR



Диаметр цанги (мм)	6 мм, 8 мм
Число оборотов (1/мин)	10000-30000
Ход фрезы (мм)	40
Тип аккумуляторной батареи	Li-Ion
Напряжение аккумулятора (В)	18
Габариты в упаковке (ДхШхВ, см)	34x27x21,5

ФРЕЗЕРЫ ЭЛЕКТРИЧЕСКИЕ

HRE1185 **hanskonner**



1/4 шт.

- Ключ 1 шт
- Угольные щётки 1 комплект
- Цанга 8 мм - 1 шт
- Цанга 6 мм (установлена) 1 шт
- Параллельный упор 1 шт
- Кромочная база 1 шт
- Погружная база 1 шт
- Наклонная база 1 шт
- Сумка 1 шт
- Роликовый упор 1 шт
- Адаптер для отвода пыли 1 шт
- Инструкция 1 шт

- Кабель питания: 4м = раб. зона 50м²
- Литая алюминиевая опора
- Регулировка оборотов
- Быстрый доступ к щёткам

Макс.мощность (Вт)	Диаметр цанги (мм)	Глубина фрезерования (мм)
850	6,8	37

HRE1120CP **hanskonner** **PLATINUM EDITION**



1/4 шт.

- Гаечный ключ - 1 шт.
- Параллельная направляющая - 1 компл.
- Патрон 12 мм - 1 шт. (в машине)
- Патрон 8 мм - 1 шт.
- Направляющая для триммера - 1 шт.
- Копировальная втулка - 1 шт.
- Угольная щётка - 2 шт.
- Трубка для подключения пылесоса - 1 шт.
- Регулировочный винт - 1 шт.

- Константная электроника
- Плавный пуск
- Подшипники NSK
- Кабель питания: 4м = раб. зона 50м²
- Микролифт
- 70 мм глубина фрезерования

Макс.мощность (Вт)	Диаметр цанги (мм)	Глубина фрезерования (мм)	Максимальный диаметр фрезы (мм)
2000	12, 8	70	60

ER1115 **•Sturm!**



Гаечный ключ 1 шт, прямая направляющая 1 шт, направляющая втулка 1 шт, фиксатор направляющей 1 шт, 6 мм цанга 1 шт, контурная направляющая 1 шт, 8 мм цанга (установлена во фрезерной машине) 1 шт, пылезастынный экран 1 шт, 8 мм фреза 6 шт, винт 2 шт

- Гофрированные направляющие фрезера
- Кабель питания: 4м
- Расширенная комплектация: набор фрез 6 шт.
- Регулировка оборотов

Число оборотов (1/мин)	Ход фрезы (мм)	Диаметр цанги (мм)
16000-30000	50	8, 6

ER1120PC **•Sturm!**



1/4 шт.

- Гаечный ключ 1 шт
- графитовая щетка 1 набор
- направляющая втулка 1 шт
- прямая направляющая 1 шт
- 6 мм цанга 1 шт
- 8 мм цанга 1 шт
- 12 мм цанга (установлена во фрезерной машине) 1 шт
- фиксатор направляющей 1 шт
- контурная направляющая 1 шт
- винт 2 шт
- адаптер для извлечения стружки 1 шт
- пылезастынный экран 1 шт
- барашковый винт 1 шт

- Константная электроника
- Плавный пуск
- Регулировка оборотов
- Кабель питания: 4м
- Бронировка ротора
- Японские подшипники

Макс.мощность (Вт)	Диаметр цанги (мм)	Глубина фрезерования (мм)
2000	6, 8, 12	50

РУБАНКИ ЭЛЕКТРИЧЕСКИЕ

HP11113 **hanskonner**



Пылесборник, параллельная направляющая, ограничитель глубины выборки пазов, торцевой ключ, крепежный болт, подставка для стационарной установки, защитное приспособление для ножей, инструкция по эксплуатации, инструкция по безопасности

Максимальная мощность (Вт)	1300
Максимальная ширина строгания (мм)	110
Максимальная глубина строгания (мм)	3,5
Обороты на холостом ходу (об/мин)	15 000
Регулировка глубины обработки	Да
Длина кабеля питания (м)	4

- Снятие фанки/выборка четверти
- Выбор направления выброса стружки

P1085 **•Sturm!**



Рубанок, Параллельная направляющая, Ограничитель глубины строгания, Комплект крепежа для аксессуаров, Пылесборник, Гаечный ключ, Ключ шестигранный, Инструкция по эксплуатации, Инструкция по безопасности

Потребляемая мощность (Вт)	800
Максимальная ширина строгания (мм)	82
Максимальная глубина строгания (мм)	2
Обороты на холостом ходу (об/мин)	13000
Регулировка глубины обработки	Да
Длина кабеля питания (м)	4
Выборка четверти	Да
Подставка для стационарного крепления	нет

P1095 **•Sturm!**



Рубанок, Параллельная направляющая, Ограничитель глубины выборки пазов, Крепежный болт (3шт), Пылесборник, Шестигранный ключ, Гаечный ключ, Инструкция по эксплуатации, инструкция по безопасности

Потребляемая мощность (Вт)	900
Максимальная ширина строгания (мм)	82
Максимальная глубина строгания (мм)	3
Обороты на холостом ходу (об/мин)	16000
Регулировка глубины обработки	Да
Длина кабеля питания (м)	4
Выборка четверти	Да
Подставка для стационарного крепления	нет

P1012 **•Sturm!**



Электрический рубанок, Ножи: 2 шт., Ограничитель глубины 1 шт., Дополнительный ремень 1 шт., ключ для установки 1 шт., Параллельная направляющая: 1 шт., Угольная щётка 1 комплект, Инструкция по эксплуатации и техническому обслуживанию

Потребляемая мощность (Вт)	1100
Максимальная ширина строгания (мм)	82
Максимальная глубина строгания (мм)	3
Обороты на холостом ходу (об/мин)	16000
Регулировка глубины обработки	Да
Длина кабеля питания (м)	4
Выборка четверти	Да
Подставка для стационарного крепления	да

ЛОБЗИКИ АККУМУЛЯТОРНЫЕ

HJS18135

hanskonner

Лобзик, параллельная направляющая, ключ шестигранный, переходник для подключения к пылесосу, инструкция по эксплуатации, инструкция по безопасности

NEW

BRUSHLESS MOTOR

Battery System
ЕДИНАЯ АККУМУЛЯТОРНАЯ СИСТЕМА



Тип двигателя	Бесщеточный
Маятниковый ход	Да
Тип ручки	Скобовидная
Наличие быстр. зам. пилки	Да
Наличие подсветки	Да
Литая подошва	Да
Металлический корпус	Да
Ход пилки, мм	26
Макс. толщина пропила (дерево), мм	135
Макс. толщина пропила (металл), мм	8
Тип аккумулятора	Li-Ion
Напряжение аккумулятора	18В
Количество аккумуляторов в комплекте	нет

CJS1250

•Sturm!

Аккумуляторный лобзик
Параллельная направляющая (1 шт)
Адаптер для подключения пылесборника (1 шт)
Шестигранный ключ (1 шт)
Пилка (2 шт)

Маятниковый ход Li-Ion

Тип аккумуляторной батареи	Li-Ion
Напряжение, В	12
Скорость холостого хода, об/мин	1500-2800
Положения маятника	3
Максимальная глубина пропила по дереву/металлу, мм	50/3
Масса, кг	1.34



Battery System 12V
ЕДИНАЯ АККУМУЛЯТОРНАЯ СИСТЕМА

CJS1870

•Sturm!

1/6 шт. Пилочное полотно
Ключ шестигранный

Тип аккумуляторной батареи	Li-Ion
Напряжение, В	18
Скорость холостого хода, об/мин	0-2700
Положения маятника	4
Максимальная глубина пропила по дереву/металлу, мм	80/6
Масса, кг	1,74



Battery System
ЕДИНАЯ АККУМУЛЯТОРНАЯ СИСТЕМА

Li-Ion Маятниковый ход

ЛОБЗИКИ ЭЛЕКТРИЧЕСКИЕ

HJS0811LPE

hanskonner

Пильное полотно, шестигранный ключ, угольные щетки (комплект 2 шт), переходник для пылесоса, инструкция по эксплуатации, кейс

1/6 шт.

Максимальная мощность (Вт)	650
Макс. глубина пропила (дерево/металл) (мм)	120/12
Обороты на холостом ходу (об/мин)	500-3000
Защитный экран	Есть
Вес (кг)	1,8



Кабель питания: 4м = раб. зона 50м² Кейс
Быстрая замена пилки Подсветка рабочей зоны
Литая платформа Регулировка оборотов
Регулировка угла наклона подошвы Маятниковый ход

HJS0810MQL

hanskonner

Параллельная направляющая
Адаптер для пылесоса

1/6 шт.

Максимальная мощность (Вт)	850
Макс. глубина пропила (дерево/металл) (мм)	100/8
Обороты на холостом ходу (об/мин)	800-3000
Вес (кг)	3,46



Подсветка рабочей зоны Кабель питания: 4м = раб. зона 50м²
Металлический редуктор Быстрая регулировка наклона подошвы
Усиленная алюминиевая платформа Пылесовод с линией реза

JS4075QS

•Sturm!

Параллельная направляющая
Ключ шестигранный
Переходник для подключения к пылесосу
Инструкция по эксплуатации

Максимальная мощность (Вт)	750
Макс. глубина пропила (дерево/металл) (мм)	65/3
Обороты на холостом ходу (об/мин)	800-3000
Вес (кг)	2,2



Пылесовод с линией реза
Быстрая замена пилки Литая платформа
Регулировка оборотов Подсветка рабочей зоны

JS4078Q

•Sturm!

1/6 шт. Параллельная направляющая
Ключ шестигранный
Переходник для подключения к пылесосу
Инструкция по эксплуатации

Максимальная мощность (Вт)	780
Макс. глубина пропила (дерево/металл) (мм)	70/8
Обороты на холостом ходу (об/мин)	1500-3000
Вес (кг)	1,96



Быстрая замена пилки Регулировка оборотов
Маятниковый ход

JS4085Q

•Sturm!

1/6 шт. Параллельная направляющая
Ключ шестигранный
Пилка для лобзика
Адаптер для пылесоса

Максимальная мощность (Вт)	850
Макс. глубина пропила (дерево/металл) (мм)	100/10
Обороты на холостом ходу (об/мин)	800-3000
Вес (кг)	2



Пылесовод с линией реза
Быстрая замена полотна Обдув рабочей поверхности
Литая платформа Маятниковый ход

JS4010QL

•Sturm!

1/6 шт. Параллельная направляющая
Ключ шестигранный
Пилка для лобзика
Адаптер для пылесоса

Максимальная мощность (Вт)	1000
Макс. глубина пропила (дерево/металл) (мм)	100/10
Обороты на холостом ходу (об/мин)	800-3000
Вес (кг)	2,5



Два светодиода - качественная подсветка Кабель питания: 4м = раб. зона 50м²
Быстрая замена полотна Литая платформа
Подсветка рабочей области Пылесовод с линией реза



PrecisionRate
Металлический регулятор подачи материала для максимально точной настройки



Удобная кнопка разблокировки рабочего режима

Вместительный бачок для краски 1,2 л



EasyClean
быстрая разборка и очистка инструмента



Сменные сопла:
1,0/2,0/3,0 мм

VELCRO RUBBER 6



Фиксатор-липучка для кабеля



сетевой кабель 6 м

PLATINUM EDITION

800 Вт

2 кг

1200 мл/мин
производительность

120 DIN-сек
максимальная вязкость



CopperNozzles
3 сменных сопла из меди

Потребляемая мощность (Вт)	800
Максимальная вязкость краски (DIN-сек)	120
Технология распыления	HVLP
Двигатель краскораспылителя	Турбинный
Тип краскораспылителя	Компрессорный
Длина кабеля питания (м)	6
Объем бачка (л)	1,2
Производительность (мл/мин)	1 200
Диаметр сопла (мм)	1-3

Комплектация
Краскораспылитель,
Сменное сопло (3 шт, одно установлено)
Измеритель вязкости
Игла для чистки сопла
Щетка
Сопло узкое
Инструкция по эксплуатации

КРАСКОРАСПЫЛИТЕЛИ ЭЛЕКТРИЧЕСКИЕ

HSG9675

hanskonner

Краскораспылитель с бачком, сменные сопла (4 шт. одно установлено), измеритель вязкости, игла для чистки сопла, щетка, инструкция по эксплуатации 1/6 шт.



Потреб. мощность (Вт)	750
Производительность (мл/мин)	1200
Максимальная вязкость краски (DIN-сек)	100
Диаметр сопла (мм)	1,5 / 1,8 / 2,2 / 2,6
Объем бачка (л)	1

- 4 сменных сопла
- Кабель питания: 4м = раб. зона 50м²

HSG9680

hanskonner

Краскораспылитель, сменное сопло (3шт. одно установлено), измеритель вязкости, игла для чистки сопла, щетка, сопло узкое, инструкция по эксплуатации

PLATINUM EDITION



Потреб. мощность (Вт)	800
Производительность (мл/мин)	1200
Максимальная вязкость краски (DIN-сек)	120
Диаметр сопла (мм)	1-3
Объем бачка (л)	1,2

- Быстрая очистка
- Металлический регулятор подачи материала для максимально точной настройки
- 3 сменных сопла
- Кабель питания: 6м

HSG9670B

hanskonner

Насадка 4 шт. (одна в краскопульте), разъем для очистки 1 шт., приспособление для продувки 1 шт., игла для чистки 1 шт., щетка для чистки 1 шт., держатель для хранения шланга 1 шт., вискозиметр 1 шт., сопло узкое 1 шт., ремень для переноски 1 шт. 1/6 шт.



Потребляемая мощность, Вт	780
Макс. вязкость используемой краски, DIN-s (DIN-секунды)	120
Производительность, мл/мин	1200
Объем бачка для краски, л	0,8
Диаметр сопла (мм)	1,5 / 1,8 / 2,2 / 2,6

- Максимальная вязкость: 120 Din/сек
- 4 сменных сопла
- Кабель питания: 4м = раб. зона 50м²

HSG9663B

hanskonner

Безвоздушный распылитель 1 шт., шланг высокого давления 1 шт., удлинитель 1 шт., двойной рожковый ключ 2 шт., крестовая отвертка 1 шт., смазочное масло 1 шт., сливной стакан 1 шт., всасывающий шланг 1 шт., уплотнительное кольцо для всасывающего шланга 2 шт., хомут 2 шт.

PLATINUM EDITION



Потребляемая мощность, Вт	1100
Производительность, мл/мин	2000
Макс., размер сопла, "	0,021
Максимальное давление, бар	210
Длина сетевого кабеля, м	2
Контроль давления	Механический
Макс., длина шланга высокого давления, м	30

- Надёжный поршневой насос (взаимозаменяемый с Graco)
- Шланг 15м
- Дополнительный фильтр
- Защита от перегрузки
- Безвоздушное распыление

HSG9665V

hanskonner

Безвоздушный распылитель 1 шт., шланг высокого давления 1 шт., удлинитель 1 шт., двойной рожковый ключ 2 шт., крестовая отвертка 1 шт., смазочное масло 1 шт., сливной стакан 1 шт., всасывающий шланг 1 шт., уплотнительное кольцо для всасывающего шланга 2 шт., кабельные стяжки 2 шт.

PLATINUM EDITION



Потребляемая мощность, Вт	1100
Производительность, мл/мин	2000
Макс., размер сопла, "	0,021
Максимальное давление, бар	210
Длина сетевого кабеля, м	2
Контроль давления	Автоматический
Макс., длина шланга высокого давления, м	30

- Надёжный поршневой насос (взаимозаменяемый с Graco)
- Шланг 15м
- Дополнительный фильтр
- Безвоздушное распыление
- Защита от перегрузки
- Дисплей



SG9650

•Sturm!

NEW



Потребляемая мощность, Вт	1000
Производительность, мл/мин	1600
Макс., размер сопла, "	0,019
Максимальное давление, бар	200
Длина сетевого кабеля, м	1,5
Контроль давления	Механический
Макс., длина шланга высокого давления, м	7,5

- Шланг 7,5м
- Безвоздушное распыление
- Защита от перегрузки

КРАСКОРАСПЫЛИТЕЛИ ЭЛЕКТРИЧЕСКИЕ

SG9641

•Sturm!

1/4 шт. Краскораспылитель с бачком, измеритель вязкости, игла для прочистки сопла, инструкция по эксплуатации



Потреб. мощность (Вт)	400
Производительность (мл/мин)	700
Максимальная вязкость краски (DIN-сек)	35
Диаметр сопла (мм)	2,8
Объем бачка (л)	0,8

Кабель питания: 4м

SG9660B

•Sturm!

1/2 шт. Краскораспылитель с бачком, шланг с соединительными муфтами, измеритель вязкости, ремень, инструкция по эксплуатации



Потреб. мощность (Вт)	600
Производительность (мл/мин)	1100
Максимальная вязкость краски (DIN-сек)	50
Диаметр сопла (мм)	3
Объем бачка (л)	0,7

Наплечный ремень

Кабель питания: 4м

SG9665PV

•Sturm!

1/6 шт. Краскораспылитель с бачком, сменные сопла (4 шт, одно установлено), измеритель вязкости, игла для чистки сопла, щетка, инструкция по эксплуатации



Потреб. мощность (Вт)	650
Производительность (мл/мин)	1200
Максимальная вязкость краски (DIN-сек)	100
Диаметр сопла (мм)	1,5 / 1,8 / 2,2 / 2,6
Объем бачка (л)	1

4 сменных сопла

Кабель питания: 4м = раб. зона 50м²

КП-451

Энергомаш

Краскораспылитель с бачком, измеритель вязкости, игла для очистки сопла, инструкция по эксплуатации



Потреб. мощность (Вт)	400
Производительность (мл/мин)	600
Максимальная вязкость краски (DIN-сек)	50
Диаметр сопла (мм)	2
Объем бачка (л)	0,8

КПС-96400

СОЮЗ

1/2 шт. Краскораспылитель с бачком, шланг с соединительными муфтами, измеритель вязкости, ремень, инструкция по эксплуатации



Потреб. мощность (Вт)	400
Производительность (мл/мин)	600
Максимальная вязкость краски (DIN-сек)	50
Диаметр сопла (мм)	1,8
Объем бачка (л)	0,8

ФЕНЫ АККУМУЛЯТОРНЫЕ

HNG1850PRO

hanskonner

Фен аккумуляторный Hanskonner



Тип двигателя	Щеточный
Напряжение аккумулятора, В	18
Расход воздуха	200 л/мин
Рабочая температура	30-400 °C/30-550 °C
Регулировка температуры	Плавная (температура регулируется пользователем)
Цифровой LED-дисплей	Да
Количество насадок в наборе	3

1BatterySystem
единая аккумуляторная система



Цифровой дисплей с температурным контролем



Крюк для подвеса

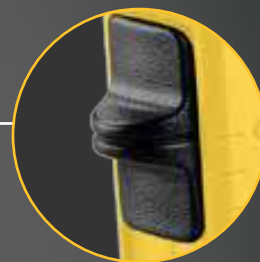

Двухступенчатая регулировка мощности воздушного потока



Яркая LED-подсветка рабочей зоны

18 В

0,7 кг

CeramoHeat
Керамический нагревательный элемент. Быстрый нагрев, равномерное распределение тепла и безопасность использования

1BatterySystem
ЕДИНАЯ АККУМУЛЯТОРНАЯ СИСТЕМА

Аккумуляторная батарея	Li-Ion (литий-ионная)
Напряжение, В	18
Температура нагрева, 2 ступени, °C	30-400 / 30-500
Поток воздуха, 2 ступени, л/мин	I: > 100 / II: > 200
Масса, кг	0,7

Комплектация
Фен аккумуляторный
Сопло (3 шт)
Коробка



VortexNozzle
Вихревое сопло

MemoryInstall
Возможность сохранения
4-х пользовательских
установок температуры
и воздушного потока

ErgoSwitch
Эргономичный
выключатель на задней
стороне рукоятки

VELCRO RUBBER 4

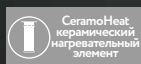

2300 Вт

50-650°C

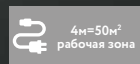
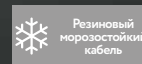
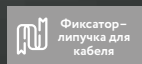

Мощность (Вт)	2300
Количество режимов работы	2
Нагревательный элемент	керамический
Рабочая температура (°C)	50/50-650
Воздушный поток (л/мин)	250-500/250-500
Плавная регулировка температуры	да
Регулирование потока воздуха	плавная
Длина кабеля питания (м)	4
Масса изделия (кг)	0,84

Комплектация
Фен
Сопла (4 шт): стеклозащитное, редукционное, плоское, рефлекторное
Кейс









*при условии использования
в бытовых целях.
Условия предоставления
расширенной гарантии смотрите
на сайте www.hanskonner.ru

ФЕНЫ ТЕХНИЧЕСКИЕ

HNHG2023CD **hanskonner**  Фен, 4 сопла: стеклозащитное, редуцированное, плоское, рефлекторное, инструкция по эксплуатации, кейс

Макс. мощность (Вт)	2 300
Количество режимов работы	2
Нагревательный элемент	Керамический
Рабочая температура (°C)	50/50-650
Воздушный поток (л/мин)	250-500/250-500
Вес	0,84
Рег. потока воздуха	Плавное

PLATINUM EDITION

-  Керамический нагревательный элемент
-  ЖК-дисплей функция памяти настроек
-  Вихревое сопло
-  Кабель питания: 4м = раб. зона 50м²
-  Морозостойкий резиновый кабель
-  Пластиковый кейс

HG2004 **•Sturm!**  Фен, 4 сопла: стеклозащитное, редуцированное, плоское, рефлекторное, скребок для снятия краски, инструкция по эксплуатации, кейс

Макс. мощность (Вт)	2 000
Количество режимов работы	2
Нагревательный элемент	Спиральный
Рабочая температура (°C)	350/550
Воздушный поток (л/мин)	250/550
Вес	0,68
Рег. потока воздуха	Ступенчатое

-  Пластиковый кейс

HG2005 **•Sturm!**  Фен, 4 сопла: стеклозащитное, редуцированное, плоское, рефлекторное, скребок для снятия краски, инструкция по эксплуатации, кейс

Макс. мощность (Вт)	2 000
Количество режимов работы	2
Нагревательный элемент	Спиральный
Рабочая температура (°C)	300/600
Воздушный поток (л/мин)	300/500
Вес	0,87
Рег. потока воздуха	Ступенчатое

-  Пластиковый кейс

HG2003LCD **•Sturm!**  Фен, 4 сопла: стеклозащитное, редуцированное, плоское, рефлекторное, скребок для снятия краски, инструкция по эксплуатации, кейс

Макс. мощность (Вт)	2 000
Количество режимов работы	2
Нагревательный элемент	Керамический
Рабочая температура (°C)	50/50-600
Воздушный поток (л/мин)	300/600
Вес	0,87
Рег. потока воздуха	Плавное

-  Керамический нагревательный элемент
-  ЖК-дисплей
-  Вихревое сопло
-  Пластиковый кейс

HG2020P **•Sturm!**  Фен, 4 сопла: стеклозащитное, редуцированное, плоское, рефлекторное, инструкция по эксплуатации, кейс

Макс. мощность (Вт)	2 000
Количество режимов работы	2
Нагревательный элемент	Спиральный
Рабочая температура (°C)	450/600
Воздушный поток (л/мин)	250/500
Вес	0,68
Рег. потока воздуха	Ступенчатое

-  Морозостойкий резиновый кабель
-  Пластиковый кейс

HG2022P **•Sturm!**  Фен, 4 сопла: стеклозащитное, редуцированное, плоское, рефлекторное, инструкция по эксплуатации, кейс

Макс. мощность (Вт)	2 200
Количество режимов работы	3
Нагревательный элемент	Спиральный
Рабочая температура (°C)	50/50-450/90-600
Воздушный поток (л/мин)	250/250/500
Вес	0,80
Рег. потока воздуха	Ступенчатое

-  Морозостойкий резиновый кабель
-  Пластиковый кейс

ФТ-2000 **Энергомаш**  Фен технический, аксессуары: сопло рефлекторное, сопло редуцированное, инструкция по эксплуатации

Макс. мощность (Вт)	2000
Количество режимов работы	2
Нагревательный элемент	Слюдовой
Рабочая температура (°C)	375/495
Воздушный поток (л/мин)	300/500
Вес	0,57
Рег. потока воздуха	Ступенчатое

ТПС-18002Б **СОЮЗ**  Фен, 3 сопла: рефлекторное, редуцированное, для раздува, инструкция по эксплуатации

Макс. мощность (Вт)	1 800
Количество режимов работы	2
Нагревательный элемент	Спиральный
Рабочая температура (°C)	375/495
Воздушный поток (л/мин)	300/500
Вес	0,67
Рег. потока воздуха	Ступенчатое

НАСАДКА ДЛЯ БАРБЕКЮ
 Модель комплектуется эксклюзивной удлиненной насадкой для раздува углей, поможет разжечь огонь в камине, гриле и барбекю без горючих жидкостей.

ТПС-18002 **СОЮЗ**  Фен, 2 сопла: рефлекторное, редуцированное, инструкция по эксплуатации

Макс. мощность (Вт)	1 800
Количество режимов работы	2
Нагревательный элемент	Спиральный
Рабочая температура (°C)	375/495
Воздушный поток (л/мин)	300/500
Вес	0,67
Рег. потока воздуха	Ступенчатое



Дополнительное сопло **IdealOutput** в комплекте с более удлинённым (4,5 мм vs 3,5 мм) и широким носиком (2,5 мм vs 2,2 мм)

Клеевой пистолет 100 Вт имеет 2 нагревательных элемента **DualPower** для ещё более быстрого нагрева и активной подачи клея

В комплекте 4 клеевых стержня **FullClip** вместо стандартных 2 штук



AntiDrip Valve
Защитный клапан от протекания



UltraStand
Платформа для максимальной устойчивости



AntiDrip Valve

Артикул	HGG1160	HGG1100
Мощность, Вт	60	100
Время нагрева, мин	2-3	1
Ø клеевого стержня, мм	11	11
Производительность, г/мин	16	21

Комплектация
Пистолет клеевой
Сменный удлинённый носик 3,5 см
Клеевые стержни (4 шт.)
Пластиковая подставка
Опорная скоба
Инструкция пользователя

ПИСТОЛЕТЫ ТЕРМОКЛЕЕВЫЕ

HGG1160

hanskonner



Клеевой пистолет, сопло сменное 3,5 см (Ø2,5 мм), скоба опорная, подставка пластиковая, руководство пользователя, сменный удлиненный носик, клапан антикапля. Дополнительная платформа 4 клеевых стержня Ø11 мм

12/36 шт.

Макс.мощность (Вт)	60
Время нагрева стержня (мин)	2
Ø Стержня (мм)	11
Скорость подачи клея (г/мин)	13
Прайс-лист	

Ø стержня 11 мм

HGG11100

hanskonner



Клеевой пистолет, сопло сменное 3,5 см (Ø2,5 мм) Скоба опорная, подставка пластиковая. Руководство пользователя, 2 РТС, 2 нагревательных элемента, сменный удлиненный носик, клапан антикапля, дополнительная платформа, 4 клеевых стержня Ø11 мм

12/36 шт.

Макс.мощность (Вт)	100
Время нагрева стержня (мин)	2
Ø Стержня (мм)	11
Скорость подачи клея (г/мин)	18
Прайс-лист	

Ø стержня 11 мм

GG0715A

•Sturm!



1/10 шт.

Клеевой пистолет, клеевой стержень (4 шт), опорная скоба, USB-C, инструкция по эксплуатации.

Макс.мощность (Вт)	15
Время нагрева стержня (мин)	0,5
Ø Стержня (мм)	7
Скорость подачи клея (г/мин)	3
Время работы (мин)	50
Время зарядки (мин)	60
Емкость аккумулятора (мАч)	2000
Прайс-лист	

Ø стержня 7 мм Работает от аккумулятора

GG2470C1

•Sturm!



1/20 шт.

Клеевой пистолет, дополнительное сопло, подставка, клеевой стержень (6 шт), инструкция по эксплуатации, кейс.

Макс.мощность (Вт)	78
Время нагрева стержня (мин)	5-7
Ø Стержня (мм)	11x100
Скорость подачи клея (г/мин)	8-12
Прайс-лист	

Ø стержня 11 мм

GG2471SB

•Sturm!



1/1 шт.

Клеевой пистолет, клеевой стержень (2 шт), опорная скоба, инструкция по эксплуатации.

Макс.мощность (Вт)	80
Время нагрева стержня (мин)	5-7
Ø Стержня (мм)	11x100
Скорость подачи клея (г/мин)	12
Прайс-лист	

Ø стержня 11 мм

Выключатель

GG24600SP

•Sturm!



24/48 шт.

Клеевой пистолет, клеевой стержень (2 шт), опорная скоба, инструкция по эксплуатации.

Макс.мощность (Вт)	160
Время нагрева стержня (мин)	3-5
Ø Стержня (мм)	7x100
Скорость подачи клея (г/мин)	6-8
Прайс-лист	

Ø стержня 7 мм

ПРОМО

GG2481SSP

•Sturm!



1/24 шт.

Клеевой пистолет, клеевой стержень (2 шт), опорная скоба, инструкция по эксплуатации.

Макс.мощность (Вт)	80
Время нагрева стержня (мин)	3
Ø Стержня (мм)	7x100
Скорость подачи клея (г/мин)	7
Прайс-лист	

Ø стержня 7 мм

ПРОМО

КПС-24800

СОЮЗ



1/24 шт.

Клеевой пистолет, клеевой стержень (2 шт), опорная скоба, инструкция по эксплуатации.

Макс.мощность (Вт)	200
Время нагрева стержня (мин)	5-7
Ø Стержня (мм)	11x100
Скорость подачи клея (г/мин)	16
Прайс-лист	

Ø стержня 11 мм

КПС-2461B

СОЮЗ



24/48 шт.

Клеевой пистолет, клеевой стержень (2 шт), опорная скоба, инструкция по эксплуатации.

Макс.мощность (Вт)	90
Время нагрева стержня (мин)	3
Ø Стержня (мм)	7x100
Скорость подачи клея (г/мин)	7
Прайс-лист	

Ø стержня 7 мм

КПС-2481B

СОЮЗ



1/24 шт.

Клеевой пистолет, клеевой стержень (2 шт), опорная скоба, инструкция по эксплуатации.

Макс.мощность (Вт)	80
Время нагрева стержня (мин)	3
Ø Стержня (мм)	7x100
Скорость подачи клея (г/мин)	7
Прайс-лист	

Ø стержня 7 мм

ПИСТОЛЕТЫ ТЕРМОКЛЕЕВЫЕ

ПК-200

Энергомаш

1/24 шт.



Клеевой пистолет, клеевой стержень 11 мм (2 шт), опорная скоба, инструкция по эксплуатации

Макс. мощность (Вт)	200
Время нагрева стержня (мин)	5-7
Ø Стержня (мм)	11x100
Скорость подачи клея (г/мин)	16
Прайс-лист	

Ø стержня 11 мм

КЛЕЕВЫЕ СТЕРЖНИ

7010-05-06S

7010-05-12S

7010-05-52S

Sturm!



Артикул	Техническое описание	Мин. кол-во/мастер упак.	Прайс-лист
7010-05-06S	7.5x150 мм, (6 шт.)	80/240	
7010-05-12S	11x200 мм, (12 шт.)	12/72	
7010-05-52S	11x200 мм, 1 кг (52 шт.)	1/20	

АППАРАТЫ ДЛЯ СВАРКИ ПЛАСТИКОВЫХ ТРУБ

ACT-2000-3

ACT-2000-6

Энергомаш

Аппарат для сварки пластиковых труб, сварочные насадки (3 комплекта), подставка, отвертка, шестигранный гаечный ключ, инструкция по эксплуатации, кейс.



Модель	ACT-2000-3	ACT-2000-6
Потребляемая мощность (Вт)	2000	2000
Диаметр сварочных насадок (мм)	20/25/32	20/25/32/40/50/63
Температура нагрева (°C)	0-300	0-300
Время нагрева (мин)	3,45	15
Длина кабеля питания (м)	1,35	1,35

TW7218

Sturm!

Аппарат для сварки пластиковых труб, сварочные насадки сборные (4 комплекта), шестигранный ключ (2шт), инструкция по эксплуатации, металлический кейс.



Диаметр сварочных насадок (мм)	16/20/25/32
Потребляемая мощность (Вт)	1 800
Длина кабеля питания (м)	2
Время нагрева (мин)	15
Температура нагрева (°C)	0-50/0-300
Габариты в упаковке (ДхШхВ, см)	46x13,5x7,5

TW7219

Sturm!

Аппарат для сварки пластиковых труб, труборез, сварочные насадки (6 комплектов), перчатки, рулетка, отвертка, шестигранный гаечный ключ, инструкция по эксплуатации, кейс.



Диаметр сварочных насадок (мм)	20/25/32/40/50/63
Потребляемая мощность (Вт)	1 900
Длина кабеля питания (м)	1,8
Время нагрева (мин)	15
Температура нагрева (°C)	0-50/0-300
Габариты в упаковке (ДхШхВ, см)	45,5x28x10

TW7225P

Sturm!

Аппарат для сварки пластиковых труб, труборез, сварочные насадки (6 комплектов), перчатки, рулетка, отвертка, шестигранный гаечный ключ, подставка, кейс, инструкция по эксплуатации.



Диаметр сварочных насадок (мм)	20/25/32/40/50/63
Потребляемая мощность (Вт)	2 500
Длина кабеля питания (м)	1,8
Время нагрева (мин)	15
Температура нагрева (°C)	0-50/0-300

IG1018

Sturm!

Индукционный нагреватель 1 шт. Индуктор-насадка гибкий 1 шт. Индуктор-насадка торцевой 3 шт. Винт крепления насадок 2 шт.



Потребляемая мощность (Вт)	1000
Время нагрева (мин)	3
Входная мощность (Вт)	500-1000
Выходной ток (А)	180
Выходное напряжение (В)	40
Масса (кг)	1,35



Двойное тефлоновое покрытие насадок



Индикатор нагрева



2-х режимный включатель питания 1250Вт/2500Вт



Литая опора со струбиной для крепления к столу



Плавная регулировка температуры нагрева

2500 Вт



нагрев за 2 минуты

надежный механический термостат

Мощность (Вт)	2500
Насадки в комплекте, Ø (мм)	20/25/32/40/50/63
Температура нагрева (плавная регулировка) (°C)	0-50/0-300
Время нагрева до 300°C (мин)	2
Длина сетевого кабеля (м)	1,8
Масса изделия (кг)	1,6
Гарантийный срок (мес)	14

Комплектация
Аппарат для сварки пластиковых труб с опорой
Металлический кейс
Сварочные насадки (6 комплектов)
Ножницы для резки труб ПВХ
Перчатки
Рулетка
Отвертка
Шестигранный гаечный ключ

ПАЯЛЬНИКИ

SIW40

SIW60

SIW100

•Sturm!

ПРОМО 1/1 шт.



Артикул	Потребляемая мощность (Вт)	Диаметр жала(мм)	Форма жала	Время нагрева (мин)	Температура нагрева (°C)	Прайс-лист
SIW40	40	3,6	Конус	3,0	430	
SIW60	60	4,7	Конус	3,0	430	
SIW100	100	7,6	Конус	3,0	430	

ПС2005-40

ПС2005-60

ПС2005-100

СОЮЗ

1/1 шт.



Артикул	Потребляемая мощность (Вт)	Диаметр жала(мм)	Форма жала	Время нагрева (мин)	Температура нагрева (°C)	Прайс-лист
ПС2005-40	40	3,6	Конус	3,0	430	
ПС2005-60	60	4,7	Конус	3,0	430	
ПС2005-100	100	7,6	Конус	2,5	430	

НОЖНИЦЫ ДЛЯ РЕЗКИ ПВХ ТРУБ АККУМУЛЯТОРНЫЕ

СТС1801

•Sturm!

Ножницы, смазка, точильный камень, ключ шестигранный (2шт), торцевой ключ-отвертка.



Максимальный диаметр реза, мм	32
Напряжение аккумулятора (В)	18
Габариты в упаковке (ДхШхВ, см)	37x35x30
Аккумуляторная система	1BatterySystem

1BatterySystem
единая аккумуляторная система

ВИБРОПРИСОСКИ ДЛЯ УКЛАДКИ ПЛИТКИ АККУМУЛЯТОРНЫЕ

TV18120

•Sturm!

Виброприсоска для укладки плитки аккумуляторная (1 шт)



Аккумуляторная батарея	Li-Ion
Напряжение, В	18
Частота вибрации, об/мин	0-10000
Грузоподъемность, кг	120
Диаметр подошвы, мм	160
Масса, кг	1.68

1BatterySystem
единая аккумуляторная система



Диаметр подошвы 160 мм



Грузоподъемность 120 кг

TV1860

•Sturm!

Виброприсоска для укладки плитки аккумуляторная (1 шт)



Аккумуляторная батарея	Li-Ion
Напряжение, В	18
Частота вибрации, об/мин	3000-8000
Грузоподъемность, кг	60
Диаметр подошвы, мм	123
Масса, кг	1.25

1BatterySystem
единая аккумуляторная система



Диаметр подошвы 123 мм



Грузоподъемность 60 кг

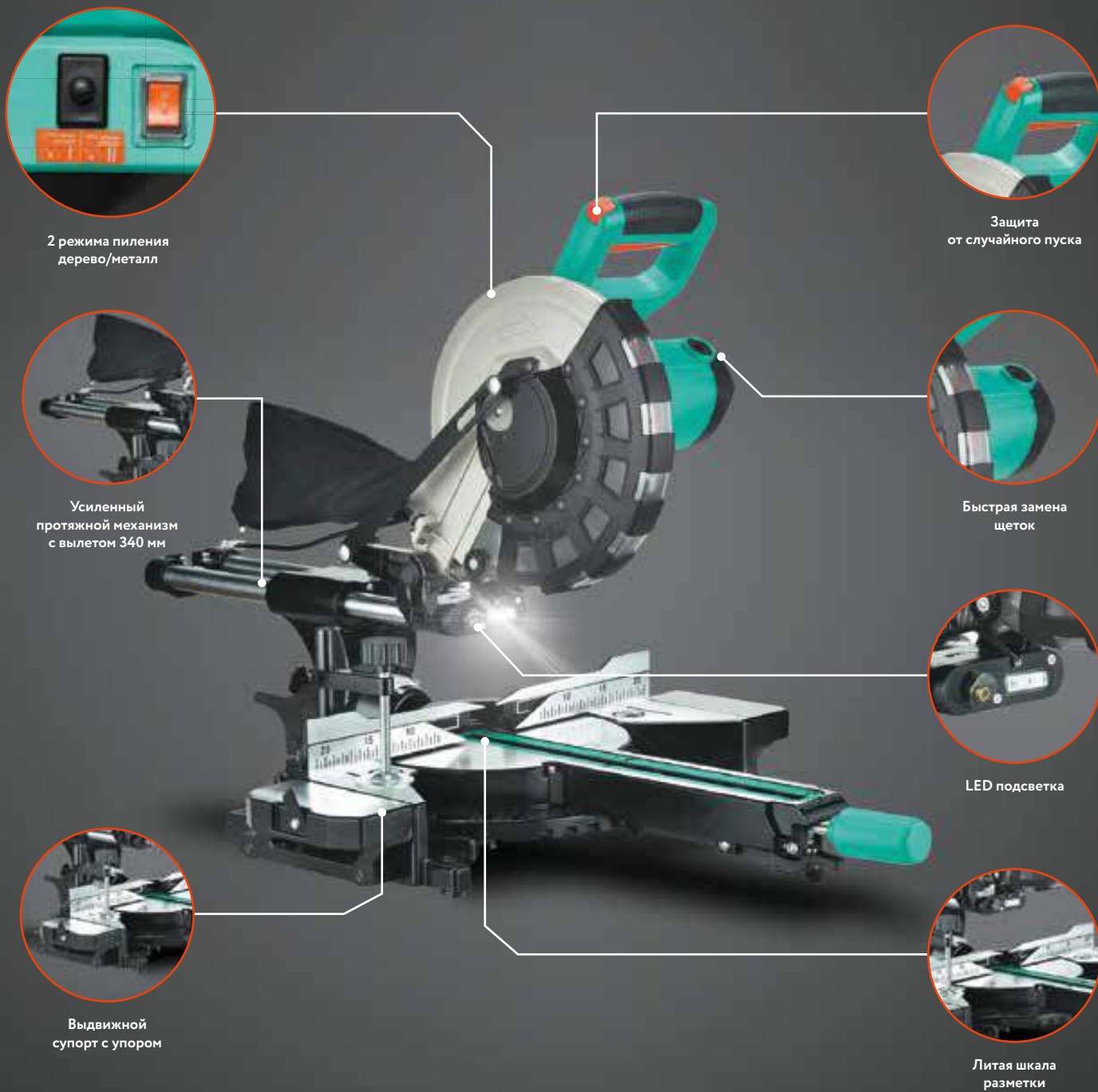

2300 Вт

2 режима
дерево/металл

бесступенчатая
регулировка
глубины
пропила

закаленные
шестерни

Бронированный ротор

Мощность (Вт)	2300
Диаметр диска (мм)	255x30x2,8/48T
Угол наклона стола (град.)	-45%/+60%
Лазер	класс 2
Масса изделия (кг)	14,7
Гарантийный срок (мес)	14

Размер реза под углом	
Размер реза под углом в 90° (мм)	90x340
Размер реза под углом в 45° (мм)	45x340
Размер реза под углом в 45° и наклоном 45° (мм)	45x240
Комплектация	
Пила торцовочная	
Пылесборник	

ТОРЦОВОЧНЫЕ ПИЛЫ ЭЛЕКТРИЧЕСКИЕ

MS55305B

•Sturm!

1/1 шт.

- Ключ гаечный 1 шт.
- Зажим заготовки 1 шт
- Пылесборный мешок 1 шт
- Пильный диск 1 шт.



Макс.мощность (Вт)

2200

Диаметр диска (мм)

305

Глубина пропила 90 град. (мм)

105

- Ременная передача
- Наклон диска влево/вправо
- Лазерный указатель
- Подсветка рабочей зоны
- Расширители стола

MS55255

•Sturm!

- Торцовочная пила, упор 2 шт, мешок-пылесборник, струбцина, шестигранный ключ (2 шт)

NEW



Макс.мощность (Вт)

2300

Диаметр диска (мм)

255

Глубина пропила 90 град. (мм)

85

- Ременная передача
- 2 скорости: дерево/металл
- Плавный пуск
- Теневой указатель реза
- Фронтальное расположение направляющих
- Расширители стола

MS5525WM

•Sturm!

1/1 шт.

- Мешок-пылесборник
- Струбцина
- Шестигранный ключ (2шт)
- Инструкция по эксплуатации
- Пильный диск 1 шт.



Макс.мощность (Вт)

2300

Диаметр диска (мм)

255

Глубина пропила 90 град. (мм)

90

- 2 скорости: дерево/металл
- Подсветка рабочей зоны
- Расширители стола



Пильный диск Hanskonner H9022-255-30-48S

MS55212

•Sturm!

- Зажимное устройство 1 шт
- Стабилизационный стэнд 1 шт
- Мешок для пыли 1шт
- Шестигранный ключ 1шт
- Пильный диск 1 шт.



Макс.мощность (Вт)

1600

Диаметр диска (мм)

210

Глубина пропила 90 град. (мм)

60

- Автоматически закрывающийся кожух
- Прочная литая станина

MS55210S

•Sturm!

1/2 шт.

- Торцовочная пила
- Мешок-пылесборник
- Струбцина
- Шестигранный ключ
- Кронштейн с 2 винтами
- Инструкция по эксплуатации
- Инструкция по безопасности



Макс.мощность (Вт)

2000

Диаметр диска (мм)

210

Глубина пропила 90 град. (мм)

65

- 2 скорости: дерево/металл
- Подсветка рабочей зоны



Пильный диск Hanskonner H9022-210-30-48S

FastClamp –
надежный зажимной
механизм заготовки



Удобная рукоятка
для работы
с инструментом



TransportWheels –
колеса для удобного
перемещения



Подсветка рабочей зоны

VELCRORUBBER 7



Резиновый
морозостойкий
кабель



Фиксатор-
липучка
для кабеля



Сетевой
кабель 7 м

1400 Вт

13,8 кг



Фирменные
подшипники
увеличенного ресурса



CleanCut
Резка без искр
и абразивной пыли



VariableSpeed
Регулировка
оборотов



RobustBase
Прочная литая
платформа с разметкой

Длина полотна (мм)	1140
Расширенная гарантия	Да
Количество скоростей	6
Обороты на холостом ходу (об/мин)	0-150
Глубина пропила 90 град. (мм)	127
Материалы обработки	алюминий/цветные металлы/ сталь/легированная сталь/ дерево/пластик

Комплектация
Пила ленточная
Полотно по металлу (2шт, одно в машине)
Ключ шестигранный (3шт)
Инструкция по эксплуатации

25
месяцев

* при условии использования в бытовых целях. Условия предоставления расширенной гарантии смотрите на сайте www.hanskonner.ru

ЛЕНТОЧНЫЕ ПИЛЫ ЭЛЕКТРИЧЕСКИЕ

HBS14127M **hanskonner**
PLATINUM EDITION



Пила ленточная
Полотно по металлу (2шт, одно в машине)
Ключ шестигранный (3шт)
Инструкция по эксплуатации

- Подсветка рабочей зоны
- Фирменные подшипники увеличенного ресурса
- Регулировка оборотов
- Сетевой кабель длиной 7 м
- Колеса для удобного перемещения
- Резка без искр и абразивной пыли
- Прочная литая платформа с разметкой

Потребл. мощность (Вт)	Размер пильной ленты (мм)	Макс размер прямоугольной заготовки 90°/45°, мм	Вес (кг)	Скорость движения ленты, м/с
1400	1141x0,65x13	127x127 / 25x50	13,8	0,7-2,4

BSM3314P **•Sturm!** 1/1 шт.



- Станина в комплекте
- LED подсветка области реза
- Сетевой кабель длиной 4 м
- Регулировка оборотов

Потребл. мощность (Вт)	Макс. режущая способность 0°(мм)	Макс. режущая способность 45°(мм)	Вес (кг)	Обороты на холостом ходу (об/мин)
1400	127 x 127	127 x 40	13,3	80-290

ОСНАСТКА ДЛЯ ЛЕНТОЧНЫХ ПИЛ

ПОЛОТНА ПИЛЬНЫЕ **hanskonner**

Основа полотна изготовлена из высокопрочной стали X32, зубья из быстрорежущей M42, что позволяет достичь большого ресурса в сочетании с высокими режущими свойствами на протяжении всего срока эксплуатации.

СЕРИЯ SHARK

10/14 TPI
14/18 TPI
M42+X32 сталь

Артикул	Техническое описание	Мин. кол-во/ мастер упак.	Прайс-лист
HBS14127M-M1014	По металлу, 1141x13x0,65 мм, 10/14 TPI	1/50	
HBS14127M-M1418	По металлу, 1141x13x0,65 мм, 14/18 TPI	1/50	

ПОЛОТНА ПИЛЬНЫЕ **•Sturm!**

Артикул	Техническое описание	Мин. кол-во/ мастер упак.	Прайс-лист
BSM3314P-M1014	по металлу, 1141x13x0,65 мм, 10/14 TPI	1/20	
BSM3314P-M14	по металлу, 1141x13x0,65 мм, 14 TPI	1/20	
BSM3314P-M1418	по металлу, 1141x13x0,65 мм, 14/18 TPI	1/20	
BSM3314P-W6	по дереву, 1141x13x0,65 мм, 6 TPI	1/20	

ОТРЕЗНЫЕ ПИЛЫ ЭЛЕКТРИЧЕСКИЕ

CF7325S **•Sturm!** 1/4 шт.

MAX Power - Двигатель с увеличенной мощностью 2600 Вт, высокая производительность и надёжность. Функция Soft Start - снижает нагрузку на двигатель при включении устройства, предотвращает его быстрый износ. Сдерживает инструмент от резкого рывка в момент включения.



- Фирменные подшипники
- Блокировка шпинделя
- Металлический корпус инструмента
- Крепление к столу

Максимальная мощность (Вт)	2600
Длина кабеля питания (м)	2
Диаметр диска (мм)	355
Глубина реза (мм)	110
Диаметр посадочного отверстия (мм)	25,4

ОСНАСТКА ДЛЯ МОНТАЖНОЙ ПИЛЫ SRURM! CF7325S

ОТРЕЗНОЙ ДИСК ПО МЕТАЛЛУ **hanskonner**



- **MonoCorundum** – Абразив на основе монокристаллического корунда обеспечивает стабильность реза благодаря высокой твердости и прочности.
- **HardBond** – Высотехнологичная связка гарантирует эффективную работу даже в условиях перегрева.
- **ReinforcedMesh** – Усиленная армированная сетка из стекловолокна.

Артикул	Внешний x посадочный Ø, мм	Толщина Диска, мм	Прайс-лист
H9020-355-30	355x22,23	3,00	



СТАНКИ ТОЧИЛЬНЫЕ

BG60202U •Sturm! 1/2 шт. Точильный станок, искроуловители с крепежем (2 набора), кронштейны для упора с крепежем (2 набора), втулка-адаптер 32мм (2шт), емкость для воды, инструкция по эксплуатации.

Возможность подключения насадки для заточки сверл BG60-1520U

Потребл. мощность (Вт)	Размер заточного круга (мм)	Тип электродвигателя	Частота вращения круга (об/мин)
400	Ø200x20xØ16	асинхронный	2950

Асинхронный двигатель

BG60152U •Sturm! 1/2 шт. Точильный станок, искроуловители с крепежем (2 набора), кронштейны для упора с крепежем (2 набора), втулка-адаптер 32мм (2шт), емкость для воды, инструкция по эксплуатации.



Возможность подключения насадки для заточки сверл BG60-1520U

Потребл. мощность (Вт)	Размер заточного круга (мм)	Тип электродвигателя	Частота вращения круга (об/мин)
280	150x16x12,7 мм	асинхронный	2950

Асинхронный двигатель

TCC-60200 СОЮЗ 1/1 шт. Точильный станок, искроуловители с крепежем (2 набора), кронштейны для упора с крепежем (2 набора), втулка-адаптер 32мм (2шт), инструкция по эксплуатации.



Асинхронный двигатель

Потребл. мощность (Вт)	Размер заточного круга (мм)	Тип электродвигателя	Частота вращения круга (об/мин)
300	200	асинхронный	2950

АКСЕССУАРЫ ДЛЯ ТОЧИЛЬНЫХ СТАНКОВ

НАСАДКА ДЛЯ ЗАТОЧКИ СВЕРЛ

•Sturm!



Артикул	Техническое описание
BG60-1520U	Для установки на точильный станок BG60152U/BG60202U/BG61150; диаметр затачиваемого сверла: 3-10 мм

СТАНКИ ТОЧИЛЬНО-ШЛИФОВАЛЬНЫЕ КОМБИНИРОВАННЫЕ

BG6055DB •Sturm! 1/1 шт. Станок, упор угловой в сборе, шлифовальный диск, шлифовальная лента (установлена), стол боковой в сборе, защитный кожух диска задний, защитный кожух диска передний с пылепроводом, инструкция по эксплуатации



Асинхронный двигатель

Подключение к пылесосу

Регулируемый угол наклона ленты

Потребл. мощность (Вт)	Размер заточного круга (мм)	Тип электродвигателя	Частота вращения круга (об/мин)	Размер шлифовальной ленты (мм)
550	150	асинхронный	1450	100x914

BG61150 •Sturm! 1/2 шт. Точильный станок, шлифовальная лента (3шт), искроуловитель с крепежем (1 набор), кронштейны для упора с крепежем (2 набора), втулка-адаптер 32мм (1шт), емкость для воды, инструкция по эксплуатации.



Возможность подключения насадки для заточки сверл BG60-1520U

Асинхронный двигатель

Потребл. мощность (Вт)	Размер заточного круга (мм)	Тип электродвигателя	Частота вращения круга (об/мин)	Размер шлифовальной ленты (мм)
350	Ø150x20xØ12,7	асинхронный	2950	50x686

ОСНАСТКА ДЛЯ ТОЧИЛЬНО-ШЛИФОВАЛЬНЫХ КОМБИНИРОВАННЫХ СТАНКОВ

ЛЕНТА ШЛИФОВАЛЬНАЯ

•Sturm!



Артикул	Техническое описание	Прайс-лист
BG6055DB-993	100 x 914, 3 шт.: 80 / 100 / 120, для станка BG6055DB	
BG61150-995	50 x 686, 5 шт.: 60 / 80 x 2 шт / 100 / 120, для станка BG61150	

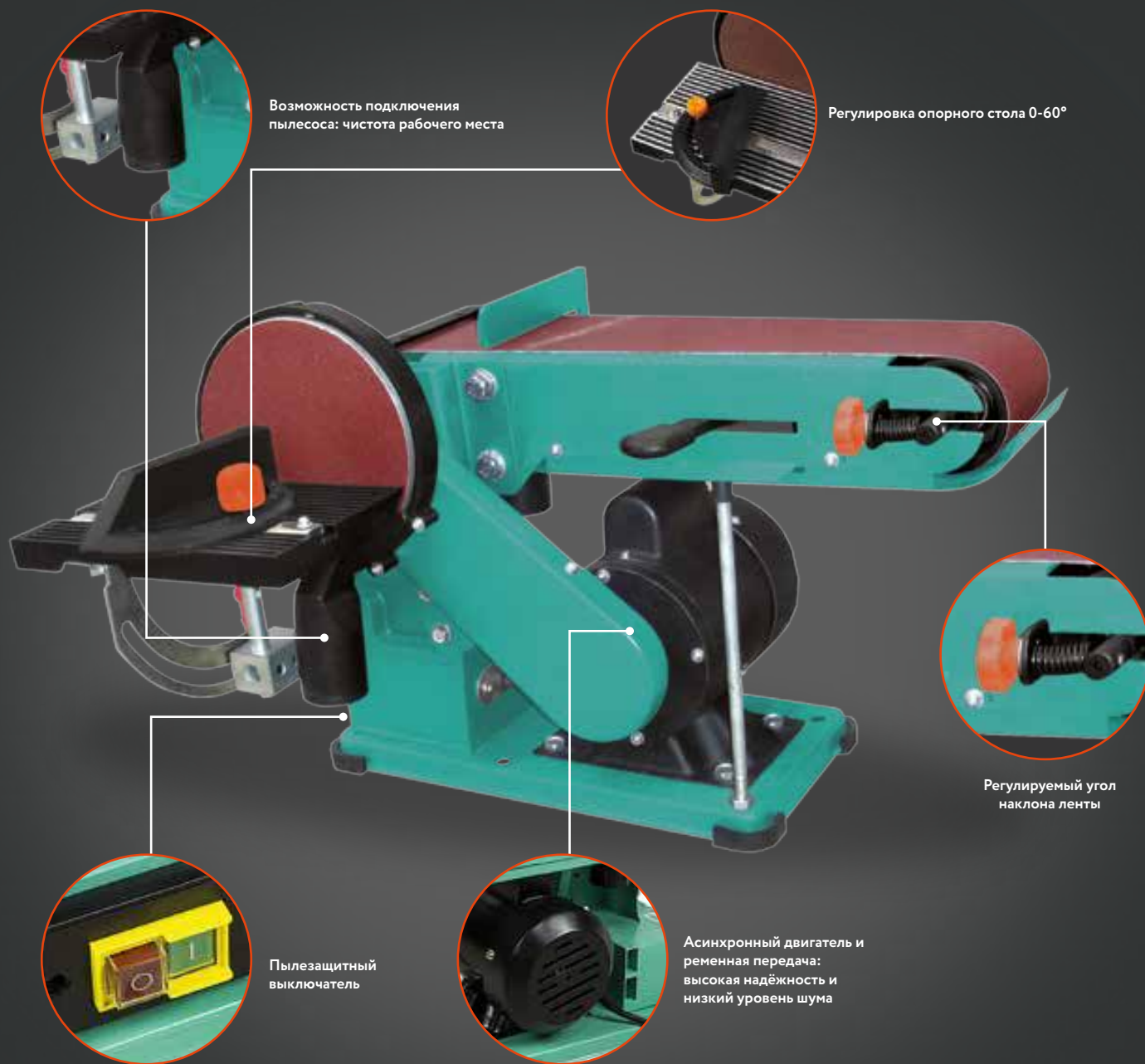

Возможность подключения пылесоса: чистота рабочего места

Регулировка опорного стола 0-60°

Регулируемый угол наклона ленты

Пылезащитный выключатель

Асинхронный двигатель и ременная передача: высокая надёжность и низкий уровень шума

550 Вт

Универсальность работы с деревом: ленточное и дисковое шлифование

Магнитный выключатель: защита станка от самопроизвольного запуска при отключении сети

Мощность (Вт)	550
Размер заточного круга (мм)	150
Тип электродвигателя	асинхронный
Частота вращения круга (об/мин)	1450
Размер шлифовальной ленты, мм	100x914

Комплектация
Станок, упор угловой в сборе
Шлифовальный диск
Шлифовальная лента (установлена)
Стол боковой в сборе
Защитный кожух диска задний
Защитный кожух диска передний с пылеотводом
Инструкция по эксплуатации

СТАНКИ ЗАТОЧНЫЕ СПЕЦИАЛИЗИРОВАННЫЕ

BG6010S

•Sturm!

1/4 шт.

Станок, блок заточки сверл, блок заточки ножей и ножиц, блок заточки стамесок, зубил и лезвий, инструкция по эксплуатации



Compact Компактный размер

Фиксированный угол заточки

Потребл. мощность (Вт)	Размер заточного круга (мм)	Целевое назначение	Частота вращения круга (об/мин)
100	Ø49,5x7,6xØ10,14	многофункциональный	6700

BG6019S

•Sturm!

1/2 шт.

Станок, точильный круг (установлен), инструкция по эксплуатации.



Фиксированный угол заточки

Потребл. мощность (Вт)	Размер заточного круга (мм)	Целевое назначение	Частота вращения круга (об/мин)
190	Ø77.5x15xØ58.5	заточка сверл	1350

BG6060

•Sturm!

Станок, заточный круг (установлен), рукоятка, блок установки цепи, регулировочный винт цепной подачи и регулировочная гайка, крепеж (болт+гайка) (2 комплекта), гайка фиксации блока крепления цепи инструкция по эксплуатации.



Электромагнитный выключатель

Подсветка рабочей зоны

Фиксированный угол заточки

Литое металл. основание

Крепление к столу

Потребл. мощность (Вт)	Размер заточного круга (мм)	Целевое назначение	Частота вращения круга (об/мин)
250	Ø104x3,2xØ22	заточка пильных цепей	5000

BG6030

•Sturm!

1/2 шт.

Мощная модель, отличается легким управлением, подходит для заточки пильных цепей с различным шагом, высотой режущего элемента и углом расположения режущей кромки. Прочное литое металлическое основание оптимальной формы и способа крепления на рабочем столе обеспечивает удобство в работе. Прижимной механизм обеспечивает точность зажима зубьев цепи под требуемым углом к рабочей поверхности абразивного диска.



Литое металл. основание

Крепление к столу

Электромагнитный выключатель

Подсветка рабочей зоны

Фиксированный угол заточки

Потребл. мощность (Вт)	Обороты на холостом ходу (об/мин)	Угол поворота тисков относительно стола (°)	Размер заточного круга (мм)
85	5000	+35	Ø104x3,2xØ22/Ø104x4

BG60016

•Sturm!

1/4 шт.

Станок, дополнительные угловые щетки (комплект, 2шт), гаечный ключ рождовой, гаечный ключ торцевой, ключ шестигранный (2шт), болт с гайкой и шайбой (2шт), инструкция по эксплуатации.



Фиксированный угол заточки

Литое металл. основание

Крепление к столу

Потребл. мощность (Вт)	Размер заточного круга (мм)	Целевое назначение	Частота вращения круга (об/мин)
160	Ø100x3,5xØ10	заточка пильных цепей	3000

TC-160Ц

Энергомаш

Станок для заточки цепей, стопорный штифт, двухсторонний рождовой гаечный ключ, двухсторонний торцевой гаечный ключ, инструкция по эксплуатации.



Обороты на холостом ходу (об/мин) 7 500

Угол поворота тисков относительно стола (°) 35

Размер заточного круга (мм) Ø100x3,2xØ10

Потребляемая мощность (Вт) 220

Вес (кг) 408

АКСЕССУАРЫ ДЛЯ ЗАТОЧНЫХ СТАНКОВ

КРУГИ ШЛИФОВАЛЬНЫЕ

•Sturm!



Артикул	Техническое описание	Прайс-лист
BG60016-999	100x10x3.5, для BG60016	
BG6007S-999	P80, d=58.8 x d=40 x 17 мм, для BG6017S	
BG6010S-999	50x10x7,5 мм для BG6010S	
BG6019S-999	P80, d=72.1 x d=58.5 x 15 мм, для BG6019S	
BG6060-999	104x22x3.2, для BG6060	

ПЛИТКОРЕЗНЫЕ СТАНКИ

TC25102PC

•Sturm!



- Плиткорез
- Пильный диск (установлен)
- Ножки-опоры (4шт)
- Расширительный стол
- Колеса с кронштейнами крепления (2шт)
- Рукоятка каретки
- Рукоятки боковые (2шт)
- Боковой упор
- Заглушка резервуара для воды
- Комплект крепежа
- Гаечный ключ (2шт)
- Инструкция по эксплуатации, инструкция по безопасности

- Водяное охлаждение зоны реза
- Асинхронный двигатель
- Электромагнитный выключатель
- Каретка PunchCut: вертикальное движение каретки для реза на заданную глубину

Максимальная мощность (Вт)	1500
Диаметр диска (мм) *Посадочный диаметр диска (мм)	250 *25.4
Размер рабочего стола (мм)	1060x468
Глубина реза под углом 90 градусов (мм)	55
Глубина реза под углом 45 градусов (мм)	45
Обороты на холостом ходу (об/мин)	2 950
Тип плиткореза	стационарный
Длина реза (мм)	1 020
Водяное охлаждение диска	Да

TC25120PC

•Sturm!



- Плиткорез
- Пильный диск (установлен)
- Расширительный стол
- Колеса (2шт)
- Кронштейны крепления колес (2шт)
- Рукоятка каретки
- Рукоятки боковые (2шт)
- Боковой упор
- Заглушка резервуара для воды
- Винт-барашек (2шт)
- Комплект крепежа
- Гаечный ключ (2шт)
- Инструкция по эксплуатации, инструкция по безопасности

- Водяное охлаждение зоны реза
- Асинхронный двигатель
- Электромагнитный выключатель
- Каретка PunchCut: вертикальное движение каретки для реза на заданную глубину

Максимальная мощность (Вт)	1500
Диаметр диска (мм) *Посадочный диаметр диска (мм)	250 *25.4
Размер рабочего стола (мм)	1260X460
Глубина реза под углом 90 градусов (мм)	60
Глубина реза под углом 45 градусов (мм)	50
Обороты на холостом ходу (об/мин)	2 950
Тип плиткореза	стационарный
Длина реза (мм)	1 200
Водяное охлаждение диска	Да

СТАНКИ СВЕРЛИЛЬНЫЕ

BD7037

•Sturm!



- Сверлильный станок, патрон, ключ для патрона, тиски, защитный щиток, рабочая рукоять (3шт), шестигранный ключ (2шт), крепежные винты и гайки (5 комплектов), инструкция по эксплуатации.

Максимальная мощность (Вт)	370
Патрон	ключевой, 13 мм, B16
Диапазон скорости (об/мин)	580/850/1220/1650/2650
Размер стола (мм)	160x160
Количество скоростей	5
Вертикальный ход шпинделя (мм)	50
Тиски	Да
Угол наклона стола (°)	45
Регулировка высоты стола	ручная
Высота станка (мм)	600
Вес инструмента в сборе без упаковки и аксессуаров (кг)	14,2
Аварийный выключатель	Да
Экран защитный	Да
Размер основания (мм)	295x190
Диаметр стойки (мм)	46
Габариты в упаковке (ДхШхВ, см)	34x44x22
Напряжение питания (В)	220

СТАНКИ ДЕРЕВООБРАБАТЫВАЮЩИЕ УНИВЕРСАЛЬНЫЕ

WM1921

WM1922

WM1924

•Sturm!

Культиватор, рукоятки, колеса, сошник, емкость для приготовления топливной смеси, фиксатор рукоятки (6 шт), держатель тросика (2 шт), стяжка (2 шт), шестигранный ключ (2 шт), гаечный ключ (2 шт), свечной ключ, отвертка, комплект крепеж



Модель	WM1921	WM1922	WM1924
Потребляемая мощность (Вт)	2 100	2 200	2 400
Функции	Строгание, фугование, распиловка, сверление, фрезерование, шпунтование	Строгание, фугование, рейсмусование, распиловка, сверление, фрезерование, шпунтование	Строгание, фугование, рейсмусование, распиловка, сверление, фрезерование, шпунтование
Обороты на холостом ходу (об/мин)	3 500	3 500	3 500
Тип двигателя	асинхронный, однофазный	асинхронный, однофазный	асинхронный, однофазный
Глубина строгания (мм)	70	70	70





СТАНКИ РАСПИЛОВОЧНЫЕ ПОРТАТИВНЫЕ

TS15521

•Sturm!

Станок, пильный диск, защитный кожух диска, раскрывающий нож, стол для распиловки, боковые направляющие стола для распиловки (2шт), хронштейны жесткости стола для распиловки (2шт), параллельный упор, крепления параллельного упора (2шт), шаблон для установки ножей, передвижная каретка для торцевания, толкатель, защитная планка ножей строгального узла, резиновые ножи (4шт), барашковый винт, шланг для пылеотвода, фланцевый ключ, гаечный ключ рожковый, торцевой ключ, шестигранный ключ, инструкция по эксплуатации



-  Комбинированный станок с функциями распиловки и строгания
-  Система пылеотвода для сбора пыли и стружки в пылесборник
-  Высококачественный пильный диск в комплекте с зубьями из карбид-вольфрама
-  Автоматическая защита

Максимальная мощность (Вт)	2 000
Тип двигателя	Щеточный
Обороты диска на холостом ходу (об/мин)	4780
Вращение ножей без нагрузки (об/мин)	15 000
Размер пильного стола (мм)	580x180
Размер фуговального стола (мм)	582x155
Угол наклона вспомогательного стола (°)	90-135
Диаметр диска (мм)	210
Посадочный диаметр диска (мм)	30
Глубина реза под углом 90 градусов (мм)	80
Ширина строгания (мм)	155
Глубина строгания (мм)	3
Регулировка глубины обработки	Да
Габариты (см)	58x38,2x31
Защита от перегрева	Да
Аварийный выключатель	Да

ОСНАСТКА ДЛЯ РАСПИЛОВОЧНОГО СТАНКА STURM! TS15521

НОЖИ СТРОГАЛЬНЫЕ TS15521-992

•Sturm!

- Размер: 155x16x2 мм
- Комплект 2 шт.



РЕЙСМУСЫ ПОРТАТИВНЫЕ

TH20330

•Sturm!

Рейсмус, стержень регулировочного механизма выступа ножей, рукоятка привода режущего блока, резиновые ножи (4шт), шестигранный ключ, гаечный ключ, инструкция по эксплуатации

-  Ножи из быстрорежущей стали HSS



Максимальная мощность (Вт)	2 000
Частота вращения строгального вала (об/мин)	8000
Ширина строгания (мм)	330
Максимальная глубина строгания (мм)	3
Максимальная толщина заготовки (мм)	160
Минимальная толщина заготовки (мм)	6
Скорость автоматической подачи (м/мин)	6
Размер рабочего стола (мм)	330*190
Размеры удлинителя стола (мм)	330*150



Удобные прорезиненные, перфорированные ручки



Две розетки переменного тока



Digital display - цифровой дисплей



Удобное расположение кнопки включения/выключения



3,5 кВт
максимальная мощность

25 литров
топливный бак

**TYPE-C/
TYPE-A**

DUPLEX
в 2 раза больше пусковой ток

Digital Display
цифровой дисплей

14
мес

* при условии использования в бытовых целях. Условия предоставления расширенной гарантии смотрите на сайте www.hanskonner.ru

Мощность номинальный, кВт	3
Мощность максимальный, кВт	3,5
Номинальная мощность двигателя (л.с.)	7
Объем двигателя, (см3)	223
Система сигнализации уровня масла	Индикатор
Система зажигания	ТСИ
Тип стартера	Ручной
Емкость топливного бака (л)	25
Выход USB	Type-C/Type-A
Масса (кг)	45.9

Комплектация
Бензогенератор
Воронка для масла 1шт
Свечной ключ 1шт
Гаечный ключ (5 мм, 8 мм) 1шт
Отвертка двухсторонняя 1шт
Накладки на ручки с болтами 2 комплекта
Ножи генератора 4шт
Сумка для инструментов

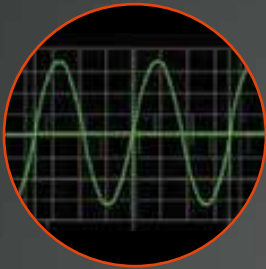

"Чистая" синусоида. Генератор может использоваться с котлами отопления и насосами



Выход постоянного тока



Две розетки переменного тока

15 л



Двигатель	KM170F
Объем двигателя (см³)	212
Стартер	ручной
Емкость топливного бака (л)	15
Максимальная мощность (кВА)	3,5
Номинальная мощность (кВА)	3
Выход постоянного тока (В/А)	12 В/5,0 А
Гарантийный срок (мес)	14

Комплектация
Бензогенератор
Сетевая вилка (2 шт)
Торцевой свечной ключ (1 шт)

ГЕНЕРАТОРЫ БЕНЗОМОТОРНЫЕ 4-ТАКТНЫЕ

HPG-3500

hanskonner

NEW



- Воронка для масла 1 шт.
- Свечной ключ 1 шт.
- Гаечный ключ (5 мм, 8 мм) 1 шт.
- Отвертка двухсторонняя 1 шт.
- Накладки на ручки с болтами 2 комплекта
- Ножи генератора 4 шт.
- Сумка для инструментов

Максимальная мощность (кВт)	3,5
Номинальная мощность (кВт)	3
Стартер	Ручной
Выходное напряжение (В)	220
Объем топливного бака, (л)	25

92 Бензин АИ 92

25 л Бак 25 л

Duplex

PG8735NE

PG8735N

•Sturm!



- 1/1 шт.
- Торцевой свечной ключ - 1 шт.
- сетевая вилка - 2 шт.
- клеммы для зарядки аккумулятора

Модель	PG8735NE	PG8735N
Максимальная мощность (кВА)	3,5	3,5
Номинальная мощность (кВА)	3,0	3,0
Выходное напряжение	220 В	220 В
Объем топливного бака, (л)	15	15
Расход топлива (л/час)	1,2	1,2
Тип стартера	Ручной/электро	Ручной

Защита от низкого уровня масла и защита от перегрузки

AVR Функция AVR автоматически выравнивает и стабилизирует напряжение

92 Бензин АИ 92

PG8765N

PG8765NE

•Sturm!



- 1/1 шт.
- Торцевой свечной ключ - 1 шт.
- сетевая вилка - 2 шт.
- клеммы для зарядки аккумулятора

Модель	PG8765N	PG8765NE
Максимальная мощность (кВА)	6,5	6,5
Номинальная мощность (кВА)	6,0	6,0
Выходное напряжение	220 В	220 В
Объем топливного бака, (л)	25	25
Расход топлива (л/час)	2,3	2,3
Тип стартера	Ручной	Ручной/электро

Защита от низкого уровня масла и защита от перегрузки

AVR Функция AVR автоматически выравнивает и стабилизирует напряжение

92 Бензин АИ 92

ГЕНЕРАТОРЫ БЕНЗОМОТОРНЫЕ 4-ТАКТНЫЕ

PG8780NE

• Sturm!



- 1/1 шт.
- Торцевой свечной ключ - 1 шт.
- сетевая вилка - 2 шт.
- аккумулятор - 1 шт.
- ящик и комплект крепежа для аккумулятора - 1 шт.
- клеммы для зарядки аккумулятора

Максимальная мощность (кВА)	8
Номинальная мощность (кВА)	7,5
Стартер	Ручной/электро
Выходное напряжение	220 В
Объем топливного бака, (л)	25
Расход топлива (г/кВтч)	520

- Функция AVR автоматически выравнивает и стабилизирует напряжение
- Защита от низкого уровня масла и защита от перегрузки
- Бензин АИ 92

PG10500E

• Sturm!



- Генератор, аккумулятор, ящик для аккумулятора, прижимная пластина аккумулятора, сетевая вилка (2 шт.), болт с треугольным зацепом (2 шт.), болт (2 шт.), гайка (4 шт.), торцевой свечной ключ

Максимальная мощность (кВА)	11,5
Номинальная мощность (кВА)	10,5
Стартер	Ручной/электро
Выходное напряжение (В)	220
Объем топливного бака, (л)	25
Расход топлива (г/кВтч)	260

- Защита от низкого уровня масла
- Функция AVR автоматически выравнивает и стабилизирует напряжение
- Бензин АИ 92

БГ-3500

БГ-3500Э

Энергомаш



- БГ-3500**
Торцевой свечной ключ - 1 шт.
VDE-вилка - 2 шт.
Инструкция по эксплуатации
Инструкция по безопасности
- БГ-3500Э**
Торцевой свечной ключ - 1 шт.
VDE-вилка - 2 шт.
Ключ зажигания - 2 шт.
Гайка - 2 шт.
Болт - 2 шт.

Модель	БГ-3500	БГ-3500Э
Максимальная мощность (кВА)	3,5	3,5
Номинальная мощность (кВА)	3,0	3,0
Стартер	Ручной	Ручной/электро
Выходное напряжение	220 В	220 В
Объем топливного бака, (л)	15	15
Расход топлива (л/час)	0,6	0,6

- Защита от низкого уровня масла и защита от перегрузки
- Функция AVR автоматически выравнивает и стабилизирует напряжение
- Бензин АИ 92

БГ-6500

Энергомаш



- Торцевой свечной ключ - 1 шт.
Резиновые ножки - 8 шт.
VDE-вилка - 2 шт.
Кабель зарядный 12В - 1 шт.
Инструкция по эксплуатации
Инструкция по безопасности

Максимальная мощность (кВА)	6,5
Номинальная мощность (кВА)	6,0
Стартер	Ручной
Выходное напряжение	220 В
Объем топливного бака, (л)	25
Расход топлива (л/кВтч)	0,6

- Функция AVR автоматически выравнивает и стабилизирует напряжение
- Защита от низкого уровня масла и защита от перегрузки
- Бензин АИ 92

ГЕНЕРАТОРЫ ИНВЕРТОРНЫЕ

HPG-3500i **hanskonner**

NEW



V 20 л Бак 20 л

- Воронка для масла 1 шт.
- Свечной ключ 1 шт.
- Отвертка двухсторонняя 1 шт.
- Накладки на ручки с болтами 2 комплекта
- Сумка для инструментов

Максимальная мощность (кВт)	3,5
Номинальная мощность (кВт)	3,0
Стартер	Ручной
Выходное напряжение	220 В
Объем топливного бака, (л)	20

HPG-6500i **hanskonner**

NEW

PLATINUM EDITION



V 40 л Бак 40 л

- Пульт дистанционного управления электрическим пуском 2 шт.
- Воронка для масла 1 шт.
- Свечной ключ 1 шт.
- Отвертка двухсторонняя 1 шт.
- Вилка силовая 1 шт.
- Колесо с осью 2 шт.
- Ножка с болтами крепления 2 комплекта
- Накладка на ручку с болтами 2 комплекта
- Сумка для инструментов

Максимальная мощность (кВт)	6,5
Номинальная мощность (кВт)	6,0
Стартер	Ручной/электро/ATS
Выходное напряжение	220 В
Объем топливного бака, (л)	40

PG4800i **Sturm!**

NEW



- Свечной ключ 1 шт.
- Выходной провод постоянного тока 1 шт.
- Воронка 1 шт.
- Инструкция по безопасности
- Инструкция по эксплуатации

Максимальная мощность (кВт)	3,8
Номинальная мощность (кВт)	3,5
Стартер	Ручной
Выходное напряжение	220 В
Объем топливного бака, (л)	12

PG7000i **Sturm!**

NEW



- Свечной ключ 1 шт.
- Выходной провод постоянного тока 1 шт.
- Воронка 1 шт.
- Инструкция по безопасности
- Инструкция по эксплуатации

Максимальная мощность (кВт)	5,5
Номинальная мощность (кВт)	5,0
Стартер	Ручной
Выходное напряжение	220 В
Объем топливного бака, (л)	18

СИСТЕМЫ АВТОЗАПУСКА ДЛЯ ГЕНЕРАТОРОВ

HGB11-220P **hanskonner**

NEW



Количество фаз	Однофазный
Максимальная мощность, кВт	11
Номинальное напряжение центральной сети, В	220
Номинальное напряжение электростанции, В	220
Номинальное напряжение аккумулятора электростанции, В	12
Номинальное напряжение зарядки аккумулятора, В	13,2
Номинальный ток нагрузки, А	50
Номинальный ток зарядки аккумулятора, А	1,5
Частота, Гц	50
Разъем, пин	8
Длина кабеля управления, м	8
Класс защиты, IP	IPX4
Габариты блока, мм	320x250x140
Масса, кг	6,15

КОМПРЕССОРЫ АККУМУЛЯТОРНЫЕ

CAC1801 **Sturm!**



- Шланг низкого давления с адаптером - 1 шт.
- Игла для накачивания для спортивного мяча - 1 шт.
- Адаптер автомобильный - 1 шт.
- Конический адаптер - 1 шт.

Максимальное давление (бар)	10
Напряжение аккумулятора (В)	18
Производительность (л/мин)	20

Давление 10 Бар

КОМПРЕССОРЫ ВОЗДУШНЫЕ БЕЗМАСЛЯНЫЕ

НАС1002	НАС241	НАС501	НАС502	hanskonner
				
Модель	НАС241	НАС501	НАС502	НАС1002
Максимальная мощность (Вт)	1450	1450	2900	2900
Производительность (л/мин)	240	240	500	500
Объем ресивера (л)	24	50	50	100
Давление (бар)	8	8	8	8
Тип компрессора	Поршневой, коаксиальный, безмасляный, бесшумный	Поршневой, коаксиальный, безмасляный, бесшумный	Поршневой, коаксиальный, безмасляный, бесшумный	Поршневой, коаксиальный, безмасляный, бесшумный
Число оборотов (об/мин)	2800	2800	2800	2800
Количество цилиндров/ступеней	2/1	2/1	4/1	4/1
Тип соединения	рапид (2)	рапид (2)	рапид (1)/Разъем 8 мм «елочка» с вентилем (1)	рапид (1)/Разъем 8 мм «елочка» с вентилем (1)
Манометры давления	давление в ресивере/ давление на выходе (2)	давление в ресивере/ давление на выходе (2)	давление в ресивере/ давление на выходе (2)	давление в ресивере/ давление на выходе (2)
Защита от перегрева	да	да	да	да
Защита от перегрузки	да	да	да	да

Компрессор, ножки с крепежом (4 шт.), воздушный фильтр, инструкция по эксплуатации

AC932100L	AC932240L	AC932500L	AC934500L	AC9361000LE	Sturm!
					
Модель	AC932100L	AC932240L	AC932500L	AC934500L	AC9361000LE
Максимальная мощность (Вт)	900	1500	1500	3000	4500
Производительность (л/мин)	180	240	240	480	720
Объем ресивера (л)	10	24	50	50	100
Давление (бар)	8	8	8	8	8
Тип компрессора	Поршневой, коаксиальный, безмасляный, бесшумный	Поршневой, коаксиальный, безмасляный, бесшумный	Поршневой, коаксиальный, безмасляный, бесшумный	Поршневой, коаксиальный, безмасляный, бесшумный	Поршневой, коаксиальный, безмасляный, бесшумный
Число оборотов (об/мин)	2 750	2 600	2 600	2 650	2 650
Количество цилиндров/ступеней	2/1	2/1	2/1	4/1	6/1
Тип соединения	рапид (1)	рапид (1)	рапид (1)	рапид (2)	рапид (2)
Манометры давления	давление в ресивере/ давление на выходе (2)	давление в ресивере/ давление на выходе (2)	давление в ресивере/ давление на выходе (2)	давление в ресивере/ давление на выходе (2)	давление в ресивере/ давление на выходе (2)
Защита от перегрева	Да	Да	Да	Да	Да

Компрессор, ножки с крепежом (4 шт.), воздушный фильтр, инструкция по эксплуатации

 Давление 8 Бар

КОМПРЕССОРЫ ВОЗДУШНЫЕ МАСЛЯНЫЕ

AC93150P	AC932100B	Sturm!
		
Модель	AC93150P	AC932100B
Максимальная мощность (Вт)	2000	2400
Производительность (л/мин)	340	410
Объем ресивера (л)	50	100
Давление (бар)	8	8
Число оборотов (об/мин)	2 850	1100
Количество цилиндров/ ступеней	1/1	2/1
Тип соединения	рапид / «елочка»	Рапид (штуцер) 1 шт., «елочка» (штуцер) 1 шт.
Манометры давления	давление в ресивере/ давление на выходе (2)	Давление в ресивере/давление на выходе (2)
Защита от перегрева	Да	Да

Компрессор, колеса (2 шт.) с комплектом крепежа, опорная ножка с болтом, воздушный фильтр, пробка с сапуном, инструкция по эксплуатации.

 Давление 8 Бар

AC93250	Sturm!
	
Модель	AC93250
Максимальная мощность (Вт)	2 400
Производительность (л/мин)	410
Объем ресивера (л)	50
Давление (бар)	8
Число оборотов (об/мин)	2 850
Количество цилиндров/ступеней	2/1
Тип соединения	Рапид (штуцер) 1 шт., «елочка» (штуцер) 1 шт.
Манометры давления	Давление в ресивере/давление на выходе (2)
Защита от перегрева	Да

Компрессор, колеса (2 шт.) с комплектом крепежа, опорная ножка с болтом (2 шт.), воздушный фильтр (2 шт.), пробка с сапуном, инструкция по эксплуатации.

 Давление 8 Бар

КОМПРЕССОРЫ АВТОМОБИЛЬНЫЕ

MC8830	Sturm!	MC8850	Sturm!
			
Модель	MC8830	Модель	MC8850
Максимальная мощность (Вт)	100	Максимальная мощность (Вт)	23
Производительность (л/мин)	30	Производительность (л/мин)	50
Объем ресивера (л)	10	Объем ресивера (л)	5
Давление (бар)	9,5	Давление (бар)	10
Число оборотов (об/мин)	3000	Число оборотов (об/мин)	3000
Количество цилиндров/ступеней	1/1	Количество цилиндров/ступеней	1/1
Тип соединения	рапид	Тип соединения	рапид
Манометры давления	давление в ресивере/ давление на выходе (2)	Манометры давления	давление в ресивере/давление на выходе (2)
Защита от перегрева	Да	Защита от перегрева	Да

Компрессор, шланг (1 м), переходные штуцеры (3 шт.), сумка, инструкция по эксплуатации

Компрессор, шланг спиральный (5 м), переходные штуцеры (3 шт.), сумка, инструкция по эксплуатации.

 Полностью металлический корпус цилиндра

 Полностью металлический корпус цилиндра

**ШЛАНГ
ВЫСОКОГО
ДАВЛЕНИЯ
В КОМПЛЕКТЕ!** **5М**

ПНЕВМАТИЧЕСКОЕ ОБОРУДОВАНИЕ

AU-1730-04

•Sturm!

СТЕПЛЕР ПНЕВМАТИЧЕСКИЙ



1/1 шт. Пневматический степлер для скоб и гвоздей подходит для работы с мебелью, установке панелей, изготовлении шкафов и отделочных работах, установке тонких панелей. Рукоятка удобной формы снабжена нескользящим покрытием для надежного хвата, благодаря чему инструмент не выскальзывает.

Рабочее давление (бар)	4-7
Макс. давление (бар)	8,3
Вместимость магазина (шт.)	100
Вес (кг)	1,48
Прайс-лист	

Скоба+гвоздь

AU-1730-05

•Sturm!

МОЛОТОК-ДОЛОТО ПНЕВМАТИЧЕСКИЙ



1/1 шт. Пневмомолоток набором зубил используется для демонтажа различных конструкций, а благодаря входящим в комплект зубилам, инструмент позволит выполнять работы по выдалбливанию отверстий, гнезд и пазов различного размера.

Разъем	3/8
Рабочее давление (бар)	6,3
Число оборотов (об/мин)	4500
Прайс-лист	

AU-1730-08-12

•Sturm!

ГАЙКОВЕРТ УДАРНЫЙ ПНЕВМАТИЧЕСКИЙ



1/1 шт. Ударный пневмогайковёрт применяется для закручивания болтов и гаек. Корпус инструмента отличается повышенной прочностью и устойчивостью к механическим повреждениям. Прорезиненная рукоятка не скользит в руке, обеспечивая надежный хват.

Расход воздуха при рабочем давлении (л/мин)	204
Макс. крутящий момент (Нм)	1200
Патрон (дюйм)	1/2
Скорость вращения без нагрузки (об/мин)	0-8000
Прайс-лист	

Давление 6,3 Бар

РАСХОДНЫЕ МАТЕРИАЛЫ ДЛЯ СТЕПЛЕРА

СМЕННЫЙ БОЕК

•Sturm!

ДЛЯ ПНЕМОСТЕПЛЕРА 2 В 1



Артикул	Мин. кол-во/мастер упак.	Прайс-лист (руб.)	Прайс-лист (\$)
AU-1730-04-1	1/1		

СМЕННЫЙ АМОРТИЗАТОР

•Sturm!

ДЛЯ ПНЕМОСТЕПЛЕРА 2 В 1



Артикул	Мин. кол-во/мастер упак.	Прайс-лист (руб.)	Прайс-лист (\$)
AU-1730-04-2	20/200		

АКСЕССУАРЫ ДЛЯ КОМПРЕССОРОВ

AU-1720-01

•Sturm!

ПИСТОЛЕТ ПРОДУВОЧНЫЙ



Давление (бар)	6
Длина сопла (мм)	26,4
Диаметр сопла (мм)	2
Вес (кг)	0,18
Прайс-лист	

AU-1720-02

•Sturm!

ПИСТОЛЕТ ПРОДУВОЧНЫЙ

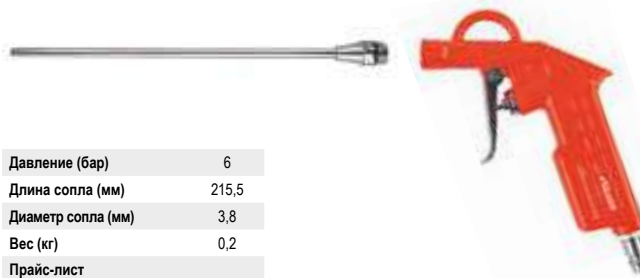

Давление (бар)	6
Длина сопла (мм)	215,5
Диаметр сопла (мм)	3,8
Вес (кг)	0,2
Прайс-лист	

AU-1720-05

•Sturm!

ПИСТОЛЕТ ПРОДУВОЧНЫЙ



Давление (бар)	6
Длина сопла (мм)	108
Диаметр сопла (мм)	3,8
Вес (кг)	
Прайс-лист	

AU-1720-07

•Sturm!

ПИСТОЛЕТ ПРОДУВОЧНЫЙ



Давление (бар)	
Длина сопла (мм)	100
Диаметр сопла (мм)	3,8
Вес (кг)	
Прайс-лист	

АКСЕССУАРЫ ДЛЯ КОМПРЕССОРОВ

AU-1720-08 •Sturm! ПИСТОЛЕТ ПРОДУВОЧНЫЙ



Давление (бар)	6
Длина сопла (мм)	200
Диаметр сопла (мм)	3.8
Вес (кг)	
Прайс-лист	

AU-1720-03 •Sturm! ПИСТОЛЕТ ПЕСКОСТРУЙНЫЙ



Давление (бар)	4
Диаметр сопла (мм)	2,5
Вес (кг)	0,5
Прайс-лист	

AU-1720-04 •Sturm! ПИСТОЛЕТ МОЕЧНЫЙ



Давление (бар)	4
Диаметр сопла (мм)	3,5
Вес (кг)	0,5
Прайс-лист	

AU-1720-06 •Sturm! ПИСТОЛЕТ ДЛЯ ПОДКАЧКИ ШИН



Давление (бар)	8
Диаметр сопла (мм)	2,5
Вес (кг)	0,25
Прайс-лист	

VKSP-9316-99 •Sturm! НАБОР ПНЕВМОИНСТРУМЕНТА

Прайс-лист

Краскопульт с верхним бачком, моечный пистолет, продувочный пистолет, пистолет для накачивания шин с манометром, шланг 5 м / 5 предметов

ПРОМО

ВКС-9316-98 СОЮЗ НАБОР ПНЕВМОИНСТРУМЕНТА

Прайс-лист

Краскопульт с верхним бачком, моечный пистолет, продувочный пистолет, пистолет для накачивания шин с манометром, шланг 5 м / 5 предметов



ШЛАНГ УДЛИНИТЕЛЬ ДЛЯ КОМПРЕССОРА •Sturm!

Спиральный, для воздушных компрессоров и пневмоинструмента



Артикул	Длина шланга (м)	Максимальное давление (бар)	Материал	Тип соединения	Масса (г)	Прайс-лист
1700-01-05	5	13	PE	рапид EURO	0.100	
1700-01-10	10	13	PE	рапид EURO	0.200	
1700-01-15	15	13	PE	рапид EURO	0.300	
1700-01-20	20	13	PE	рапид EURO	0.400	

ШЛАНГ УДЛИНИТЕЛЬ ДЛЯ КОМПРЕССОРА •Sturm!

Шланг удлинитель для компрессора изготовлен из полиуретана, обладает высокой прочностью, стойкостью к перегибам и заламыванию. С быстрозъемными фитингами.



Давление
13 Бар

Полиуретан

Артикул	Описание товара	Мин. кол-во/мастер упак.	Тип соединения	Прайс-лист
1700-02-10	d 5x8 мм, 10 м	1/30	рапид EURO	
1700-02-15	d 5x8 мм, 15 м	1/25	рапид EURO	
1700-02-20	d 5x8 мм, 20 м	1/25	рапид EURO	

АКСЕССУАРЫ ДЛЯ КОМПРЕССОРОВ

ШЛАНГ УДЛИНИТЕЛЬ ДЛЯ КОМПРЕССОРА •Sturm!

Шланг изготовлен из комбинированных материалов: резины + ПВХ. Морозостойкий, масло-бензоустойчивый



Давление
26 Бар

Армированный

Артикул	Длина шланга (м)	Максимальное давление (бар)	Масса (г)	Материал	Тип соединения	Прайс-лист
1700-03-10	10	26	d 10x16 мм	Резина + ПВХ	рапид	
1700-03-15	15	26	d 10x16 мм	Резина + ПВХ	рапид	
1700-03-20	20	26	d 10x16 мм	Резина + ПВХ	рапид	

ПНЕВМОФИТИНГ •Sturm!

Фитинги пневматические используются при подключении пневматических инструментов, при соединении шлангов между собой, при подключении воздухопроводов к соответствующим агрегатам и аксессуарам.



Me Металл

Артикул	Описание товара	Мин. кол-во/мастер упак.	Прайс-лист
AF1731-10-14F	металл	50/100	
AF1731-10-14M	металл	50/250	
AF1731-14M-18F	металл	50/250	
AF1731-8-14F	металл	50/250	
AF1731-8-14M	металл	50/250	
AF1731-M-8	металл	50/250	
AF1731-RF-10	металл	20/120	
AF1731-RF-14F	металл	20/120	
AF1731-RF-14M	металл	20/120	
AF1731-RF-8	металл	20/120	
AF1731-RM-14M	металл	50/250	

ФИЛЬТР •Sturm!



Фильтр влагоотделитель с лубрикатром для пневмоинструмента

размер воздушного штуцера: 1/4"

Давление
8 Бар

Артикул	Описание товара	Мин. кол-во/мастер упак.	Прайс-лист
1710-02-02	1/4"	1/50	

МИНИ-МАСЛЕНКА •Sturm!

Лубрикатор-мини (масленка)



размер воздушного штуцера: 1/4"

Давление
8 Бар

Артикул	Описание товара	Мин. кол-во/мастер упак.	Прайс-лист
1710-02-01	1/4"	20/60	

ФИЛЬТР •Sturm!



Фильтр влагомаслоотделитель

размер воздушного штуцера: 1/4"

Давление
8 Бар

Артикул	Описание товара	Мин. кол-во/мастер упак.	Прайс-лист
1710-02-03	1/4"	1/100	

КРАСКОПУЛЬТ ДЛЯ КОМПРЕССОРА

1710-01-02

•Sturm!



Тип краскораспылителя	пневматический
Диаметр сопла (мм)	0,5
Объем бачка (мл)	100
Прайс-лист	

1710-01-10

•Sturm!



Тип краскораспылителя	пневматический
Диаметр сопла (мм)	1,5
Объем бачка (мл)	1000
Прайс-лист	

1710-01-06

•Sturm!



Тип краскораспылителя	пневматический
Диаметр сопла (мм)	1,5
Объем бачка (мл)	600
Прайс-лист	

КРАСКОПУЛЬТ

•Sturm!



Предназначен для быстрой обработки больших поверхностей. Покрытие с его помощью получается плотным, без пор и полостей, смесь наносится под давлением. Установка сопел разного диаметра позволяет получать различные текстуры.



3 сопла



Объем бачка 5л

Артикул	Описание товара	Мин. кол-во/мастер упак.	Прайс-лист
1710-01-01	5л, d сопла 4, 6, 8 мм	☼ 1/1	

КРАСКОПУЛЬТ HVLP

•Sturm!



HVLP-Technology

Артикул	Описание товара	Мин. кол-во/мастер упак.	Прайс-лист
1710-01-06Т	600г HVLP верхний бачок, d сопла 1,4 мм	☼ 1/1	

СМЕННЫЙ БАЧОК ДЛЯ КРАСКОПУЛЬТА 600 Г

•Sturm!



Артикул	Описание товара	Мин. кол-во/мастер упак.	Прайс-лист
1710-01-06Т-600	пластик, 600 гр	☼ 20/60	

СВАРОЧНЫЕ ПОЛУАВТОМАТЫ

HWM2200MF

hanskonner

NEW



- Молоток/щетка 1 шт., насадка 0,8 - 2 шт. и 1,0 мм - 1шт., насадки 0,8 и 1,0 мм типа К и V - 2 шт.
- Держатель свинцового электрода длиной 3 м, зажим заземления длиной 1,8 м,
- Горелка MIG 15AK длиной 3 м, газовый шланг длиной 3 м



Виды сварки	SYNERGY MIG / MIG/FLUX MIG / SPOOL GUN / MMA / LIFT TIG
Диапазон регулирования сварочного тока, А	10-200
Потребляемая мощность, кВт	5,9
Диапазон рабочего напряжения, В	160-250
Напряжение холостого хода, В	58,3
Диаметр сварочной проволоки, мм	0,6/0,8/0,9/1
Диаметр электрода, мм	1,6-5,0
Максимальная масса катушки сварочной проволоки, кг	5

СВАРОЧНЫЕ ИНВЕРТОРЫ MMA

CAC-97И200

CAC-97И201

CAC-97И230

CAC-97И231

CAC-97И250

СОЮЗ

- Сварочный аппарат
- Сварочный кабель с держателем электрода
- Сварочный кабель с зажимом заземления
- Щетка-молоток
- Плечевой ремень



Модель	CAC-97И200	CAC-97И201	CAC-97И230	CAC-97И231	CAC-97И250
Диапазон сварочного тока (А)	20-200	20-200	20-230	20-230	20-250
Диаметр электрода (мм)	1,6-4,0	1,6-3,2	1,6-4,0	2-4,0	1,6-5,0
Длина сварочных проводов (держатель/масса) (м)	2+1	1,5/1	2+1	1,5/1	2+1
Длина кабеля питания (м)	1,5	0,8	1,5	0,8	1,5
Напряжение питания (В)	220	220	220	220	220
Защита от перегрева	Да	Да	Да	Да	Да
Степень защиты	Н	IP21S	Н	IP21S	Н
Габариты в упаковке (ДхШхВ, см)	27x21x19	25x18x19,5	27x21x19,5	25x18x19,5	27x21x19
Сетевая вилка	Да	Да	Да	Да	Да
Продолжительность включения на максимальном токе (ПВ), (%)	60	60	60	60	60

CA-200И

CA-201И

CA-230И

CA-250И

Энергомаш

- Сварочный аппарат
- Сварочный кабель с держателем электрода
- Сварочный кабель с зажимом заземления
- Щетка-молоток
- Плечевой ремень



Модель	CA-200И	CA-201И	CA-230И	CA-250И
Диапазон сварочного тока (А)	20-200	20-200	20-230	20-250
Диаметр электрода (мм)	1,6-4,0	1,6-3,2	1,6-4,0	1,6-5,0
Длина сварочных проводов (держатель/масса) (м)	2+1	1,5/1	2+1	2+1
Длина кабеля питания (м)	1,5	0,8	1,5	1,5
Защита от перегрева	Да	Да	Да	Да
Степень защиты	Н	IP21S	Н	Н
Габариты в упаковке (ДхШхВ, см)	27x21,5x19	27x21x19	27x21x19	27x21x19
Сетевая вилка	Да	Да	Да	Да
Продолжительность включения на максимальном токе (ПВ), (%)	60	60	60	60

СВАРОЧНЫЙ АППАРАТ TIG

HWM3040P

hanskonner

NEW



- Горелка TIG WP-26 длиной 4 м, держатель свинцового электрода длиной 1,8 м, зажим заземления длиной 1,2 м
- Газовый шланг длиной 2 м, герметичный колпачок длиной 2 шт., короткий (устанавливается в горелку)
- Керамическая чаша из глинозема 3 шт. 4/5/6 (5 шт., закрепленных в горелке), вольфрамовая игла 2 шт. 2,0 мм
- Игольчатый клапан 2 шт. 1,6 мм, 2,0 мм, молоток/щетка 1 шт.

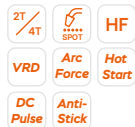

Виды сварки	HF TIG/HF TIG DC Pulse/LIFT TIG/MMA
Диапазон регулирования сварочного тока TIG/MMA, А	10-200/20-160
Потребляемая мощность, кВт	8,15
Диапазон рабочего напряжения, В	160-250
Напряжение холостого хода, В	66,3
Диаметр электрода MMA, мм	1,6-5,0
Диаметр электрода TIG, мм	1-3

HWM4018

HWM4023

hanskonner

- Электрододержатель с кабелем, Клема «масса» с кабелем TIG горелка, Воздушный шланг, Зажим шланга (2 шт.), Короткий и длинный колпачки, Цанги для электродов (3 шт.: 1,6 мм, 2,0 мм 3,0 мм), Сопло керамическое (3 шт.: №7, 8, 9), Вольфрамовые электроды (1 уп-10 шт.), Молоток, Ремень, Твердосплавный карандаш







Модель	HWM4018	HWM4023
Диапазон сварочного тока (А)	TIG DC: 5-200, MMA: 20-160	TIG: 15-200, MMA: 20-160
Диаметр электрода (мм)	MMA 2,0-5,0, TIG 2,0 - 4,0	MMA 1,6-5,0, TIG 1,6 - 3,2
Длина сварочных проводов (TIG/MMA «масса») (м)	4/3/2	4/3
Длина кабеля питания (м)	2,0	2,0
Напряжение питания (В)	220	220
Защита от перегрева	Да	Да
Степень защиты	IP21S	IP21S
Габариты в упаковке (ДхШхВ, см)	45x34x29	58x26x35
Сетевая вилка	Да	Да
Продолжительность включения на максимальном токе (ПВ), (%)	60	80

МАСКИ СВАРЩИКА

HAW91A6WH

hanskonner



-  Хамелеон, автоматическое включение-выключение
-  Нейтральный цвет светофильтра
-  Дополнительный режим регулировки 5-9 DIN
-  Индикатор низкого заряда батареи и тестовая кнопка

 Маска, оголовье, внешнее защитное стекло запасное, инструкция

Размер смотрового окна (мм)	100x50
Время переключения в темное состояние (сек)	1/30000 (0,00003)
Диапазон светопропускания (DIN)	5-9/9-13

HWH701R

hanskonner

NEW





Оптический класс	1/1/1/2
Размер смотрового окна, мм	100x80
Защита от УФ/ИК излучения, DIN	13
Количество сенсоров	4
Уровень затемнения во время сварки, DIN	4/5-8/9-13
Затемнение, сек	1/25000
Функция шлифовки	Есть
Функция TEST	Есть
Индикация низкого уровня заряда	Есть

 Высокая цветопередача

 Плавная регулировка чувствительности

 Класс светофильтра  4 датчика чувствительности

 DIN 4/5-8/9-13
 Плавная регулировка степени затемнения

HWH603R

hanskonner

NEW





Размер экрана (мм)	100x50
Оптический класс	1/1/1/2
Количество сенсоров	4
Диапазон светопропускания (DIN)	4/5-8/9-13
Защита от УФ/ИК излучения (DIN)	16
Время переключения в темное состояние (сек)	1/25000
Функция шлифовки	Есть
Индикатор низкого заряда батареи	Есть
Функция TEST	Есть

 Высокая цветопередача

 Плавная регулировка чувствительности

 Класс светофильтра  4 датчика чувствительности

 DIN 4/5-8/9-13
 Плавная регулировка степени затемнения

WH110R

• Sturm!

NEW



Оптический класс	1/1/1/2
Размер смотрового окна, мм	93x43
Количество сенсоров	2
Уровень затемнения во время сварки, DIN	4/9-13
Затемнение, сек	1/10000
Функция шлифовки	Есть
Функция TEST	Есть
Установка диоптрических линз	Есть

 DIN 4/9-13
Степень затемнения

 Класс светофильтра

 Комбинированный источник питания

 Время срабатывания 1/10000

 Технология цветопередачи

WH107R

• Sturm!

NEW



Оптический класс	1/1/1/2
Размер смотрового окна, мм	93x43
Количество сенсоров	2
Уровень затемнения во время сварки, DIN	4/9-13
Затемнение, сек	1/10000
Функция шлифовки	Есть
Функция TEST	Есть
Установка диоптрических линз	Есть

 DIN 4/9-13
Степень затемнения

 Класс светофильтра

 Комбинированный источник питания

 Время срабатывания 1/10000

MC-91A4PФ

MC-91A3PФ

MC-91A5PФ

Энергомаш



Модель	MC-91A4PФ	MC-91A3PФ	MC-91A5PФ
Тип светофильтра	Автоматический (ХАМЕЛЕОН)	Автоматический (ХАМЕЛЕОН)	Автоматический (ХАМЕЛЕОН)
Размер экрана (мм)	90x35	90x35	93x43
Оптический класс светофильтра	1/2/1/2	1/2/1/2	1/1/1/2
Время переключения в темное состояние (сек)	1/10000	1/10000	<1/10000
Диапазон светопропускания (DIN)	11	9-13	9-13

АКСЕССУАРЫ ДЛЯ СВАРКИ

МАГНИТЫ ДЛЯ СВАРКИ



Магнитный фиксатор для сварки используются для закрепления обрабатываемых стальных деталей, обеспечивая удобство и комфортность обращения с ними в процессе сварки. Обеспечивают фиксацию деталей при под углами 45, 90, 135 градусов направления



Установка 45, 90, 135 градусов

Артикул	Описание товара	Мин. кол-во/мастер упак.	Прайс-лист
6001-3-11	до 11 кг	☹ 1/60	
6002-4-23	до 25 кг	☹ 1/40	
6003-5-34	до 35 кг	☹ 1/20	
6010-2-4	до 5 кг	☹ 6/36	
6013-3-11	до 11 кг	☹ 1/60	
6014-4-23	до 25 кг	☹ 1/40	
6015-5-35	до 35 кг	☹ 1/20	

МАГНИТЫ ДЛЯ СВАРКИ



Установка 15, 60, 90, 120, 165 градусов

Артикул	Описание товара	Мин. кол-во/мастер упак.	Прайс-лист
6001-5-11	до 11 кг	☹ 20/60	

МАГНИТЫ ДЛЯ СВАРКИ



Используется для присоединения (заземления) нулевого провода к свариваемой детали



200/500 A

Артикул	Описание товара	Мин. кол-во/мастер упак.	Прайс-лист
6021-2-200A	200A	☹ 10/60	
6022-3-500A	500A	☹ 1/24	

НАКОНЕЧНИК ТОКОСЪЕМНЫЙ



ДЛЯ ГАЗОВЫХ ГОРЕЛОК MIG/MAG



Артикул	Описание товара	Мин. кол-во/мастер упак.	Прайс-лист
AW-270820	M6*25*0,8 мм 10 шт./уп	☹ 1/250	
AW-271020	M6*25*1,0 мм 10 шт./уп	☹ 1/250	

ДИФфуЗОР ГАЗОВЫЙ



Артикул	Описание товара	Мин. кол-во/мастер упак.	Прайс-лист
AW-MIG1505	5 шт./уп, металл	☹ 1/150	

СВАРОЧНЫЙ РУКАВ (ЕВРОРУКАВ)



Горелка MIG/MAG Сварочный рукав (еврорукав) для проволоки 0,6-1,0мм, максимальный ток 350 А



Артикул	Описание товара	Мин. кол-во/мастер упак.	Прайс-лист
AWB-1530	3 м	☹ 1/5	
AWB-1540P	4 м	☹ 1/5	

СВАРОЧНЫЙ КАБЕЛЬ



Многожильный кабель сварочный длина 2 м с вилкой 10-25 мм



Артикул	Описание товара	Мин. кол-во/мастер упак.	Прайс-лист
AWK-2160	сечение 16 мм ²	☹ 1/50	
AWK-3250	сечение 25 мм ²	☹ 1/30	

АКСЕССУАРЫ ДЛЯ СВАРКИ

СОПЛО

•Sturm!

Используется для сварки MIG-15



Артикул	Описание товара	Мин. кол-во/мастер упак.	Прайс-лист
AWC-1512	коническое, 12 мм, хром, стенка 1,1 мм, 5 шт./уп	☹ 1/500	
AWC-1516	цилиндрическое, 16мм, хром, стенка 1,1 мм, 5 шт./уп	☹ 1/500	
AWC-1595	коническое, 9,5 мм, хром, стенка 1,1 мм, 5 шт./уп	☹ 1/500	

КЛЕММА ЗАЗЕМЛЕНИЯ

•Sturm!

Клемма заземления необходима для присоединения нулевого провода к свариваемому изделию



Артикул	Описание товара	Мин. кол-во/мастер упак.	Прайс-лист
AWE-1016	300А, медь	☹ 1/100	
AWE-1016-500	500А, медь	☹ 1/100	
AWE-1025	300А, медь	☹ 1/100	
AWE-1025-500	500А, медь	☹ 1/100	
AWE-1028	300А, медь	☹ 1/100	
AWE-1028-500	500А, медь	☹ 1/50	

ЗАЖИМЫ ТИП КРОКОДИЛ

•Sturm!



Артикул	Описание товара	Мин. кол-во/мастер упак.	Прайс-лист
AWE-1450	14,5 см, 2 шт./уп	☹ 1/50	

ЭЛЕКТРОДОДЕРЖАТЕЛЬ

•Sturm!

Предназначен для крепления электродов при ручной электродуговой сварке.



Артикул	Описание товара	Мин. кол-во/мастер упак.	Прайс-лист
AWH-1011	200А, медь	☹ 1/50	
AWH-1014	300А, медь	☹ 1/50	
AWH-1014-500	500А, медь	☹ 1/50	
AWH-1024	300А, медь	☹ 1/50	
AWH-1024-500	500А, медь	☹ 1/50	

КАБЕЛЬНЫЙ ШТЕКЕР

•Sturm!

Применяется для надежного и безопасного соединения кабелей друг с другом или с источником питания при сварке MMA



Артикул	Описание товара	Мин. кол-во/мастер упак.	Прайс-лист
AWP-1025	10-25мм, папа	☹ 20/200	
AWP-3550	35-50мм, папа	☹ 20/200	
AWS-1025	10-25мм, мама	☹ 20/200	
AWS-3550	35-50мм, мама	☹ 20/200	

ПРОВОЛОКА ДЛЯ СВАРКИ

•Sturm!

Порошковая флюсовая сварочная проволока, тип E71T-GS, БЕЗ ГАЗА, Подходит к моделям HWM2180MF Hanskonner, SAC-97ПА160 и SAC-97ПА200 СОЮЗ.



Артикул	Описание товара	Диаметр, мм	Вес, кг	Мин. кол-во/мастер упак.	Прайс-лист
WW0801F	Порошковая флюсовая сварочная проволока, тип E71T-GS, БЕЗ ГАЗА	0,8	0,9	☹ 1/20	

ВОДОНАГРЕВАТЕЛИ

WH3010BR

WH3010UR

WH3015BR

WH3015UR

•Sturm!



■ Водонагреватель, устройство для сброса давления, комплект настенного крепежа, инструкция по эксплуатации, инструкция по безопасности.

Модель	WH3010BR	WH3010UR	WH3015BR	WH3015UR
Способ установки	Под раковиной	Над раковиной	Под раковиной	Над раковиной
Объем (л)	10	10	15	15
Напряжение/ Частота (В/Гц)	220-230~/ 50	220-230~/ 50	220-230~/ 50	220-230~/ 50
Мощность (Вт)	3000	3000	3000	3000
Ток (А)	13,64	13,64	13,64	13,64
Класс защиты от проникновения воды и пыли	IPX4	IPX4	IPX4	IPX4
Давление воды (МПа)	0.75	0.75	0.75	0.75
Время нагрева (мин., Δ=50°C)	11	11	16	16
Размер изделия, (мм)	260*250*525	260*250*385	260*250*525	260*250*500



Мощность 3 кВт



Высокая степень теплоизоляции



Многоступенчатая система защиты безопасности



Нагревательные элементы изготовлены из нержавеющей стали 316L



Автоматический контроль температуры

ТЕПЛОВЫЕ ПУШКИ ДИЗЕЛЬНЫЕ

DKH15

DKH20

DKH30

DKH50

•Sturm!



■ Дизельная тепловая пушка

Модель	DKH15	DKH20	DKH30	DKH50
Тепловая мощность (кВт)	15	20	30	50
Производительность (м³/ч)	350	430	640	718
Расход топлива (л/ч)	1,18	1,48	2,32	3,45
Топливный бак (л)	12	19	35	43
Напряжение питания (В)	220	220	220	220

DKH20CH

•Sturm!



■ Дизельная тепловая пушка, колеса

Тепловая мощность (кВт)	20
Производительность (м³/ч)	560
Расход топлива (л/ч)	1,5
Топливный бак (л)	33
Напряжение питания (В)	220

ТЕПЛОВЫЕ ПУШКИ ГАЗОВЫЕ

GH91101

GH91151V

GH91301V

•Sturm!

1/1 шт. Газовый тепловентилятор, шланг 1.5 м с редуктором, инструкция по эксплуатации.



Модель	GH91101	GH91151V	GH91301V
Тепловая мощность (кВт)	10	9-15	20-30
Производительность воздуха (м³/ч)	350	400	720
Номинальный расход газа (л/час)	820	650-1100	1450-2180

Редуктор со шлангом в комплекте

Регулировка нагрева

ТЕПЛОВЫЕ ПУШКИ ЭЛЕКТРИЧЕСКИЕ

FH3033CR

•Sturm!



Тепловентилятор, инструкция по эксплуатации.

Режимы	Горячий обдув/вентилятор
Потребляемая мощность (Вт)	3 000
Производительность воздуха (м³/ч)	185
Площадь отапливаемого помещения (м²)	40
Регулируемый термостат	Да
Тип нагревательного элемента	ТЭН
Количество фаз	1

ГАЛОГЕНОВЫЕ ОБОГРЕВАТЕЛИ ИНФРАКРАСНЫЕ

ГОС-1200

СОЮЗ



1/1 шт. Обогреватель, инструкция по эксплуатации

Максимальная потребляемая мощность (Вт)	1200
Площадь отапливаемого помещения (м²)	40

Быстрый нагрев

Функция вращения

Три режима уровня нагрева

БОГРЕВАТЕЛИ КЕРАМИЧЕСКИЕ

FH3022C

FH2022C

•Sturm!

Тепловентилятор, инструкция по эксплуатации.



Регулируемый термостат



Защита от перегрева

Модель	FH3022C	FH2022C
Потребляемая мощность (Вт)	3 000	2000
Тип нагревательного элемента	Керамический	Керамический
Регулируемый термостат	Да	Да
Производительность воздуха (м³/ч)	235	155
Защита от перегрева	Да	Да
Индикатор питания	Да	Да
Площадь отапливаемого помещения (м²)	40	30
Вес инструмента в сборе без упаковки и аксессуаров (кг)	2.8	0.96
Количество фаз	1	1
Напряжение питания (В)	220	220
Режимы	Горячий обдув/теплый обдув/вентилятор	Горячий обдув/теплый обдув/вентилятор

FH3034CQ

FH2034CQ





•Sturm!

1/1 шт.

Тепловентилятор, инструкция по эксплуатации



Модель	FH3034CQ	FH2034CQ
Потребляемая мощность (Вт)	3000	2000
Производительность воздуха (м³/ч)	210	139
Площадь отапливаемого помещения (м²)	40	20

-  Керамический нагревательный элемент
-  Регулируемый термостат
-  Компактный дизайн
-  Три режима работы

TBC-3022K

TBC-2022K

•СОЮЗ

Тепловентилятор, инструкция по эксплуатации.



Регулируемый термостат



Защита от перегрева



Керамический нагревательный элемент



Три режима работы



Модель	TBC-3022K	TBC-2022K
Потребляемая мощность (Вт)	3 000	2 000
Тип нагревательного элемента	Керамический	Керамический
Регулируемый термостат	Да	Да
Производительность воздуха (м³/ч)	210	110
Защита от перегрева	Да	Да
Индикатор питания	Да	Да
Площадь отапливаемого помещения (м²)	40	30
Вес инструмента в сборе без упаковки и аксессуаров (кг)	2.6	2
Количество фаз	1	1
Напряжение питания (В)	220	220
Режимы	Горячий обдув/теплый обдув/вентилятор	Горячий обдув/теплый обдув/вентилятор

TBC-3020K

TBC-2020K

•СОЮЗ

Тепловентилятор, инструкция по эксплуатации.



Регулируемый термостат



Защита от перегрева



Керамический нагревательный элемент



Модель	TBC-3020K	TBC-2020K
Потребляемая мощность (Вт)	3 000	2 000
Тип нагревательного элемента	Керамический	Керамический
Регулируемый термостат	Да	Да
Производительность воздуха (м³/ч)	295	153
Защита от перегрева	Да	Да
Индикатор питания	Нет	Нет
Площадь отапливаемого помещения (м²)	40	30
Вес инструмента в сборе без упаковки и аксессуаров (кг)	3	1.7
Количество фаз	1	1
Напряжение питания (В)	220	220
Режимы	Горячий обдув/теплый обдув	Горячий обдув/теплый обдув

TBC-3023MK





•СОЮЗ

1/1 шт.

Тепловентилятор, инструкция по эксплуатации



Потребляемая мощность (Вт)	3000
Производительность воздуха (м³/ч)	210
Площадь отапливаемого помещения (м²)	40

-  Керамический нагревательный элемент
-  Три режима работы
-  Компактный дизайн
-  Встроенная термозащита
-  Регулируемый термостат

ОБОГРЕВАТЕЛИ КЕРАМИЧЕСКИЕ

ТП-2000К

ТП-3000

Энергомаш

Тепловентилятор, инструкция по эксплуатации



Модель	ТП-2000К	ТП-3000
Режимы	Горячий обдув/теплый обдув/вентилятор	Горячий обдув/теплый обдув/вентилятор
Потребляемая мощность (Вт)	2 000	3 000
Производительность воздуха (м3/ч)	110	210
Площадь отапливаемого помещения (м2)	30	40
Тип нагревательного элемента	Керамический	Керамический
Защита от перегрева	Да	Да

ТП-2000МК

Энергомаш

Тепловентилятор, инструкция по эксплуатации



Режимы	Горячий обдув/теплый обдув/вентилятор
Потребляемая мощность (Вт)	2 000
Производительность воздуха (м3/ч)	138
Площадь отапливаемого помещения (м2)	30
Тип нагревательного элемента	Керамический
Защита от перегрева	Да

ТП-3000МК

Энергомаш

Тепловентилятор, инструкция по эксплуатации



Режимы	Горячий обдув/теплый обдув/вентилятор
Потребляемая мощность (Вт)	3 000
Производительность воздуха (м3/ч)	210
Площадь отапливаемого помещения (м2)	40
Тип нагревательного элемента	Керамический
Защита от перегрева	Да

ТПБ-2000К

ТПБ-3000К

Энергомаш

Тепловентилятор, инструкция по эксплуатации



Модель	ТПБ-2000К	ТПБ-3000К
Режимы	Горячий обдув/теплый обдув/вентилятор	Горячий обдув/теплый обдув/вентилятор
Потребляемая мощность (Вт)	2 000	3 000
Производительность воздуха (м3/ч)	153	295
Площадь отапливаемого помещения (м2)	30	40
Тип нагревательного элемента	Керамический	Керамический
Защита от перегрева	Да	Да

ТПБ-2000КМ

Энергомаш

Тепловентилятор, инструкция по эксплуатации



Режимы	Горячий обдув/теплый обдув/вентилятор
Потребляемая мощность (Вт)	2 000
Производительность воздуха (м3/ч)	138
Площадь отапливаемого помещения (м2)	30
Тип нагревательного элемента	Керамический
Защита от перегрева	Да

КОНВЕКЦИОННЫЕ ОБОГРЕВАТЕЛИ

CH1000D

CH1500D

CH2000D

•Sturm!

1/1 шт.

Обогреватель, стойки-опоры (2 шт.) с винтами крепления (8 шт.), колесо (4 шт.), пульт дистанционного управления, винты для настенного крепления (4шт.), пластиковые дюбели для настенного крепления (4 шт.)



- Нагревательный элемент X-Shape
- Регулируемый термостат
- Интерьерный дизайн

Модель	CH1000D	CH1500D	CH2000D
Потребляемая мощность (Вт)	1 000	1 500	2 000
Тип нагревательного элемента	X-shape	X-shape	X-shape
Количество режимов работы	2	2	2
Регулируемый термостат	Да	Да	Да
Защита от перегрева	Да	Да	Да
Площадь отапливаемого помещения (м²)	15	20	25

CH1000RF

CH1500RF

CH2000RF

•Sturm!

1/1 шт.

Обогреватель, ножки (2шт.), кроншт.ейн для настенного крепления, набор крепежа, инструкция по эксплуатации.



- Нагревательный элемент X-Shape
- Регулируемый термостат
- Интерьерный дизайн

Модель	CH1000RF	CH1500RF	CH2000RF
Потребляемая мощность (Вт)	1 000	1500	2000
Количество режимов работы	1	1	1
Площадь отапливаемого помещения (м²)	15	20	25

CH1001RF

CH1501RF

CH2001RF

•Sturm!

1/1 шт.

Обогреватель, колёса (2 шт.), кроншт.ейн для настенного крепления (1 шт.), набор крепежа



- Регулируемый термостат
- Интерьерный дизайн

Модель	CH1001RF	CH1501RF	CH2001RF
Потребляемая мощность (Вт)	1 000	1 500	2 000
Количество режимов работы	1	1	1
Тип нагревательного элемента	X-образный	X-образный	X-образный
Регулируемый термостат	Да	Да	Да
Защита от перегрева	Да	Да	Да
Индикатор питания	Да	Да	Да
Площадь отапливаемого помещения (м²)	15	20	25

CH1501

•Sturm!

Обогреватель, стойки-опоры (2 шт.) с винтами крепления (12 шт.), соединительные планки стоек-опор (2 шт.), кроншт.ейн для крепления на стену (3 элемента) с винтами крепления (4 шт.), винты для настенного крепления (4 шт.), пластиковые дюбели для настенного крепления (4 шт.)



- Управление через приложение на смартфоне по Wi-Fi
- Нагревательный элемент X-Shape
- Регулируемый термостат
- Интерьерный дизайн

Потребляемая мощность (Вт)	1 500
Количество режимов работы	2
Тип нагревательного элемента	Алюминиевый X-shape
Регулируемый термостат	Да
Защита от перегрева	Да
Площадь отапливаемого помещения (м²)	20

KO-500C

KO-1500C

Энергомаш

Обогреватель, стойки-опоры, кроншт.ейны настенного крепления, набор крепежа, инструкция по эксплуатации.



Модель	KO-500C	KO-1500C
Габариты (см)	29x13x28	50x10x30
Потребляемая мощность (Вт)	450	1500
Площадь отапливаемого помещения (м2)	10	20
Количество режимов работы	1	2
Защита от перегрева	Да	Да
Индикатор питания	Да	Да
Тип нагревательного элемента	СТИЧ	СТИЧ

РАДИАТОРЫ МАСЛЯНЫЕ ЭЛЕКТРИЧЕСКИЕ

MPC-1507

MPC-2009



1/1 шт.

Масляный радиатор, инструкция по эксплуатации.

- Защита от перегрева
- Бесшумная работа обогревателя



Модель	MPC-1507	MPC-2009
Количество секций	7	9
Максимальная мощность (Вт)	1500	2000
Режимы	Эконом/умеренный/максимальный	Эконом/умеренный/максимальный
Площадь отапливаемого помещения (м²)	15	20
Защита от перегрева	Да	да
Датчик опрокидывания	Да	да

ТЕПЛОВЕНТИЛЯТОРЫ

FH2001



Тепловентилятор, инструкция по эксплуатации.



- Регулируемый термостат
- Защита от перегрева

Потребляемая мощность (Вт)	2 000
Тип нагревательного элемента	Спираль
Регулируемый термостат	Да
Защита от перегрева	Да
Площадь отапливаемого помещения (м²)	20
Вес инструмента в сборе без упаковки и аксессуаров (кг)	0.96
Количество фаз	1
Напряжение питания (В)	220
Режимы	Горячий обдув/теплый обдув/вентилятор

TBC-2000



Тепловентилятор, инструкция по эксплуатации.



- Регулируемый термостат
- Защита от перегрева

Потребляемая мощность (Вт)	2 000
Тип нагревательного элемента	Спираль
Регулируемый термостат	Да
Защита от перегрева	Да
Индикатор питания	Да
Площадь отапливаемого помещения (м²)	20
Вес инструмента в сборе без упаковки и аксессуаров (кг)	0.8
Количество фаз	1
Напряжение питания (В)	220
Режимы	Горячий обдув/теплый обдув/вентилятор

TBC-2000K



Тепловентилятор, инструкция по эксплуатации.



- Три режима работы
- Регулируемый термостат
- Защита от перегрева

Потребляемая мощность (Вт)	1 800
Тип нагревательного элемента	Керамический
Регулируемый термостат	Да
Защита от перегрева	Да
Индикатор питания	Да
Датчик опрокидывания	Да
Площадь отапливаемого помещения (м²)	20
Вес инструмента в сборе без упаковки и аксессуаров (кг)	1,25
Напряжение питания (В)	220
Режимы	Горячий обдув/теплый обдув/вентилятор

TBC-2000KB



Тепловентилятор, инструкция по эксплуатации.



- Функция вращения
- Регулируемый термостат
- Три режима работы
- Защита от перегрева

Потребляемая мощность (Вт)	1 800
Тип нагревательного элемента	Керамический
Регулируемый термостат	Да
Защита от перегрева	Да
Индикатор питания	Да
Вращение в гориз.плоскости	Да
Датчик опрокидывания	Да
Площадь отапливаемого помещения (м²)	20
Вес инструмента в сборе без упаковки и аксессуаров (кг)	1,25
Напряжение питания (В)	220
Режимы	Горячий обдув/теплый обдув/вентилятор

TB-2000



Тепловентилятор, инструкция по эксплуатации.



Потребляемая мощность (Вт)	2000
Тип нагревательного элемента	Спиральный
Регулируемый термостат	Да
Защита от перегрева	Да
Индикатор питания	Да
Площадь отапливаемого помещения (м²)	20
Вес (кг)	0,8
Режимы	Горячий обдув/теплый обдув/вентилятор



2-х тактный двигатель,
одноцилиндровый,
с воздушным охлаждением

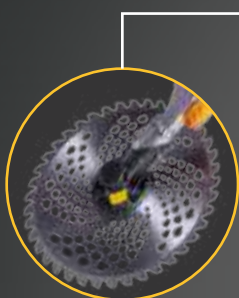

Различные типы режущей
оснастки, косильные
головки, металлические
ножи, фрезы, культиви-
торные насадки

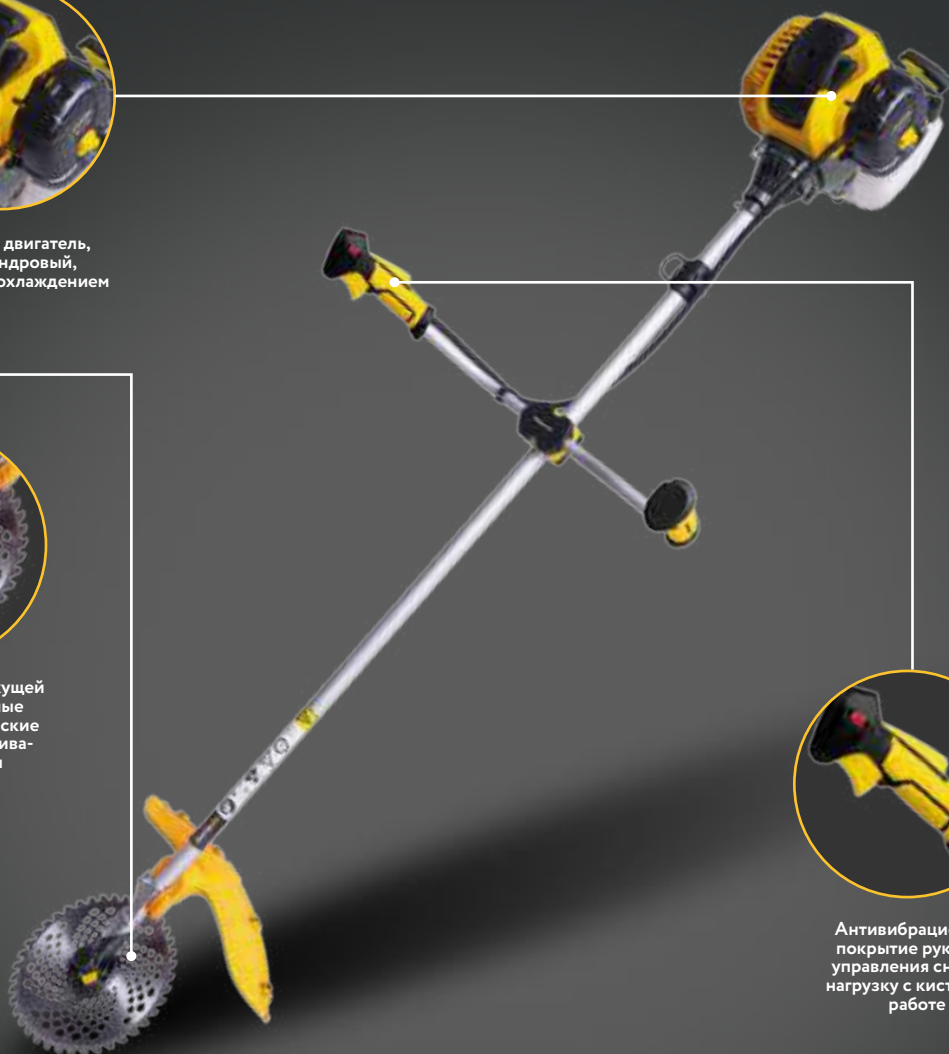

Антивибрационное
покрытие рукояток
управления снижает
нагрузку с кистей при
работе

1,5 кВт / 2 л.с.
максимальная
мощность

52 см³
объем двигателя

OverShoulder
Эргономичный
рацевый ремень

80T фреза

Катушка
с леской

EasyStart
Легкий запуск
двигателя

GearboxLock
Блокировка редуктора
одним нажатием

Максимальная мощность, Вт	1500
Тип двигателя	2-х тактный
Объем двигателя	52
Емкость бензобака, л	1,2
Штанга	28мм
Диаметр скашивания, нож/леска, мм	255/441

Комплектация
Триммер бензиновый
Боковая рукоятка
Фреза
Режущая головка с леской
Плечевой ремень, Фиксатор плечевого ремня
Редуктор в сборе
Защитный кожух с винтами (комплект)
Суппорт защитного кожуха



* при условии использования
в бытовых целях.
Условия предоставления
расширенной гарантии
смотрите на сайте
www.hanskonner.ru



2-х тактный двигатель,
одноцилиндровый,
с воздушным охлаждением



Различные типы режущей
оснастки, косильные головки,
металлические ножи, фрезы,
культиваторные насадки



Бумажный фильтр
"Автомобильного типа"



Удобная система включения
и выключения на рукоятке

ПРОМО

6,8 л.с.
максимальная
мощность

62 см³
объем двигателя

OverShoulder
Эргономичный
ранцевый ремень

40T фреза

Катушка с леской

EasyStart
Легкий запуск
двигателя

GearboxLock
Блокировка редуктора
одним нажатием

Максимальная мощность, Вт/л.с.	5000/6,8
Рабочий объем цилиндра, см ³	62
Емкость бензобака, л	1,2
Размеры ножа, диаметр*посадочный диаметр*толщина, мм	255x25,4x1,6
Диаметр скашивания, нож/леска, мм	255/440
Сухая масса (без режущих приспособлений и бензина), кг	7,58

Комплектация
Триммер бензиновый
Боковая рукоятка
Фреза
Шпулька с нейлоновой леской
Ранцевый ремень
Канистра для топливной смеси
Защитный кожух с винтами (комплект)
Нож для срезания лески
Отвертка с торцевым ключом



* при условии использования
в бытовых целях.
Условия предоставления
расширенной гарантии
смотрите на сайте
www.hanskonner.ru

ТРИММЕРЫ АККУМУЛЯТОРНЫЕ

BT36

•Sturm!



4-зубый нож, Шпуля с леской, Набор инструмента и крепежа, Ремень

Напряжение аккумулятора (В)	Скорость вращения (об/мин)	Ширина скашивания ножом (мм)	Ширина скашивания леской (мм)
18+18	1 скорость 4000 2 скорость 5800	255	350

- Ранцевый ремень
- 4-зубый нож
- Шпуля с леской
- 2 скорости
- Плавный пуск
- Защита от перегрузки и перегрева
- Индикатор заряда аккумулятора

1BatterySystem

единая аккумуляторная система

BT18

•Sturm!



Триммер защитный кожух, винт 2 шт., колеса, крышка катушки, барабан катушки, инструкция по эксплуатации, инструкция по безопасности

Напряжение аккумулятора (В)	18
Скорость вращения (об/мин)	8500
Ширина скашивания (мм)	290
Емкость аккумуляторной батареи (Ач)	2

- Телескопическая рукоятка
- АКБ Li-Ion 2 Ач
- Защита от перегрузки и перегрева
- Плавный пуск

1BatterySystem

единая аккумуляторная система

AT1-18

Энергомаш



Триммер, защитный кожух, винт (2 шт.), колеса, крышка катушки, барабан катушки, инструкция по эксплуатации, инструкция по безопасности

Максимальная мощность (Вт)	360
Напряжение аккумулятора (В)	18
Скорость вращения (об/мин)	8500
Тип двигателя	Электрический

ТРИММЕРЫ БЕНЗИНОВЫЕ

HBT4-31

hanskonner



Триммер бензиновый (двигатель с ручкой газа и штанга), боковая рукоятка, катушка с нейлоновой леской, ранцевый ремень, защитный кожух, отвертка с торцевым ключом, шестигранный ключ, сумка для инструментов, фреза 80Т, инструкция по эксплуатации, инструкция по безопасности

Мощность двигателя (кВт)	Объем двигателя (куб.см)	Обороты на холостом ходу (об/мин)
0,8	31	3 000



Фреза



Легкий старт



Ранцевый ремень



Катушка с леской



4-х тактный двигатель

HBT162D

hanskonner



Триммер бензиновый (двигатель с ручкой газа и штанга), боковая рукоятка, катушка с нейлоновой леской, ранцевый ремень, канистра для топливной смеси, защитный кожух с винтами (комплект), отвертка с торцевым ключом, шестигранный ключ (2 шт.), двухсторонний гаечный ключ, стяжка, сумка для инструментов, режущий диск 80 зубьев, инструкция по эксплуатации, инструкция по безопасности

Мощность двигателя (кВт)	Объем двигателя (куб.см)	Обороты на холостом ходу (об/мин)
2200	62	3 000



Фреза



Ранцевый ремень



Катушка с леской

HBT52F

HBT43F

hanskonner



Триммер бензиновый (двигатель с ручкой газа и штанга), боковая рукоятка, катушка с нейлоновой леской, ранцевый ремень, канистра для топливной смеси, защитный кожух с винтами (комплект), отвертка с торцевым ключом, шестигранный ключ (2 шт.), двухсторонний гаечный ключ, стяжка, сумка для инструментов, режущий диск 80 зубьев, инструкция по эксплуатации, инструкция по безопасности

Модель	Мощность двигателя (кВт)	Объем двигателя (куб.см)	Обороты на холостом ходу (об/мин)
HBT52F	1500Вт/2,0л.с.	52	3 000
HBT43F	1350Вт/1,8л.с.	43	3 200



Фреза



Легкий старт



Ранцевый ремень



Катушка с леской

BT162

Sturm!



Триммер, шестигранный ключ (2 шт.)
Двухсторонний гаечный ключ (1 шт.)
Боковая рукоятка (1 шт.)
Двухсторонняя отвертка (1 шт.)
Катушка с нейлоновой леской (1 шт.)

Мощность двигателя (кВт/л.с.)	Объем двигателя (куб.см)
5/6,8	62



Фреза



Легкий старт



Ранцевый ремень



Катушка с леской



Бумажный воздушный фильтр

BT143

BT152

BT156

Sturm!



Триммер, шестигранный ключ (2 шт.)
Двухсторонний гаечный ключ (1 шт.)
Боковая рукоятка (1 шт.)
Двухсторонняя отвертка (1 шт.)
Катушка с нейлоновой леской (1 шт.)

Модель	Мощность двигателя (кВт/л.с.)	Объем двигателя (куб.см)
BT143	3,0/4,0	42,7
BT152	3,5/4,7	51,7
BT156	4/5,4	56



Фреза



Легкий старт



Плечевой ремень



Катушка с леской

ТРИММЕРЫ БЕНЗИНОВЫЕ

BT8852N

BT8852NS

•Sturm!

- ✎ Фреза 1шт
- Защитный кожух с винтами 1комп.
- Отвертка с торцевым ключом 1шт
- Стяжка 1шт
- Канистра для топливной смеси
- Нож для резания лески
- Шестигранный ключ
- Двухсторонний гаечный ключ
- Боковая рукоятка
- Двухсторонняя отвертка
- Шпилька

Модель	Мощность двигателя (кВт/л.с.)	Тип двигателя	Вес (кг)	Штанга	Объем двигателя (куб.см)
BT8852N	1700Вт / 2,3л.с.	2-х тактный, одноцилиндровый, с воздушным охлаждением	8,25	Неразборная	51,7
BT8852NS	1700Вт / 2,3л.с.	2-х тактный, одноцилиндровый, с воздушным охлаждением	8,54	Разборная	51,7

BT89314

•Sturm!

✎ 1/1 шт.

- ✎ Защитный кожух с винтами (комплект)
- Отвертка с торцевым ключом
- Стяжка
- Нож для срезания лески
- Фреза
- Ранцевый ремень
- Шестигранный ключ (2 шт.)
- Двухсторонний гаечный ключ
- Двухсторонняя отвертка
- Катушка с нейлоновой леской
- Сумка для инструментов
- Инструкция по безопасности
- Инструкция по эксплуатации

Мощность двигателя (кВт/л.с.)	Объем двигателя (куб.см)	Обороты на холостом ходу (об/мин)
1,4/1,9	31	3600

- ✎ Фреза
- EASY START Легкий старт
- ✎ Ранцевый ремень
- ✎ 4-х тактный двигатель
- ✎ Катушка с леской

ТРИММЕРЫ ЭЛЕКТРИЧЕСКИЕ

HGT10BS

hansKÖNNER

- Триммер (1 шт.), защитный щиток (1 шт.), ремневый ремень (1 шт.), винт (4 шт.), шестигранный ключ (2 шт.), комбинированный ключ (1 шт.), трехлопастной нож (1 шт.), рукоятка (1 шт.), сумка для инструментов (1 шт.), нож для обрезки лески (1 шт.)

Мощность двигателя (кВт/л.с.)	Ширина скашивания (мм)	Обороты на холостом ходу (об/мин)
2000	440	7500



Ремневый ремень



Катушка с леской



Трехлопастной нож

GT1600D

GT1600BS

Sturm!

- Триммер (двигатель с верхней штангой и коннектором, штанга нижняя с редуктором (1 шт.), защитный щиток (1 шт.), рукоятка (1 шт.), шпилька с леской (1 шт.), трехлопастной нож (1 шт.), плечевой ремень (1 шт.), винт (2 шт.), шестигранный ключ (2 шт.), комбинированный ключ (1 шт.), дополнительные угольные щетки (комплект, 2 шт.)

Модель	Мощность двигателя (кВт)	Ширина скашивания леска/нож (мм)	Тип ручки
GT1600D	1.6	420/230	D-образная
GT1600BS	1.6	420/230	U-образная



Катушка с леской



Разборная штанга



Плечевой ремень



Трехлопастной нож

GT1800

GT1800BS

Sturm!

1/2 шт.

- Защитный щиток
- Плечевой ремень
- Винт (4шт.)
- Шестигранный ключ (2 шт.), комбинированный ключ
- Трехлопастной нож
- Рукоятка 1 шт.
- Нож для обрезки лески 1 шт.
- Инструкция по эксплуатации
- Инструкция по безопасности

Модель	Мощность двигателя (кВт)	Ширина скашивания леска/нож (мм)	Тип ручки
GT1800	1.8	450/255	D-образная
GT1800BS	1.8	450/255	U-образная



Трехлопастной нож



Плечевой ремень

ЭТ-1500

ЭТ-2500

Энергомаш

- Щиток 1 шт., пластиковый ключ 1 шт., шпилька с леской 1 шт., трехлопастной нож 1 шт., рукоятка 1 компл., плечевой ремень 1 шт., накидной ключ 1 шт., шестигранный ключ 2 шт., гайка 2 шт., пружинная шайба "гровер" 2 шт., зубчатая шайба 1 шт., шплинт 1 шт., винт 2 шт.

Модель	Мощность двигателя (кВт/л.с.)	Ширина скашивания (мм)	Обороты на холостом ходу (об/мин)
ЭТ-1500	1500	420/230	5 500
ЭТ-2500	2500	420/230	6 000



Катушка с леской



Плечевой ремень



Трехлопастной нож



Бензиновый двигатель, одно-цилиндровый, 4-тактный, с воздушным охлаждением, OHV-верхнее расположение клапанов

Двигатель
HONDA
GCV170



Коннектор на корпусе деки позволяет подключить садовый шланг и сразу промыть режущий механизм и внутреннюю поверхность от остатков травы



6 ступенчатая центральная регулировка высоты кошения от 25 до 75 мм



Для более компактного хранения или при транспортировке рукоятка газонокосилки легко складывается



Газонокосилка оснащена самоходной трансмиссией

4в1

- ЗАДНИЙ ВЫБРОС
- СБОР В ТРАВСОБОРНИК
- МУЛЬЧИРОВАНИЕ
- БОКОВОЙ ВЫБРОС

4,6 л.с.
мощность двигателя



Встроенный штуцер для промывки деки

167 см³
объем двигателя

25-75 мм
центральная регулировка высоты скашивания

65 л
комбинированный травосборник

525 мм
ширина скашивания

14
мес

* при условии использования в бытовых целях. Условия предоставления расширенной гарантии смотрите на сайте www.hanskonner.ru

Тип двигателя	4-х тактный, бензиновый
Номинальная мощность двигателя (кВт/л.с.)	3.4/4.6
Рабочий объем цилиндра (см ³)	167
Ширина/Высота скашивания (мм)	525/25-75
Кол-во ступеней регулировки высоты кошения	6
Материал травосборника	пластик + ткань
Объем травосборника, л	65
Функции	4 в 1: мульчирование / сбор в травосборник / задний выброс / боковой выброс
Материал корпуса	сталь
Масса (кг)	35.27

Комплектация
Газонокосилка
Травосборник
Дефлектор бокового выброса травы
Заглушка для мульчирования
Ручка, шайба, болт (4 шт.)
Рукоятка (2 шт.)
Пластиковая шайба, гайка (2 шт.)
Опорный блок (2 шт.)
Рукоятка

ГАЗОНОКОСИЛКИ БЕНЗИНОВЫЕ

HPL5116H

hanskonner



Газонокосилка, травосборник, дефлектор бокового выброса травы, заглушка для мульчирования, ручка, шайба, болт (4 шт.), рукоятка (2 шт.), пластиковая шайба, гайка (2 шт.), опорный блок (2 шт.), рукоятка, торцевой ключ, ключ для смены лезвия, двигатель Honda

Функции газонокосилки	4 в 1 задний выброс/травосборник/боковой выброс/мульчирование
Объем двигателя (см³)	167
Ширина скашивания (мм)	525
Тип газонокосилки	самоходная
Высота скашивания (мм)	25-75



Центральная регулировка высоты кошения



Функция промывки внутренней поверхности деки



Комбинированный травосборник 65 л

PL5117SVE

Sturm!



Газонокосилка, травосборник, дефлектор бокового выброса, панель с 2 винтами, ручка, болт, шайба (4 набора), зарядное устройство (1 шт.), ключ для запуска, торцевой ключ, ключ для смены лезвия

Функции газонокосилки	4в1 задний выброс/травосборник/боковой выброс/мульчирование
Объем двигателя (см³)	170
Ширина скашивания (мм)	510
Тип газонокосилки	самоходная, 4-х ступ.вариатор
Высота скашивания (мм)	25-75



Самоходная с регулировкой скорости



Электростартер



Комбинированный травосборник 65 л



Функция промывки внутренней поверхности деки



Центральная регулировка высоты кошения

PL5117SF

Sturm!



Газонокосилка, рукоятки (верхняя, нижняя), травосборник, дефлектор бокового выброса, заглушка отсека заднего выброса, ручка, шайба, гайка, винт (4 шт.), болт (7 шт.), переднее колесо (1 шт.), кронштейн переднего колеса (1 шт.), защита кронштейна переднего колеса (1 шт.), торцевой ключ (1 шт.), ключ для смены ножа (1 шт.)

Функции газонокосилки	4в1 задний выброс/травосборник/боковой выброс/мульчирование
Объем двигателя (см³)	170
Ширина скашивания (мм)	510
Высота скашивания (мм)	25-75
Тип газонокосилки	Самоходная, 3-х колесная



Самоходная с регулировкой скорости



360 rotation



Функция промывки внутренней поверхности деки



Центральная регулировка высоты кошения



Комбинированный травосборник 65 л

PL1446

PL1446S

Sturm!



Газонокосилка, рукоятки, травосборник, торцевой ключ, воронка, заглушка для мульчирования, зажим для троса, инструкция по эксплуатации

Модель	PL1446	PL1446S
Функции газонокосилки	2в1 травосборник/мульчирование	3в1 травосборник/мульчирование/боковой выброс
Объем двигателя (см³)	145	145
Мощность двигателя (л.с.)	4	4
Ширина скашивания (мм)	460	460
Высота скашивания (мм)	25-75	25-75
Тип газонокосилки	без привода	Самоходная



Комбинированный травосборник 50 л



Центральная регулировка высоты кошения



Функция промывки внутренней поверхности деки

PL1241

Sturm!



Газонокосилка, рукоятки, травосборник, комплект креплений (4 шт.), торцевой ключ, воронка, инструкция по эксплуатации

Объем двигателя (см³)	125
Мощность двигателя (л.с.)	3
Ширина скашивания (мм)	410
Высота скашивания (мм)	25-75



нейлоновый травосборник 40л



Центральная регулировка высоты кошения

ГАЗОНОКОСИЛКИ ЭЛЕКТРИЧЕСКИЕ

EL1432

•Sturm!



Газонокосилка, травосборник, рукоятка с набором крепежа, фиксаторы силового кабеля, инструкция по эксплуатации.

Максимальная мощность (Вт)	1 400
Ширина скашивания (мм)	320
Травосборник (материал/л)	пластик/30
Высота скашивания (кол-во уровней/мм)	3/30-50-70
Регулировка высоты скашивания	осевая
Защита от перегрева	Да
Скорость вращения ножа на холостом ходу (об/мин)	3400
Тип режущего элемента	нож
Тип газонокосилки	без привода
Колеса передние/задние (")	5,5/5,5



Пластиковый травосборник с визуальным контролем наполнения 30л

- Медный двигатель
- Сверхлегкая бкг



Арт. PLB32E
Нож для газонокосилки EL1432, 32 см Sturm!

EL1840

EL1838

•Sturm!



Газонокосилка, травосборник, рукоятка с набором крепежа, фиксаторы силового кабеля, инструкция по эксплуатации.

Модель	EL1840	EL1838
Максимальная мощность (Вт)	1 800	1 800
Ширина скашивания (мм)	380	380
Травосборник (материал/л)	пластик + текстиль / 45л	пластик/35
Высота скашивания (кол-во уровней/мм)	5/30-70	3/28-48-68
Регулировка высоты скашивания	центральная	осевая
Защита от перегрева	Да	Да
Скорость вращения ножа на холостом ходу (об/мин)	3500	3000
Тип режущего элемента	нож	нож
Тип газонокосилки	без привода	без привода
Колеса передние/задние (")	5,5/8	5,5/7



Арт. PLB38E
Нож для газонокосилки EL1840, 38 см Sturm!

EL2042

•Sturm!



Газонокосилка, рукоятка (верхняя и нижняя части), барашки крепления рукояток, травосборник, болты (2 шт.), шайбы (2 шт.), фиксатор кабеля (2 шт.), инструкция по эксплуатации, инструкция по безопасности

Максимальная мощность (Вт)	2 000
Ширина скашивания (мм)	430
Травосборник (материал/л)	пластик + текстиль / 50 л
Высота скашивания (кол-во уровней/мм)	5/32-77
Регулировка высоты скашивания	центральная
Защита от перегрева	Да
Скорость вращения ножа на холостом ходу (об/мин)	3500
Тип режущего элемента	нож
Тип газонокосилки	без привода
Колеса передние/задние (")	7/9



2-Point-Safety-Switch управление любой рукой



Травосборник: пластик + текстиль / 50л

- Легкая и компактная 13,2кг



Арт. PLB43E
Нож для газонокосилки EL2042, 43 см Sturm!



Высокая скорость движения цепи для еще большей производительности и уменьшения нагрузки на двигатель.

Индикатор заряда аккумуляторной батареи для контроля бесперебойной работы пилы и своевременного заряда аккумулятора

Безинструментальный боковой натяжитель цепи

Удобное расположение кнопки включения и выключения пилы

Эргономичная рукоятка с противоскользящей прорезиненной поверхностью гарантирует надежный хват

2 аккумулятора Li-Ion
2Ач в комплекте

EcoMaster
Безмасляная шина и цепь

2 АКБ 2.0 Ач
В КОМПЛЕКТЕ

Индикатор заряда батареи

Боковой натяжитель цепи без инструментов

6" / 152 мм
длина шины

1/4" / 6,35 мм
шаг цепи

0,043" / 1,1 мм
ширина паза шины

37
количество звеньев

14
мес

* при условии использования в бытовых целях. Условия предоставления расширенной гарантии смотрите на сайте www.hanskonner.ru

Напряжение, В	16
Скорость холостого хода, об/мин	6000
Длина шины, " / мм	6 / 152
Количество звеньев цепи	37
Ширина паза шины, " / мм	0.043 / 1,1
Шаг цепи, " / мм	1/4 / 6,35
Масса, кг	1,36

Комплектация
Пила цепная
пильная шина
пластиковый защитный кожух шины
пильная цепь (2шт)
аккумуляторная батарея (2 шт)
зарядное устройство
инструкция по эксплуатации
инструкция по безопасности



LED фонарь помогает в условиях недостатка освещения



Эргономичная рукоятка с противоскользящей прорезиненной поверхностью гарантирует надежный хват



Пила заводится одним нажатием кнопки пуска и проста в уходе



Безинструментальный боковой натяжитель цепи под разные задачи



Бесщеточный двигатель уменьшает вес и габариты инструмента, увеличивает мощность, продолжительность работы и ресурс



18 В
напряжение

30,5 см
длина шины

1 АКБ 4.0 Ач / 1 ЗУ
В КОМПЛЕКТЕ

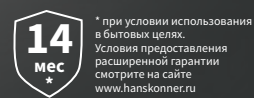
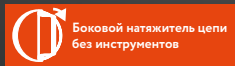

1 Battery System
единая аккумуляторная система

Напряжение, В	18
Объем масляного бака, мл	90
Длина шины, ʹʹ / мм	12/305
Количество звеньев цепи	44/45
Ширина паза шины, ʹʹ / мм	0.050 / 1,3
Шаг цепи, ʹʹ / мм	3/8 / 9,5
Масса, кг	2,52

Комплектация	
Пила цепная	
Пильная шина	
Пильная цепь	
Аккумуляторная батарея (1 шт)	
Зарядное устройство	
Воронка	

ПИЛЫ АККУМУЛЯТОРНЫЕ ЦЕПНЫЕ

CSC1804

CSC18061

•Sturm!

EcoMaster
безмасляная шина и цепь

Пила цепная, пильная шина, пластиковый защитный кожух шины, пильная цепь (2шт), аккумуляторная батарея (2 шт), зарядное устройство.

Модель	CSC1804	CSC18061
Напряжение аккумулятора (В)	16	16
Длина шины (см)	15,2	15,2
Количество звеньев цепи	37	37
Шаг пильной цепи, (дюйм)	1/4	1/4

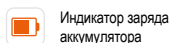

Индикатор заряда аккумулятора



Li-ion



Компактный размер

ОСНАСТКА ДЛЯ ЦЕПНОЙ ПИЛЫ STURM! CSC1804

ШИНА ПИЛЬНАЯ

•Sturm!



Артикул	Длина шины	Шаг пильной цепи, (дюйм)	Ширина паза (мм)	Количество звеньев цепи	Прайс-лист
SB061114	15 см/6"	1/4	1,1	37	

ЦЕПЬ ПИЛЬНАЯ

•Sturm!



Артикул	Шаг пильной цепи, (дюйм)	Ширина паза (мм)	Количество звеньев цепи	Форма зуба	Прайс-лист
SC061114CRT-37	1/4	1,1	37	получизель	

ПИЛЫ АККУМУЛЯТОРНЫЕ ЦЕПНЫЕ

CSC12

CSC1204

CSC1204C

•Sturm!

EcoMaster
безмасляная шина и цепь

Модель	CSC12	CSC1204	CSC1204C
Напряжение аккумулятора (В)	12	12	12
Длина шины (мм)	100	100	100
Количество звеньев цепи	28	28	28
Шаг пильной цепи, (дюйм)	1/4	1/4	1/4
Комплектация	без АКБ и ЗУ	1 АКБ и ЗУ	2 АКБ и ЗУ

ОСНАСТКА ДЛЯ ЦЕПНЫХ ПИЛ STURM! CSC12/CSC1204/CSC1204C

ШИНА ПИЛЬНАЯ

•Sturm!



Артикул	Длина шины	Шаг пильной цепи, (дюйм)	Ширина паза (мм)	Количество звеньев цепи	Прайс-лист
SB041114	10 см/4"	1/4	1,1	28	

ЦЕПЬ ПИЛЬНАЯ

•Sturm!



Артикул	Шаг пильной цепи, (дюйм)	Ширина паза (мм)	Количество звеньев цепи	Форма зуба	Прайс-лист
SC041114CRT-28	1/4	1,1	28	получизель	

ПИЛЫ АККУМУЛЯТОРНЫЕ ЦЕПНЫЕ

CSC3616BL

•Sturm!



Li-ion



Плавный пуск



Бесщеточный



Автоматическая подача масла цепи



Индикатор заряда аккумулятора

TBattery System
единая аккумуляторная система

Отвертка с торцевым ключом 1шт., пильная цепь 1шт., пильная шина, пластиковый защитный кожух шины 1шт., воронка 1шт.	
Напряжение аккумулятора (В)	36
Длина шины (см)	40,0
Скорость движения цепи (м/сек)	20
Количество звеньев цепи	50
Толщина звена (мм)	1,3
Шаг пильной цепи, (дюйм)	3/8

CSC1808BL

•Sturm!



Пильная цепь - 1 шт.
Шина - 1 шт.

Напряжение аккумулятора (В)	18
Длина шины (см)	20,0
Скорость движения цепи (м/сек)	8
Количество звеньев цепи	48
Толщина звена (мм)	1,3
Шаг пильной цепи, (дюйм)	0,5

TBattery System
единая аккумуляторная система



Бесщеточный



Li-ion

ОСНАСТКА ДЛЯ ЦЕПНОЙ ПИЛЫ STURM! CSC1808BL

ШИНА ПИЛЬНАЯ

•Sturm!



Артикул	Длина шины, см	Шаг пильной цепи, (дюйм)	Ширина паза (мм)	Количество звеньев цепи	Прайс-лист
SB085050	20 см/8"	1/2"	1,3	48	

ЦЕПЬ ПИЛЬНАЯ

•Sturm!



Артикул	Шаг пильной цепи, (дюйм)	Ширина паза (мм)	Количество звеньев цепи	Форма зуба	Прайс-лист
SC5013CRT-48	1/2	1,3	48	получишель	

ПИЛЫ АККУМУЛЯТОРНЫЕ ЦЕПНЫЕ

CSC1811BL

•Sturm!



Напряжение аккумулятора (В)	18
Длина шины (см)	30
Скорость движения цепи (м/сек)	10,5
Количество звеньев цепи	44/45
Толщина звена (мм)	1,3
Шаг пильной цепи, (дюйм)	3/8
Емкость аккумуляторной батареи, (Ач)	4



АКБ Li-Ion 4 Ач



Бесщеточный



LED-фонарь

TBattery System
единая аккумуляторная система

CSC18BL

•Sturm!



Пила цепная
Пильная шина
Пильная цепь
Воронка
Встроенная система смазки цепи

Напряжение аккумулятора	18В
Емкость аккумуляторной батареи	2Ач
Количество звеньев	45
Длина шины	8"/200 мм
Ширина паза	0,043"/ 1,1
Шаг цепи	1/4" / 6,35 мм



Бесщеточный

TBattery System
единая аккумуляторная система

ПЦА-2012Б

Энергомаш



Пила цепная
Направляющая шина
Цепь
Аккумуляторная батарея
Зарядное устройство
Кожух шины

Напряжение аккумулятора	18В
Емкость аккумулятора	4Ач
Длина шины	30 см
Шаг цепи	3/8"
Количество звеньев	45
Ширина паза	1,1 мм
Скорость движения цепи	8,5 м/сек
Объем масляного бака	140мл
Тормоз цепи	есть

ПЦА-20

Энергомаш



Пила цепная
Направляющая шина
Цепь
Отвертка
Бутылка для масла
Аккумуляторная батарея
Зарядное устройство

Напряжение аккумулятора	18В
Емкость аккумулятора	2Ач
Длина шины	15 см
Шаг цепи	1/4"
Количество звеньев	37
Ширина паза	1,1 мм
Скорость движения цепи	5м/сек



DOUBLE-LOCK -
Двухточечный тормоз
останавливает цепь за 0,12 с



Свеча зажигания установлена под углом 90 градусов для оптимальной ориентации электрода, обеспечивает более эффективное направление искры и ускоряет процесс сгорания топливной смеси



SILENT TOUCH - система гашения колебаний с амортизирующими пружинами

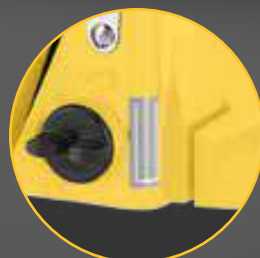

Окно уровня топлива



Свечной ключ в рукоятке для удобного хранения

PLATINUM EDITION

2.6/3.5 кВт/л.с.

8 кг



DOUBLE-LOCK
Двойное крепление тормоза для мгновенной остановки



QUICK START
Легкий запуск



SILENT TOUCH
Антивибрационная система

Рабочий объём двигателя, см ³	59.8
Мощность, кВт/л.с.	2.6/3.5
Объём топливного бака, мл	530
Объём масляного бака, мл	310
Длина шины, дюйм / см	20/50
Шаг цепи, дюйм / мм	0,325/8,25
Ширина паза, дюйм / мм	0,058 / 1,5
Количество зубьев	76

Комплектация
Пила бензиновая
Пильная цепь
Пильная шина
Пластиковый защитный кожух для шины
Отвертка
Мерная емкость для приготовления топливной смеси
Комбинированный ключ
Круглый напильник для заточки цепи
Шестигранные ключи (2 шт)
Зубчатый упор
Винт (2 шт.)
Инструкция по эксплуатации
Инструкция по безопасности

ПИЛЫ БЕНЗИНОВЫЕ ЦЕПНЫЕ

HGC1618

hanskonner



Пила цепная, пыльная цепь, пыльная шина, пластиковый защитный кожух для шины, отвертка, круглый напильник для заточки цепи, мерный стакан для приготовления топливной смеси, комбинированный ключ, шестигранный ключ 3мм, 4мм, зубчатый упор, инструкция по эксплуатации, инструкция по безопасности.

Объем двигателя (см³)	45
Мощность (кВт/лс)	1,6/2,4
Длина шины (см)	40,4
Ширина паза (мм)	1,3
Шаг цепи (дюйм)	0,325
Количество звеньев цепи	64



Легкосъемная крышка воздушного фильтра



Боковая натяжка цепи



Повышенная защита от вибрации

HGC2020

hanskonner



Пила цепная (1 шт.), пыльная цепь (1 шт.), пыльная шина (1 шт.), пластиковый защитный кожух для шины (1 шт.), отвертка (1 шт.), круглый напильник для заточки цепи (1 шт.), мерный стакан для приготовления топливной смеси (1 шт.), комбинированный ключ (1 шт.), шестигранный ключ 3 мм (1 шт.), шестигранный ключ 4 мм (1 шт.), зубчатый упор (1 шт.)

Объем двигателя (см³)	52
Мощность (кВт/лс)	2/2,7
Длина шины (см)	45,5
Ширина паза (мм)	1,5
Шаг цепи (дюйм)	0,325
Количество звеньев цепи	72



Легкосъемная крышка воздушного фильтра



Боковая натяжка цепи

HGC2218

hanskonner



Пыльная цепь - 1 шт., Пыльная шина - 1 шт., Пластиковый защитный кожух для шины - 1 шт., Отвертка - 1 шт., Круглый напильник для заточки цепи - 1 шт., Мерный стакан для приготовления топливной смеси - 1 шт., Комбинированный ключ - 1 шт., Шестигранные ключи - 1 шт. (3 мм), Зубчатый упор - 1 шт.

Объем двигателя (см³)	54
Мощность (кВт/лс)	2,2/3,0
Длина шины (см)	45
Ширина паза (мм)	1,5
Шаг цепи (дюйм)	0,325
Количество звеньев цепи	72



Легкосъемная крышка воздушного фильтра



Боковая натяжка цепи

HGC5820

hanskonner

PLATINUM EDITION

NEW



Легкий запуск



Антивибрационная система



Двойное крепление для мгновенной остановки



Объем двигателя (см³)	59,8
Мощность (кВт/л.с.)	2,6/3,5
Длина шины (дюйм)	20
Цепь	76 Звеньев
Шаг	0.325"
Паз	0.058"
Объем топливного бака (л)	0,53
Объем масляного бака (л)	0,31

HGC5218

HGC4516

hanskonner

NEW



Легкий запуск



Антивибрационная система



Двойное крепление для мгновенной остановки



Пила бензиновая, пыльная цепь, пыльная шина, пластиковый защитный кожух для шины, отвертка, мерная емкость для приготовления топливной смеси, комбинированный ключ, круглый напильник для заточки цепи, шестигранные ключи (2 шт.), зубчатый упор, винт (2 шт.)

Модель	HGC5218	HGC4516
Объем двигателя (см³)	51,5	45,0
Мощность (кВт/л.с.)	2/2,7	1,8/2,4
Длина шины (дюйм)	18	16
Цепь	72 Звена	66 Звеньев
Шаг	0.325"	0.325"
Паз	0.058"	0.058"
Объем топливного бака (л)	0,55	0,55
Объем масляного бака (л)	0,26	0,26

ПИЛЫ БЕНЗИНОВЫЕ ЦЕПНЫЕ

GC9937

GC9945

GC9952

•Sturm!



Боковая натяжка цепи



Легкосъемная крышка воздушного фильтра

- 1.Пильная цепь – 1 шт., 2.Пильная шина – 1 шт., 3.Пластиковый защитный кожух для шины – 1 шт., 4.Отвертка – 1 шт., 5.Круглый напильник для заточки цепи – 1 шт., 6.Мерный стакан для приготовления топливной смеси – 1 шт., 7.Комбинированный ключ – 1 шт., 8.Шестигранные ключи – 2 шт. (3 мм, 4 мм), 9.Зубчатый упор – 1 шт.

Модель	GC9937	GC9945	GC9952
Объем двигателя (см³)	37	45	52
Мощность (кВт/лс)	2,0/2,7	2,3/3,0	2,6/3,5
Длина шины (см)	40	45,5	50
Ширина паза (мм)	1,5	1,5	1,5
Шаг цепи (дюйм)	0,325	0,325	0,325
Количество звеньев цепи	64	72	76

GC99452B

GC99522B

•Sturm!



Металлические крышки стартера и тормоза



Боковая натяжка цепи



Легкосъемная крышка воздушного фильтра

- 1.Пильная цепь – 1 шт., 2.Пильная шина – 1 шт., 3.Пластиковый защитный кожух для шины – 1 шт., 4.Отвертка – 1 шт., 5.Круглый напильник для заточки цепи – 1 шт., 6.Мерный стакан для приготовления топливной смеси – 1 шт., 7.Комбинированный ключ – 1 шт., 8.Шестигранные ключи – 2 шт. (3 мм, 4 мм), 9.Зубчатый упор – 1 шт.

Модель	GC99452B	GC99522B
Объем двигателя (см³)	45	52
Мощность (кВт/лс)	2,4/3,2	2,9/3,95
Длина шины (см)	40,5	45,5
Ширина паза (мм)	1,3	1,5
Шаг цепи (дюйм)	3/8	0,325
Количество звеньев цепи	57	72

GC2512

•Sturm!



Легкий старт



Боковая натяжка цепи



Окно уровня топлива

- 1.Пильная цепь - 1 шт.
Пильная шина - 1 шт.
Пластиковый защитный кожух для шины - 1 шт.
Комбинированный ключ - 1 шт.

Объем двигателя (см³)	25
Мощность (кВт/лс)	1/1,4
Длина шины (см)	30
Ширина паза (мм)	1,3
Шаг цепи (дюйм)	3/8
Количество звеньев цепи	45

БП1-45

БП1-52

Энергомаш



Модель	БП1-45	БП1-52
Объем двигателя (куб.см)	45	52
Мощность двигателя (кВт/лс)	2,4/2,7	2,9/3,95
Длина шины (см)	40,5	45,5
Ширина паза (мм)	1,5	1,5
Шаг цепи (дюйм)	3/8	0,325
Количество звеньев цепи	72	72
Обороты на холостом ходу (об/мин)	3 200	3 200

БП-3716

БП-4518

БП-5218

Энергомаш



Модель	БП-3716	БП-4518	БП-5218
Объем двигателя (куб.см)	37	45	52
Мощность двигателя (кВт/лс)	2000	2350	2,6
Длина шины (см)	40	45	45
Ширина паза (мм)	1,5	1,5	1,5
Шаг цепи (дюйм)	0,325	0,325	0,325
Количество звеньев цепи	64	72	72
Обороты на холостом ходу (об/мин)	3 200	3 200	3200

ПИЛЫ ЭЛЕКТРИЧЕСКИЕ ЦЕПНЫЕ

CC9922

•Sturm!



- 1. Шина цепной пилы - 1 шт.
- 2. Цепь - 1 шт.
- 3. Защитный кожух пильной шины - 1 шт.
- 4. Графитовые щетки - 1 комплект.
- 5. Ключ - 1 шт.

Максимальная мощность (Вт)	2 200
Длина шины (см)	40,5
Количество звеньев цепи	59
Шаг цепи (Дюйм)	3/8"
Ширина паза (мм)	1,3
Длина кабеля питания (м)	1
Напряжение питания (В)	220
Скорость движения цепи (м/сек)	6

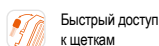

Быстрый доступ к щеткам

CC1614P

•Sturm!



- Пила цепная
- Направляющая шина
- Цепь
- Защитный кожух направляющей шины
- Гаечный ключ

Потребляемая мощность (Вт)	1600
Длина шины (см)	35,5
Количество звеньев цепи	52
Шаг цепи (Дюйм)	3/8"
Ширина паза (мм)	1,3
Длина кабеля питания (м)	0,3
Скорость движения цепи (м/сек)	11

CC2616SL

•Sturm!



- 1. Шина цепной пилы - 1 шт.
- 2. Цепь - 1 шт.
- 3. Защитный кожух пильной шины - 1 шт.

Максимальная мощность (Вт)	2600
Длина шины (см)	40,5
Количество звеньев цепи	56
Шаг цепи (Дюйм)	3/8"
Ширина паза (мм)	1,3
Длина кабеля питания (м)	0,3
Напряжение питания (В)	220
Объем масляного бака (л)	0,18
Скорость движения цепи (м/сек)	12

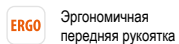

Эргономичная передняя рукоятка



Плавный пуск



Быстрый доступ к щеткам

CC1512LN

•Sturm!

EcoMaster
Безмасляная шина и цепь



- Пила цепная
- Направляющая шина
- Цепь
- Защитный кожух направляющей шины
- Круглый напильник
- Гаечный ключ

Потребляемая мощность (Вт)	1500
Длина шины (см)	30,5
Количество звеньев цепи	45
Шаг цепи (Дюйм)	3/8"
Ширина паза (мм)	1,3
Длина кабеля питания (м)	0,3
Скорость движения цепи (м/сек)	9,5

ПЦ-2416

Энергомаш



Максимальная мощность (Вт)	2400
Длина шины (см)	40,5
Количество звеньев цепи	57
Шаг цепи (Дюйм)	3/8"
Ширина паза (мм)	1,3
Напряжение питания (В)	220
Скорость движения цепи (м/сек)	11

АККУМУЛЯТОРНЫЕ КУСТОРЕЗЫ

СНТ36

СНТ3601

•Sturm!



- Зарядное устройство
- Косильная насадка для кустарника
- Косильная насадка для травы
- Защитный кожух для косильной насадки для кустарника
- Защитный кожух для косильной насадки для травы
- Ручка с колесами для модели СНТ3601



Система безопасности



7,8 В

Модель	Напряжение аккумулятора (В)	Емкость аккумулятора (Ач)	Максимальная длина реза насадкой-кусторез, мм	Ширина кошения насадкой-ножницы, мм
СНТ36	7,2	1,5	120	80
СНТ3601	7,2	1,5	120	80

СНТ1201

•Sturm!

12V
Battery System
 единая аккумуляторная система

- Кусторез аккумуляторный (1 шт.)
- Косильная насадка для кустарника (1 шт.)
- Косильная насадка для травы (1 шт.)
- Защитный кожух для косильной насадки для кустарника (1 шт.)
- Защитный кожух для косильной насадки для травы (1 шт.)
- Без АКБ и ЗУ



Безключевая замена насадки



Индикатор заряда аккумулятора



Поворотная укоятка

Напряжение аккумулятора (В)	Максимальная длина реза насадкой-кусторез, мм	Ширина кошения насадкой-ножницы, мм	Максимальный диаметр реза насадки кустореза, мм
12	180	100	8

CPS1803BL

•Sturm!

NEW
BRUSHLESS MOTOR

Напряжение аккумулятора	18В
Тип двигателя	бесщеточный
Толщина реза	15 / 25 / 32мм

SK5

Лезвия из инструментальной стали

12V
Battery System
 единая аккумуляторная система

ШТАНГИ ТЕЛЕСКОПИЧЕСКИЕ

CDS1

CDS2

•Sturm!



Совместимы с аккумуляторным инструментом после 04.2024 года выпуска

Модель	CDS1	CDS2
Назначение	Телескопическая штанга предназначена для использования с аккумуляторными цепными пилами и секаторами единой платформы 1BS	Телескопическая штанга предназначена для использования с аккумуляторными цепными пилами и секаторами единой платформы 1BS
Минимальная длина (см)	130	100
Максимальная длина (см)	250	165
Материал трубки	Алюминий	Алюминий

СНЕГОУБОРЩИКИ АККУМУЛЯТОРНЫЕ

SP2030BL

• Sturm!

NEW

BRUSHLESS
MOTOR

- Снегоуборщик
- Аккумуляторная батарея
- Зарядное устройство

Напряжение, В	18
Рабочая ширина ковша, мм	300
Рабочая высота ковша, мм	150
Дальность выброса, м 0°	4,2
Дальность выброса, м 30°	2,5
Емкость аккумуляторной батареи, Ач	4

1BatterySystem
единая аккумуляторная система

ВОЗДУХОДУВКИ БЕНЗИНОВЫЕ

GB1963

• Sturm!



- Устройство воздуходувное, труба гибкая, труба напорная (4шт.), ремни наплечные (2шт.), хомут червячный (2шт.), емкость для приготовления топливной смеси, ключ комбинированный Т-образный, ключ шестигранный 4мм, инструкция по эксплуатации.



Анатомический ранец

Мощность двигателя (кВт/л.с.)	2,7/3,7
Производительность воздуха (м3/ч)	1440
Скорость воздуха (м/сек)	95
Вес инструмента в сборе без упаковки и аксессуаров (кг)	8,90
Объем мешка для мусора (л)	нет
Объем двигателя (куб.см)	63,3
Топливный бак (л)	1,60
Максимальный расход топлива (г/кВт*ч)	560
Уровень вибрации (м/с2)	5,4
Уровень мощности звука (дБ)	99,90
Функции	Воздуходувка
Степень измельчения	нет
Легкий старт	Да
Праймер	ДА
Тип двигателя	Бензиновый 2-х тактный воздушного охлаждения
Топливо	Смесь бензина АИ-92 с маслом для 2-х тактных двигателей, пропорция 1:25 для обкатки и далее 1:40

GB1926

• Sturm!



- Воздуходувное устройство, мешок для сбора мусора с ремнями, набор насадок для функции воздуходувки, набор насадок для функции пылесоса, мерный стакан для приготовления топливной смеси, GS8201 ключей, свечной ключ, отвертка, набор винтов, инструкция по эксплуатации, инструкция по безопасности

3 в 1: воздуходувка, пылесос, измельчение



Мешок для сбора мусора

Мощность двигателя (кВт/л.с.)	1,25/1,7
Производительность воздуха (м3/ч)	960
Скорость воздуха (м/сек)	75
Вес инструмента в сборе без упаковки и аксессуаров (кг)	4,73
Объем мешка для мусора (л)	35
Объем двигателя (куб.см)	26
Топливный бак (л)	0,75
Максимальный расход топлива (г/кВт*ч)	580
Уровень вибрации (м/с2)	5,5
Уровень мощности звука (дБ)	96
Функции	Воздуходувка, пылесос, мульчирование
Степень измельчения	1:10
Легкий старт	Да
Праймер	ДА
Тип двигателя	Бензиновый 2-х тактный воздушного охлаждения

Топливо

Смесь бензина АИ-92 с маслом для 2-х тактных двигателей, пропорция 1:25 для обкатки и далее 1:40

ПЫЛЕСОСЫ САДОВЫЕ ЭЛЕКТРИЧЕСКИЕ

GBE2250

•Sturm!



Пылесос садовый, воздушная труба (верхняя и нижняя часть), плечевой ремень, мешок для сбора мусора, инструкция по эксплуатации.клапан (1 шт.)

Потребляемая мощность (Вт)	2 200
Функции	Воздуходувка, пылесос, мульчирование
Скорость воздуха (м/сек)	67
Производительность воздуха (м ³ /ч)	780
Объем мешка для мусора (л)	45
Обороты на холостом ходу (об/мин)	13 000
Мульчирование. Коэффициент измельчения	1:10

ЗЕРНОДРОБИЛКИ

HM2500

HM2501

•Sturm!



Зернодробилка, загрузочный бункер, терка-барaban, сменное сито (Ø ячейки 3мм, установлено), дополнительное сменное сито (3шт., Ø ячейки 2/4/5мм), инструкция по эксплуатации.

Модель	Максимальная мощность (Вт)	Загрузочный бункер	Обороты на холостом ходу (об/мин)	Производительность по корнеплодам (кг/час)	Производительность по зерну (кг/час)	Тип режущего элемента
HM2500	2500	металлический	2 850	650	180	молотковый ротор, барабан-терка
HM2501	2800	металлический	2 850	650	180	молотковый ротор, барабан-терка

АКСЕССУАРЫ ДЛЯ ЗЕРНОДРОБИЛКИ

СЕТКА-ИЗМЕЛЬЧИТЕЛЬ

•Sturm!



Артикул	Техническое описание
HM2500-992-3	3 мм, для HM2500
HM2500-992-4	4 мм, для HM2500
HM2500-992-5	5 мм, для HM2500

МОТОБЛОКИ

GK7210CI

•Sturm!



Тип двигателя	Бензиновый, одно-цилиндровый, 4-х тактный, с воздушным охлаждением, OHV-верхнее расположение клапанов
Объем двигателя (куб.см)	212
Мощность двигателя (кВт)	5,3
Обороты на холостом ходу (об/мин)	1 750
Стартер	ручной
Размер колес	4.00-10

GK8210GP

•Sturm!



Тип двигателя	Бензиновый, одно-цилиндровый, 4-х тактный, с воздушным охлаждением, OHV-верхнее расположение клапанов
Объем двигателя (куб.см)	270
Мощность двигателя (кВт)	6,8
Обороты на холостом ходу (об/мин)	1 800
Стартер	ручной
Размер колес	4.00-10

GK7210A

•Sturm!



Тип двигателя	Бензиновый, одно-цилиндровый, 4-х тактный, с воздушным охлаждением, OHV-верхнее расположение клапанов
Объем двигателя (куб.см)	212
Мощность двигателя (кВт)	5,3
Обороты на холостом ходу (об/мин)	1 750
Стартер	ручной
Размер колес	4.00-8

GK15312GP

•Sturm!



Тип двигателя	Бензиновый, одно-цилиндровый, 4-х тактный, с воздушным охлаждением, OHV-верхнее расположение клапанов
Объем двигателя (куб.см)	420
Мощность двигателя (кВт)	11,4
Обороты на холостом ходу (об/мин)	1 800
Стартер	ручной
Размер колес	5.00-12

ДВИГАТЕЛИ БЕНЗИНОВЫЕ

GE170-20S

GE168-19Q

•Sturm!

Двигатель, двухсторонняя отвертка, ключ для свечей зажигания, инструкция по эксплуатации.



Сухой воздушный фильтр



Модель	GE170-20S	GE168-19Q
Тип двигателя	Бензиновый, одно-цилиндровый, 4-х тактный	Бензиновый, одно-цилиндровый, 4-х тактный
Объем двигателя (куб.см)	208	196
Топливный бак (л)	3,60	3,60
Объем масляного бака (л)	0,60	0,60
Максимальная мощность при 3600 об/мин (кВт/л.с.)	5,2/7	4,8/6,5
Максимальный крутящий момент (Нм)	12,5	11
Выходной вал	S-типе, 20 мм	Q-типе, 19 мм
Шкив в комплекте	нет	нет

КУЛЬТИВАТОРЫ БЕНЗИНОВЫЕ

GK83021F

•Sturm!

Культиватор, рукоятки, колеса, сошки, емкость для приготовления топливной смеси, фиксатор рукоятки (6 шт.), держатель тросика (2 шт.), стяжка (2 шт.), шестигранный ключ (2 шт.), гаечный ключ (2 шт.), свечной ключ, отвертка, комплект крепеж

ФРЕЗЫ



Объем двигателя (см³)	51,7
Мощность двигателя (кВт/л.с.)	2/2,8
Ширина/глубина обработки (мм)	240/210
Обороты на холостом ходу (об/мин)	8 500
Стартер	ручной
Топливный бак (л)	1



Бензин AI92



Эргономичная рукоятка

МОТОПОМПЫ БЕНЗИНОВЫЕ

BP8703TW

•Sturm!

Бензиновая мотопомпа для грязной воды



Мощность двигателя (кВт/л.с.)	11,4/15
Максимальная произ. (л/мин)	835
Напор, (м)	20
Глубина всасывания, (м)	7
Объем топливного бака, (л)	5,5
Объем двигателя (куб.см)	420
Стартер	ручной
Тип двигателя	Бензиновый 4-х тактный, OHV
Объем масла в картере (л)	1,1
Допустимый макс. диаметр посторонних частиц, мм	25

Диаметр входного/выходного патрубков 4"

BP8703

•Sturm!

Бензиновая мотопомпа для чистой воды



Мощность двигателя (кВт/л.с.)	11,4/15
Максимальная произ. (л/мин)	1 500
Напор, (м)	30
Глубина всасывания, (м)	7
Объем топливного бака, (л)	5,5
Объем двигателя (куб.см)	420
Стартер	ручной
Тип двигателя	Бензиновый 4-х тактный, OHV
Объем масла в картере (л)	1,1
Допустимый макс. диаметр посторонних частиц, мм	5

Диаметр входного/выходного патрубков 4"

BP8704

•Sturm!

Бензиновая мотопомпа для химических жидкостей



Мощность двигателя (кВт/л.с.)	5,15/7
Максимальная произ. (л/мин)	665
Напор, (м)	30
Глубина всасывания, (м)	7
Объем топливного бака, (л)	5,5
Объем двигателя (куб.см)	212
Стартер	ручной
Тип двигателя	Бензиновый 4-х тактный, OHV
Объем масла в картере (л)	1,1
Допустимый макс. диаметр посторонних частиц, мм	10

Диаметр входного/выходного патрубков 2"

МОТОБУРЫ

EA2520

•Sturm!

Мотобур, емкость для смешивания топлива, разъемный палец, стопорный шт.ифт, двусторонний гаечный ключ, торцевой ключ с крестовой отверткой, шестигранный ключ (2шт.), инструкция по эксплуатации



Тип двигателя	2-х тактный бензиновый
Объем двигателя (куб.см)	70
Мощность двигателя (кВт/л.с.)	2,5кВт / 3,4 л.с.
Обороты на холостом ходу (об/мин)	3200
Кол-во операторов	1
Диаметр вала (мм)	20
Максимальный диаметр бурения (мм)	350
Стартер	ручной
Топливный бак (л)	1,5
Вид топлива	Бензин AI92 + масло 25:1-обкатка, 40:1-рабочая пропорция)



Стальная рама



Один оператор



Праймер для легкого старта



Барабан с функциями сматывания и хранения шланга



Быстросъемные соединения на шланге и оснастке обеспечивают удобство и скорость в работе



Система хранения кабеля с липучкой и функцией быстрого разматывания



Регулировка подачи моющего средства



Функция закачки и фильтрации SelfPrime



Легкое перемещение и надежная установка в рабочей зоне благодаря колесам и металлическому суппорту



Профессиональный пеногенератор:

густая пена, высокая производительность при минимальном расходе, долговечность в использовании



14 мес *

* при условии использования в бытовых целях. Условия предоставления расширенной гарантии смотрите на сайте www.hanskonner.ru



бесщеточный двигатель

130 Бар рабочее давление



10м шланг высокого давления

707M² рабочая зона



Turbo Nozzle



SelfPrime ALUMINIUM PUMP



TOTALSTOP QuickConnect

Мощность (Вт)	3000
Максимальное давление (Бар)	195
Рабочее давление (Бар)	130
Максимальный расход воды (л/мин)	7,5
Рабочий расход воды (л/мин)	6
Длина шланга высокого давления (м)	10
Длина шнура питания (м)	5

Регулировка ширины струи	да
Термозащита	да
Барабан для шланга	да
Органайзер для хранения насадок	да
Рукоятка	регулируемая по высоте, с фиксатором
Наличие фильтров для воды	внутренний
Система полной остановки TOTAL STOP	да

Комплектация
Мойка
Пистолет
Трубка-распылитель
Веерная фреза
Турбо-фреза
Внешний пеногенератор
Входной-фильтр штуцер
Набор для чистки форсунок



Барaban для хранения шланга с функцией сматывания



Армированный шланг высокого давления



SelfPrime – функция закачки и фильтрации воды



Комплект быстросъемных форсунок (4 шт)

Профессиональный пеногенератор:

густая пена, высокая производительность при минимальном расходе, долговечность в использовании

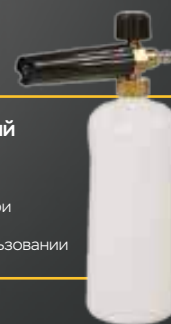

3200 Вт

215 Бар
максимальное давление



бесщеточный двигатель

907 м²
рабочая зона



10 м шланг высокого давления

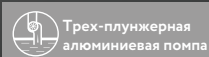

Трех-плунжерная алюминиевая помпа

14
мес

* при условии использования в бытовых целях. Условия предоставления расширенной гарантии смотрите на сайте www.hanskonner.ru

Напряжение/частота сети, В/Гц	220/50
Потребляемая мощность (max), Вт	3200
Тип двигателя	Индукционный
Давление макс/рабочее, атм	250/150
Производительность макс/рабочая, л/ч	480/402
Глубина всасывания, м	1
Длина шланга высокого давления, м	10
Длина сетевого кабеля, м	7
Объем бачка для моющего средства, л	1
Максимальная температура воды, °C	+50
Степень защиты	IP21S
Материал помпы	Алюминий
Защита от перегрева	Есть
Масса, кг	27,27

Комплектация
Мойка высокого давления
Шланг высокого давления (на барабане с рукояткой)
Быстросъемные форсунки
Пистолет-распылитель
Трубка распылителя
Игла для прочистки форсунки
Штуцер для подключения шланга
Бачок для моющего средства (Пеногенератор)
Инструкция по эксплуатации

МОЙКИ ВЫСОКОГО ДАВЛЕНИЯ ЭЛЕКТРИЧЕСКИЕ

HPW9225

HPW9225R

hanskonner



- Быстросъемные соединения шланга и оснастки
- Кабель питания 5 м
- Термозащита
- Функция самовсасывания

Набор фрез: веерная, вихревая
 1/1 шт.

Мойка, пистолет, направляющая трубка, трубка-распылитель, крепление трубки, веерная фреза, турбо-фреза, шланг высокого давления, игла для чистки форсунок, внешний пеногенератор, фильтр тонкой очистки, инструкция по эксплуатации.

Модель	HPW9225	HPW9225R
Макс.мощность (Вт)	2500	2500
Максимальное давление (бар)	190	190
Рабочее давление (бар)	130	130
Тип двигателя	щеточный	щеточный
Максимальная производительность (л/час)	450	450
Рабочая производительность (л/час)	360	360
Длина шланга (м)	7	10

HPW9230I

hanskonner



- Шланг высокого давления 10 м
- Быстросъемные соединения шланга и оснастки
- Кабель питания 5 м
- Термозащита
- Функция самовсасывания

Набор фрез: веерная, вихревая
 1/1 шт.

Мойка, пистолет, направляющая трубка, трубка-распылитель, крепление трубки, веерная фреза, турбо-фреза, шланг высокого давления, игла для чистки форсунок, внешний пеногенератор, фильтр тонкой очистки, инструкция по эксплуатации.

Макс.мощность (Вт)	3000
Максимальное давление (бар)	195
Рабочее давление (бар)	130
Тип двигателя	индукционный
Максимальная производительность (л/час)	450
Рабочая производительность (л/час)	360
Длина шланга (м)	10

HPW9231I

hanskonner



- Шланг высокого давления 10 м
- Быстросъемные соединения шланга и оснастки
- Кабель питания 5 м
- Термозащита
- Функция самовсасывания

Комплект быстросъемных форсунок (4 шт)

Мойка, пистолет, направляющая трубка, трубка-распылитель, крепление трубки, веерная фреза, турбо-фреза, шланг высокого давления, игла для чистки форсунок, внешний пеногенератор, фильтр тонкой очистки, инструкция по эксплуатации.

Макс.мощность (Вт)	3200
Максимальное давление (бар)	215
Рабочее давление (бар)	150
Тип двигателя	индукционный
Максимальная производительность (л/час)	480
Рабочая производительность (л/час)	402
Длина шланга (м)	10

HPW9224

hanskonner



- Шланг высокого давления 7 м
- Быстросъемные соединения шланга и оснастки
- Кабель питания 5 м
- Термозащита
- Функция самовсасывания

Набор фрез: веерная, вихревая
 1/1 шт.

Мойка, пистолет, направляющая трубка, трубка-распылитель, крепление трубки, веерная фреза, турбо-фреза, шланг высокого давления, игла для чистки форсунок, внешний пеногенератор, фильтр тонкой очистки, инструкция по эксплуатации.

Макс.мощность (Вт)	3000
Максимальное давление (бар)	175
Рабочее давление (бар)	120
Тип двигателя	Щеточный
Максимальная производительность (л/час)	450
Рабочая производительность (л/час)	360
Длина шланга (м)	7

МОЙКИ ВЫСОКОГО ДАВЛЕНИЯ ЭЛЕКТРИЧЕСКИЕ

PW9219

•Sturm!



1/1 шт. Мойка, шланг высокого давления, пистолет, направляющая трубка, трубка-распылитель, крепление трубки, подставка для трубки, штуцер для шланга, бачок для моющего средства, верхняя рукоятка, набор для чистки форсунок, набор крепежа, инструкция по эксплуатации.

Макс. мощность (Вт)	1900
Максимальное давление (бар)	135
Рабочее давление (бар)	90
Тип двигателя	щеточный
Максимальная производительность (л/час)	408
Рабочая производительность (л/час)	330
Длина шланга (м)	5

- Шланг высокого давления 5м
- Кабель питания 5м
- Функция самовсасывания
- Быстроразъемные соединения шланга и оснастки
- Термозащита

PW92123

•Sturm!



1/1 шт. Мойка, пистолет-распылитель, игла для прочистки распыляющего наконечника, шланг высокого давления, рукоятка, колеса (2 шт.), катушка для шланга

Макс. мощность (Вт)	2300
Максимальное давление (бар)	165
Рабочее давление (бар)	110
Тип двигателя	щеточный
Максимальная производительность (л/час)	450
Рабочая производительность (л/час)	360
Длина шланга (м)	10
Длина кабеля питания (м)	5

- Шланг высокого давления 10 м
- Кабель питания 5 м
- Функция самовсасывания
- Быстроразъемные соединения шланга и оснастки
- Термозащита

PW9223

•Sturm!



1/1 шт. Мойка, верхняя рукоятка с катушкой и шлангом высокого давления, пистолет, направляющая трубка, трубка-распылитель, крепление трубки, подставка для трубки, штуцер для шланга, набор для чистки форсунок, набор крепежа, инструкция по эксплуатации.

Макс. мощность (Вт)	2300
Максимальное давление (бар)	165
Рабочее давление (бар)	110
Тип двигателя	щеточный
Максимальная производительность (л/час)	450
Рабочая производительность (л/час)	360
Длина шланга (м)	7

- Шланг высокого давления 7 м
- Кабель питания 5 м
- Функция самовсасывания
- Быстроразъемные соединения шланга и оснастки
- Термозащита

PW9225I

•Sturm!



Мойка, шланг высокого давления, пистолет, направляющая трубка, трубка-распылитель, крепление трубки, подставка для трубки, штуцер для шланга, бачок для моющего средства, набор для чистки форсунок, набор крепежа, инструкция по эксплуатации.

Макс. мощность (Вт)	2700
Максимальное давление (бар)	190
Рабочее давление (бар)	120
Тип двигателя	индукционный
Максимальная производительность (л/час)	468
Рабочая производительность (л/час)	360
Длина шланга (м)	7

- Функция самовсасывания
- Шланг высокого давления 7м

МВД1-1700

•Энергомаш



Мойка, шланг высокого давления, пистолет, направляющая трубка, трубка-распылитель, крепление трубки, подставка для трубки, штуцер для шланга, верхняя рукоятка, набор для чистки форсунок, набор крепежа, инструкция по эксплуатации.

Макс. мощность (Вт)	1700
Максимальное давление (бар)	110
Рабочее давление (бар)	75
Тип двигателя	щеточный
Максимальная производительность (л/час)	408
Рабочая производительность (л/час)	330
Длина шланга (м)	5

- Функция самовсасывания
- Шланг высокого давления 5м

АКСЕССУАРЫ ДЛЯ МОЕК ВЫСОКОГО ДАВЛЕНИЯ

ПИСТОЛЕТ ДЛЯ МОЕК ВЫСОКОГО ДАВЛЕНИЯ

hanskonner



Артикул	HPW92-1
Техническое описание	в комплекте с регулируемой и турбо насадками
Тип соединения	резьбовое G1"

ПИСТОЛЕТ ДЛЯ МОЕК ВЫСОКОГО ДАВЛЕНИЯ •Sturm!

ПЕНОГЕНЕРАТОР •Sturm!



Артикул	PW92-1G
Техническое описание	в комплекте с регулируемой насадкой
Тип соединения	резьбовое G1"



Артикул	PW92-9910 / PW92-991 / PW92-9905
Техническое описание	Расширенный набор из пяти переходников в комплекте под пистолеты моек высокого давления различных производителей: Sturm!, Karcher, Bosch и многих других.
Объем бачка, л	1
Совместимость	Регулятор подачи и густоты пены. PW9217/PW9219/PW9221/PW9223/ PW92123/PW9220E/HPW9230I/ HPW9225/HPW9225R
Вид упаковки	Коробка

ФИЛЬТР ТОНКОЙ ОЧИСТКИ ДЛЯ МОЙКИ •Sturm!

ФИЛЬТР ТОНКОЙ ОЧИСТКИ ДЛЯ МОЙКИ •Sturm!



Артикул	PW92-2F
Тип соединения	резьбовое G1"
Совместимость	совместим с большинством моделей моек



Артикул	PW92-1F
Тип соединения	резьбовое G1"
Совместимость	совместим с большинством моделей моек

ШЛАНГ ВЫСОКОГО ДАВЛЕНИЯ •Sturm!

ШЛАНГ ВЫСОКОГО ДАВЛЕНИЯ •Sturm!



Артикул	PW92-10H-M22
Тип соединения	гайки M22
Длина шланга, м	10



Артикул	PW92-10H-Q
Тип соединения	быстрозъемное соединение
Длина шланга, м	10

ОПРЫСКИВАТЕЛИ АККУМУЛЯТОРНЫЕ

GS8212N

GS8216N

•Sturm!

- Опрыскиватель
- Форсунки (3 шт.)
- Уплотнительное кольцо (4 шт.)
- Ручка регулировки расхода
- Телескопическая трубка 0,5-0,9 м
- Кроншт. ейн для трубки
- Мерный стакан

1/1 шт.



Модель	GS8212N	GS8216N
Напряжение аккумулятора (В)	18	18
Объем (л)	12	16
Производительность (л/мин)	3,1	3,1
Длина распылительной трубки, м	0,5-0,9	3
Рабочее давление, МПа	0,15-0,45	0,15-0,45

1BatterySystem
единая аккумуляторная система

GS8216BM

•Sturm!

- Опрыскиватель садовый аккумуляторный
- Зарядное устройство
- «Двууголовая» насадка-распылитель
- Насадка-распылитель с 4 отверстиями
- Насадка-распылитель с 8 отверстиями
- Кольцо-уплотнитель 4 шт.
- Шайба 2 шт.
- Регулятор расхода рабочей жидкости
- Рычаг привода насоса
- Фиксатор рычага привода насоса
- Резиновая чаша
- Шплинт 2 шт.
- Распылительная трубка
- Держатель распылительной трубки
- Инструкция по эксплуатации и техническому обслуживанию

1/1 шт.



- Фиксация клавиши пуск
- Ранцевый ремень
- Непрерывное распыление
- Индикатор заряда батареи

Объем (л)	16
Производительность (л/мин)	3,1
Емкость аккумулятора (Ач)	8
Вес инструмента в сборе	5,4

GS8208U

•Sturm!

- USB кабель тип C , аккумулятор,
- распыляющая трубка

1/1 шт.



Объем (л)	8
Производительность (л/мин)	3,1
Емкость аккумулятора (Ач)	2,5
Вес инструмента в сборе	1,64
Прайс-лист	

- Li-ion
- Наплечный ремень
- Compact Компактный размер

GS8210B

•Sturm!

- Опрыскиватель садовый аккумуляторный
- Зарядное устройство
- Распылительная трубка
- Инструкция по эксплуатации и техническому обслуживанию

1/1 шт.



Объем (л)	10
Производительность (л/мин)	3,2
Емкость аккумулятора (Ач)	1,3
Вес инструмента в сборе	2,73

- Фиксация клавиши пуск
- Ранцевый ремень
- Непрерывное распыление
- Compact Компактный размер

GS8205

•Sturm!

- Аккумуляторный опрыскиватель – 1 шт.
- Зарядный кабель – 1 шт.
- Инструкция по эксплуатации

1/1 шт.



Напряжение аккумулятора (В)	3,7
Объем (л)	4
Емкость аккумулятора (Ач):	2,5
Время зарядки (ч)	4
Время работы (мин)	150
Вес (кг)	1,19

ОПРЫСКИВАТЕЛИ БЕНЗИНОВЫЕ

GS8214G

GS8214GT

•Sturm!

- Опрыскиватель садовый бензиновый (1 шт.), канистра для топливной смеси (1 шт.), комбинированный ключ (1 шт.), шланг (2 шт.), пылезащитная крышка (1 шт.), изогнутая трубка (1 шт.), хомут/зажим воздуховодной трубки (2 шт.), прямая трубка (1 шт.), соединительная трубка (1 шт.), распыляющая насадка (1 шт.), щель для снятия статического электричества (1 шт.), винт (1 шт.), хомут/зажим шланга для подвода рабочей жидкости (2 шт.), нижняя крышка бака для распыляемого вещества (1 шт.), двухсторонний гаечный ключ (1 шт.), торцевой ключ (1 шт.), инструкция по эксплуатации и техническому обслуживанию.



Модель	GS8214G	GS8214GT
Рабочий объем цилиндра (см³)	42,7	42,7
Мощность (кВт)	2,13	2,13
Максимальная производительность (л/мин)	3,42	3,42
Объем (л)	14	14
Дальность распыления по горизонтали / вертикали (м)	12 / 8	12 / 8

3 в 1 3 в 1 – Распыление жидкостей, распыление сухих веществ, обдув

GS8215G

•Sturm!

- Канистра для топливной смеси (1 шт.), ключ для свечи зажигания (1 шт.), уплотнительное кольцо (8 шт.), наружный фильтр (1 шт.), распылительный стержень (2 шт.), распылительный удлинительный стержень (1 шт.), кран (1 шт.), ручка (1 шт.), шланг (1 шт.), ремешок (2 шт.)

1/1 шт.



Мощность (кВт)	0,7
Топливо	смесь бензин+масло
Объем (л)	15
Дальность распыления по горизонтали / вертикали (м)	12 / 8
Режим работы	3 в 1: распыление жидкостей, распыление сухих веществ, обдув

3 в 1 3 в 1 – Распыление жидкостей, распыление сухих веществ, обдув

НАСОСНЫЕ СТАНЦИИ

WP97120CI

WP97080CI

•Sturm!

Насосная станция, всасывающий фильтр, инструкция по эксплуатации.



Модель	WP97120CI	WP97080CI
Максимальная производительность (л/час)	4 200	3600
Максимальная мощность (Вт)	1 200	800
Максимальный напор (м)	45	43
Объем бака (л)	24	24
Габариты в упаковке (ДхШхВ, см)	58x28x58	58x28.8x58



Термозащита



Корпус чугун

WP97080PL

•Sturm!



Максимальная мощность (Вт)	800
Производительность (л/ч)	3300
Максимальный напор (м)	40
Объем бака (л)	20
Габариты в упаковке (ДхШхВ, см)	54x36x50



Термозащита



Корпус пластик

WP97120ST

WP97080ST

•Sturm!

Насосная станция, всасывающий фильтр, инструкция по эксплуатации.



Модель	WP97120ST	WP97080ST
Максимальная производительность (л/час)	4200	3 600
Потребляемая мощность (Вт)	1200	800
Вес (кг)	14	13,4
Высота подъема (м)	45	40
Габариты в упаковке (ДхШхВ, см)	50x33x52.5	50x33x52.5



Термозащита



Корпус из нержавеющей стали

WP9742CI

•Sturm!

1/1 шт. Насосная станция, штуцер резьбовой (2шт.), кольцо уплотнительное (2шт.), хомут для шланга (2 шт.), инструкция по эксплуатации.



Максимальная мощность (Вт)	420
Производительность (л/ч)	2000
Максимальный напор (м)	28
Объем бака (л)	2



Корпус чугун

НАСОСЫ ВИБРАЦИОННЫЕ

НГ-180В



Насос
Капроновый шнур



Потребляемая мощность (Вт)	180
Длина кабеля питания (м)	10
Высота подъема (м)	50
Подача (диапазон) (л/час)	960
Тип забора воды	верхний
Максимальная глубина погружения (м)	3
Диаметр корпуса насоса (мм)	76

НГ-300В-10

НГ-300В-15



Насос, капроновый шнур, хомут для шланга, инструкция по эксплуатации, инструкция по безопасности



Модель	НГ-300В-10	НГ-300В-15
Потребляемая мощность (Вт)	300	300
Длина кабеля питания (м)	10	15
Высота подъема (м)	72	72
Подача (диапазон) (л/час)	1320	1320
Тип забора воды	верхний	верхний
Трубное соединение (к)	3/4	3/4
Габариты в сборе (см)	10x10x27	10x10x27
Максимальная глубина погружения (м)	5	5
Диаметр корпуса насоса (мм)	100	100
Максимальное давление (бар)	7	7

НГ-300Н-10

НГ-300Н-15



Насос, капроновый шнур, хомут для шланга, инструкция по эксплуатации, инструкция по безопасности



Модель	НГ-300Н-10	НГ-300Н-15
Потребляемая мощность (Вт)	300	300
Длина кабеля питания (м)	10	15
Высота подъема (м)	72	72
Подача (диапазон) (л/час)	1320	1320
Тип забора воды	нижний	нижний
Трубное соединение (к)	3/4	3/4
Габариты в сборе (см)	10x10x27	10x10x27
Максимальная глубина погружения (м)	5	5
Диаметр корпуса насоса (мм)	100	100
Максимальное давление (бар)	7	7

НАСОСЫ ДЛЯ ФОНТАНА

WP9718FC

WP9738FC

WP9755FD

WP97120FC

WP9728FC

Sturm!

Насос, насадки (2шт.), трубка удлинительная, инструкция по эксплуатации.



Две насадки,
переходник на водопад



Плавная
регулировка струи



Губчатый
фильтр



Модель	WP9718FC	WP9738FC	WP9755FD	WP97120FC	WP9728FC
Максимальная мощность (Вт)	18	38	55	120	28
Производительность (л/мин)	15	25	35	50	20
Напор, м	1,4	1,9	2,5	3	1,6
Тип соединения	G1/2"	G1/2"	G1/2"	G1"	G1/2"
Максимальная глубина погружения (м)	3	3	3	3	3
Длина кабеля питания (м)	5	10	10	10	10
Количество насадок в комплекте	2	4	4	3	2
Максимальная температура воды (С)	35	35	35	35	35
Напряжение питания (В)	220	220	220	220	220
Степень защиты	IP68	IP68	IP68	IP68	IP68

НАСОСЫ ПОГРУЖНЫЕ ДРЕНАЖНЫЕ

WP9745PVU

WP9760PVU

WP9790PVU

•Sturm!

Насос, основание для чистой воды, основание для грязной воды, угловой фитинг, инструкция по эксплуатации



Уникальное решение сменных платформ для трех режимов работы насоса: подъём с 1 мм (с пола), перекачивание чистой воды, перекачивание грязной воды.

Модель	WP9745PVU	WP9760PVU	WP9790PVU
Потребляемая мощность (Вт)	450	600	750
Максимальный напор (м)	6	7	10
Максимальная производительность (л/час)	12000	13000	18000
Минимальный уровень воды (мм)	1	1	1
Длина кабеля питания (м)	10	10	10
Диаметр шланга (дюйм)	1, 1 1/4, 1 1/2	1, 1 1/4, 1 1/2	1, 1 1/4, 1 1/2

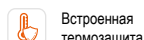
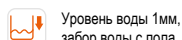
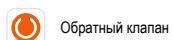

WP97140P

WP9775P

WP9790P

•Sturm!

1/4 шт. Насос, угловой фитинг, инструкция по эксплуатации

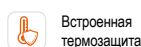

Модель	WP97140P	WP9775P	WP9790P
Потребляемая мощность (Вт)	450	750	900
Максимальный напор (м)	6	8,5	9
Максимальная производительность (л/час)	8500	13800	15000
Минимальный уровень воды (мм)	30	30	30
Длина кабеля питания (м)	10	10	10
Диаметр шланга (дюйм)	1, 1 1/4, 1 1/2	1, 1 1/4, 1 1/2	1, 1 1/4, 1 1/2

WP9703SW

•Sturm!

1/6 шт. Насос, инструкция по эксплуатации



Потребляемая мощность (Вт)	300
Максимальный напор (м)	6
Максимальная производительность (л/час)	4900
Минимальный уровень воды (мм)	2
Длина кабеля питания (м)	10
Диаметр шланга (дюйм)	1, 1 1/4

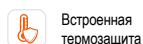
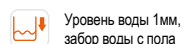

НАСОСЫ ПОГРУЖНЫЕ СКВАЖИННЫЕ ВИНТОВЫЕ

WP9705DWI

WP9704DWI

•Sturm!

1/1 шт. Насос, проушина (2шт.) (установлены на насосе), выходной штуцер с уплотнительным кольцом, инструкция по эксплуатации.



Модель	WP9705DWI	WP9704DWI
Макс.мощность (Вт)	550	550
Максимальный напор (м)	90	60
Максимальная производительность (л/час)	1500	1800
Длина кабеля питания (м)	20	20
Диаметр корпуса насоса (мм)	90	75

WP9714DWI

WP9727DWI

WP9724DWI

WP9725DWI

•Sturm!

1/1 шт. Насос, проушина (2шт.) (установлены на насосе), выходной штуцер с уплотнительным кольцом, инструкция по эксплуатации.



Модель	WP9714DWI	WP9727DWI	WP9724DWI	WP9725DWI
Макс.мощность (Вт)	250	370	250	250
Максимальный напор (м)	35	47	29	34
Максимальная производительность (л/час)	3000	4500	6000	4500
Длина кабеля питания (м)	25	40	25	32
Диаметр корпуса насоса (мм)	75	89	89	89

Насос 3 в 1:

1) Без насадки — подъём чистой воды с 1 мм — позволяет высушить затопленный подвал или бассейн

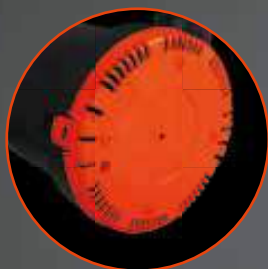

2) Насадка для негрязной воды с частицами до 2,5 мм, оставляет уровень воды 2 см



3) Насадка для грязной воды с твёрдыми включениями до 35 мм, оставляет уровень воды 4 см



Автоматическая защита от перегрева и перегрузки



Универсальный фитинг позволяет подключить шланг любого диаметра

600 Вт

12900 л/ч

7 м
высота подъёма

35 мм —
максимальный
размер частиц

10 м —
длина
кабеля

Мощность (Вт)	600
Производительность (л/ч)	12900
Макс. размер частиц (мм)	35
Высота подъёма (м)	7
Глубина погружения (м)	5
Длина сетевого кабеля (м)	10
Размер фитинга (дюйм)	1-1; 1/4
Масса изделия (кг)	4,59
Гарантийный срок (мес)	14

Комплектация
Насос погружной дренажный
Основание для перекачивания чистой воды
Основание для грязной воды
Выходной коннектор
Уплотнительное кольцо

НАСОСЫ ФЕКАЛЬНЫЕ

WP9780SW

•Sturm!

Насос, инструкция по эксплуатации, инструкция по безопасности



Потребляемая мощность (Вт)	800
Максимальный напор (м)	8
Максимальная производительность (л/час)	15 000
Минимальный уровень воды (мм)	130
Длина кабеля питания (м)	10
Диаметр шланга (дюйм)	2



Чугунное основание



Алюминиевый корпус

WP9760SW

•Sturm!

Насос, нож



Максимальная мощность (Вт)	600
Максимальный напор (м)	8,5
Максимальная производительность (л/час)	6000
Длина кабеля питания (м)	10
Диаметр шланга (дюйм)	1 ¼



Чугунное основание



Термозащита



Корпус из нержавеющей стали

WP9712SW

•Sturm!

Насос, инструкция по эксплуатации



Потребляемая мощность (Вт)	1200
Максимальный напор (м)	12
Максимальная производительность (л/час)	18000
Длина кабеля питания (м)	10
Диаметр шланга (дюйм)	2



Чугунное основание



Алюминиевый корпус

НАСОСЫ ЦИРКУЛЯЦИОННЫЕ ОТОПИТЕЛЬНЫЕ

WP2504

WP3206

WP3204

•Sturm!

1/8 шт. Насос, установочный комплект (фитинг, уплотнительное кольцо, гайка) (2шт.), инструкция по эксплуатации.



Три скорости работы насоса



Модель	WP2504	WP3206	WP3204
Потребляемая мощность (Вт)	85/55/35	100/72/46	75/55/35
Максимальная высота подъема (м)	4,2/3,3/1,9	5,8/4,7/2,9	4,5/3,5/2,5
Максимальная производительность (л/мин)	42/32/22	60/35/18	45/35/25
Диаметр входного отверстия (дюйм)	1	1	1
Диаметр выходного отверстия (дюйм)	1	1	1

НАСОСЫ ПОВЫСИТЕЛЬНЫЕ ДЛЯ ВОДОСНАБЖЕНИЯ

WP2009W

•Sturm!

1/8 шт. Насос, установочный комплект (фитинг, уплотнительное кольцо, гайка) (2шт.), инструкция по эксплуатации.



Потребляемая мощность (Вт)	120
Максимальная высота подъема (м)	9
Максимальная производительность (л/час)	30
Диаметр входного отверстия (дюйм)	0,75
Диаметр выходного отверстия (дюйм)	0,75



Автоматический и ручной режимы работы

АКСЕССУАРЫ ДЛЯ НАСОСОВ

ВИНТ РАБОЧИЙ В СБОРЕ

•Sturm!



Артикул	Техническое описание
WP9705DW-SCREW	со втулкой для WP9705DW (без версии+ver 3.1)
WP9704DW-SCREW	Винт рабочий в сборе со втулкой для WP9704DW (без версии+ver 3.1)

ШТУЦЕР ДЛЯ НАСОСНЫХ СТАНЦИЙ

•Sturm!



Артикул	WP97JSU-4	WP97JSU-5
Характеристика	4-х выходной	5-ти выходной
Резьба	G1", G1/4"	G1", G1/4"
Материал	латунный	латунный

ФЛАНЕЦ ГИДРОАККУМУЛЯТОРА

•Sturm!



Артикул	WP97JSF-19	WP97JSF-24	WP97JSF-50
Объем,л	19	24	50
Диаметр, мм	150	150	155
Тип соединения	резьбовое G1"	резьбовое G1"	резьбовое G1"

МЕМБРАНА ДЛЯ ГИДРОБАКА

•Sturm!



Артикул	WP97JSB-50	WP97JSB-24	WP97JSB-19
Объем,л	36-50	19-24	19-24
Диаметр, мм	95	95	95
Материал	EPDM	EPDM	EPDM

РЕЛЕ ДАВЛЕНИЯ ДЛЯ НАСОСОВ

•Sturm!



Артикул	WP97JS-SK9-3.6
Тип соединения	резьбовое G1/4"
Давление, (бар)	2.2-3.6
Прайс-лист	

АВТОМАТИЧЕСКИЕ КОНТРОЛЛЕРЫ ДАВЛЕНИЯ

WPA10

•Sturm!

📄 Блок автоматики, инструкция



Максимальное давление (бар)	10
Тип резьбы (дюйм)	1", x 1", G1"
Максимальная температура воды (С)	60
Габариты в упаковке (ДхШхВ, см)	23x18x17

ПЫЛЕСОСЫ СТРОИТЕЛЬНЫЕ

HVC1650

hanskonner

NEW



Пылесос, антистатический шланг

Потребляемая мощность (Max), Вт	1600
Объем бака, л	42
Разрежение, кПа	12-24
Диаметр всасывающего шланга, мм	35
Максимальная потребляемая мощность подключенного к пылесосу инструмента, Вт	2000
Длина всасывающего шланга, м	4
Длина сетевого кабеля, м	5

HEPA-фильтр

Внешнее охлаждение двигателя

HVC1630

hanskonner

NEW



Потребляемая мощность (Max), Вт	1600
Объем бака, л	30
Разрежение, кПа	≥23
Диаметр всасывающего шланга, мм	35
Максимальная потребляемая мощность подключенного к пылесосу инструмента, Вт	2000
Длина всасывающего шланга, м	4
Длина сетевого кабеля, м	5

HEPA-фильтр

Внешнее охлаждение двигателя

VC7320

Sturm!

Пылесос, платформа-основание, шланг, телескопическая трубка, щетка для пола, круглая щетка, плоская насадка, бумажный пылесборник (3 шт.), HEPA-фильтр (установлен), матерчатый фильтр, фильтр для влажной уборки, переходник для подключения инструментов, инструкция по эксплуатации.



Потребляемая мощность (Вт)	1 700
Объем бака (л)	20
Поток воздуха (л/с)	40
Диаметр шланга и трубок (мм)	32
Защита от перегрева	да
Длина шланга (м)	3
Длина кабеля питания (м)	3,5

Тип фильтра

Самоочищающийся, мощный (многоразового использования)

VC7360

Sturm!

Колеса задние (2 шт.), ось задних колес, колеса передние (2 шт.), комплект крепежа колес, шланг, телескопическая трубка, щетка для пола, круглая щетка, плоская насадка, бумажный пылесборник (3 шт.), HEPA-фильтр (установлен), матерчатый фильтр, фильтр для влажной уборки полиуретановый, переходник для подключения инструментов.



Потребляемая мощность (Вт)	1 800
Объем бака (л)	60
Поток воздуха (л/с)	40
Диаметр шланга и трубок (мм)	36
Защита от перегрева	да
Длина шланга (м)	3
Длина кабеля питания (м)	5

Тип фильтра

Самоочищающийся, мощный (многоразового использования)

VC1530

Sturm!

Пылесос, шланг, пластиковая трубка составная (3 шт.), поролоновый фильтр, HEPA фильтр (установлен), адаптер (3 шт.), щетка для пола, щелевая насадка, основание с колесами (4 шт.), пылесборник, тканевый фильтр, инструкция по эксплуатации, инструкция по безопасности.



Потребляемая мощность (Вт)	1 500
Объем бака (л)	30
Поток воздуха (л/с)	30
Диаметр шланга и трубок (мм)	38
Защита от перегрева	да
Длина шланга (м)	2,5
Длина кабеля питания (м)	4,5
Рабочая ширина основной насадки (мм)	260

VC1420

Sturm!

Пылесос, шланг, пластиковая трубка составная (3 шт.), поролоновый фильтр, HEPA фильтр (установлен), адаптер (3 шт.), щетка для пола, щелевая насадка, основание с колесами (4 шт.), пылесборник, инструкция по эксплуатации, инструкция по безопасности.



Потребляемая мощность (Вт)	1 400
Объем бака (л)	20
Поток воздуха (л/с)	30
Диаметр шланга и трубок (мм)	38
Защита от перегрева	да
Длина шланга (м)	2,5
Длина кабеля питания (м)	4,5
Рабочая ширина основной насадки (мм)	260

ПЫЛЕСОСЫ АККУМУЛЯТОРНЫЕ

HBVC1820 **hanskonner**



■ Аккумуляторный пылесос (бак и моторный отсек) (1 шт.), платформа-основание (1 шт.), шланг (1 шт.), щетка для пола (1 шт.), плоская насадка (1 шт.), HEPA-фильтр (1 шт.), фильтр для влажной уборки (1 шт.), телескопическая трубка (1 шт.), переходник для подключения инструментов (1 шт.)

Напряжение аккумулятора (В)	18
Объем бака (л)	20
Скорость воздушного потока, 1/2 (л/мин)	≥10/14
Разрежение, 1/2 (≥ кПа)	≥12/17
Диаметр всасывающего шланга (мм)	32
Длина всасывающего шланга (м)	1,5

 HEPA-фильтр  4 в 1: Всасывание, выдув, сухая и влажная уборка

HBVC1810 **hanskonner**



■ Пылесос аккумуляторный (1 шт.), гибкий шланг (1 шт.), губчатый фильтр (1 шт.), HEPA-фильтр (1 шт.), пластиковая удлинительная трубка (1 шт.), щелевая насадка (1 шт.), треугольная насадка (1 шт.), колеса (4 шт.)

Напряжение аккумулятора (В)	18
Объем бака (л)	10
Скорость воздушного потока (л/мин)	1400
Разрежение (≥ кПа)	10
Диаметр всасывающего шланга (мм)	32
Длина всасывающего шланга (м)	0,4-1,8



 HEPA-фильтр  4 в 1: Всасывание, выдув, сухая и влажная уборка

CVC1815 **Sturm!**



■ Пылесос (бак и моторный отсек), платформа-основание (1 шт.), шланг (1 шт.), щетка для пола (1 шт.), плоская насадка (1 шт.), HEPA-фильтр (установлен, 1 шт.), фильтр для влажной уборки (1 шт.), пластиковая трубка (3 шт.), переходник для подключения инструментов (1 шт.)

Напряжение аккумулятора (В)	18
Объем бака (л)	15
Скорость воздушного потока (л/мин)	1400
Разрежение (≥ кПа)	10
Диаметр всасывающего шланга (мм)	32
Длина всасывающего шланга (м)	1,5

 4 в 1: Всасывание, выдув, сухая и влажная уборка
 HEPA-фильтр

АКСЕССУАРЫ ДЛЯ СТРОИТЕЛЬНЫХ ПЫЛЕСОСОВ

НЕРА ФИЛЬТРЫ



Артикул	Техническое описание	Прайс-лист
VC7203-НФ	для пылесоса VC7203, 180x143 мм, внутренний диаметр 148 мм	
VC7320-НФ	для пылесоса VC7320, 180x130 мм, внутренний диаметр 150 мм	
VC7360-НФ	для пылесоса VC7360, 180x130 мм, внутренний диаметр 150 мм	

НЕРА ФИЛЬТРЫ



Артикул	Техническое описание	Прайс-лист
ПСС-7320-ХФ	для пылесосов ПСС-7320 и ПСС-7330, 156x122 мм, внутренний диаметр 124 мм	
ПСС-7420-ХФ	для пылесоса ПСС-7420, 137x120 мм, внутренний диаметр 103 мм	

БУМАЖНЫЕ МЕШКИ



Артикул	Техническое описание	Мин. кол-во/ мастер упак.	Прайс-лист
HVC1630-885	Для пылесоса 30 л HVC1630, 5 шт./уп.	☹ 1/40	
HVC1650-885	Для пылесоса 42 л HVC1650, 5 шт./уп.	☹ 1/40	

БУМАЖНЫЕ МЕШКИ



Артикул	Техническое описание	Мин. кол-во/ мастер упак.	Прайс-лист
VC1420-885	Для пылесоса 20 л VC1420, 5 шт./уп.	☹ 1/100	
VC7320-883	Для пылесоса 20 л VC7320, 3 шт./уп.	☹ 1/100	
VC1530-885	Для пылесоса 30 л VC1530, 5 шт./уп.	☹ 1/100	
VC7203-885	Для пылесоса 30 л VC7203, 5 шт./уп.	☹ 1/100	
VC7360-882	Для пылесоса 60 л VC7360, 2 шт./уп.	☹ 1/100	

БУМАЖНЫЕ МЕШКИ



Артикул	Техническое описание	Прайс-лист
ПСС-7320-885	Для пылесоса 20 л ПСС-7320, 5 шт./уп.	
ПСС-7330-885	Для пылесоса 30 л ПСС-7330, 5 шт./уп.	
ПСС-7420-883Б	Для пылесоса 20 л ПСС-7420, 3 шт./уп.	

НЕТКАНЫЕ МЕШКИ



Артикул	Техническое описание	Мин. кол-во/ мастер упак.	Прайс-лист
HVC1630-881	Для пылесоса 30 л HVC1630, 1 шт./уп.	☹ 1/100	
HVC1650-881	Для пылесоса 42 л HVC1650, 1 шт./уп.	☹ 1/100	

НЕТКАННЫЕ МЕШКИ



Артикул	Техническое описание	Мин. кол-во/ мастер упак.	Прайс-лист
VC1420-881	для пылесоса 20 л VC1420, 1 шт./уп.	☹ 1/100	
VC7220-881	для пылесоса 20 л VC7220, 1 шт./уп.	☹ 1/100	
VC7320-881	Для пылесоса 20 л VC7320, 1 шт./уп.	☹ 1/100	
VC1530-881	для пылесоса 30 л VC1530, 1 шт./уп.	☹ 1/100	
VC7203-881	Для пылесоса 30 л VC7203, 1 шт./уп.	☹ 1/100	
VC7360-881	Для пылесоса 60 л VC7360, 1 шт./уп.	☹ 1/100	

НЕТКАННЫЙ МЕШОК



Артикул	Техническое описание	Прайс-лист
ПСС-7420-881Т	Для пылесоса 20 л ПСС-7420, 1 шт./уп.	

ПЫЛЕСБОРНИК HVC20WD-880



☛ Многоцветный нетканый пылесборник для HVC20WD, 20 л, 1 шт.





Свеча зажигания NGK.
Срок службы в 2 раза дольше.
Легкий старт при низких температурах.



Транспортировочные колеса для удобства перемещения



13 л
Бак для воды



HONDA
GX
160

Powered by HONDA GX160
в 2 раза выше моторесурс в
сравнении с двигателем LIFAN

4,8 л.с.

30 см
глубина уплотнения

 Зубчатый ремень SANLUX
+ 50% к сроку службы

FUELECONOMY BY HONDA



Самое низкое потребление
топлива в своем классе

Модель двигателя	Honda GX 160
Объем двигателя, см ³	163
Мощность двигателя, л.с.	4,8
Объем топливного бака, л	3,8
Объем масляного бака, л	0,58
Глубина уплотнения, см	30
Вес, кг	90
Размеры плиты, см	53,5x43

Комплектация
Виброплита
Рукоятки
Колеса
Коврик силиконовый с набором креплений
Набор инструментов
Инструкция

ВИБРОПЛИТЫ

HPC60W

HPC90W

HPC110W

hanskonner



Виброплита, рукоятки, колеса, коврик силиконовый с набором креплений, приводной ремень, набор инструментов, инструкция.

Модель	HPC60W	HPC90W	HPC110W
Рабочий вес (кг)	60	90	100
Размер плиты ДхШ (мм)	500x370	535x430	670x460
Модель двигателя	Honda GX160	Honda GX160	Honda GX160
Мощность двигателя (кВт/л.с.)	3,6/ 4,8	3,6/ 4,8	3,6/ 4,8
Объем двигателя (куб.см)	163	163	163
Глубина уплотнения, см	25	30	35



Силиконовый коврик



зубчатый приводной ремень SANLUX

PC8806DKW

PC8809DKW

Sturm!



Виброплита, рукоятки, колеса, коврик силиконовый с набором креплений, набор инструментов, инструкция.

Модель	PC8806DKW	PC8809DKW
Рабочий вес (кг)	60	90
Размер плиты ДхШ (мм)	500x370	535x430
Модель двигателя	Dinking 168F	Dinking 168F
Мощность двигателя (кВт/л.с.)	4,8/6,5	4,8/6,5
Объем двигателя (куб.см)	196	196
Защита от низкого уровня масла	Да	Да
Коврик	Да	Да
Бак для воды	Да	Да
Топливный бак (л)	3,6	3,6
Вид топлива	бензин АИ-92	бензин АИ-92
Расход топлива (г/кВтч)	395	395
Свеча зажигания	TORCH F6RTC	TORCH F6RTC
Объем масляного бака (л)	0,6	0,4



Силиконовый коврик

БЕНЗОРЕЗЫ

HCG7435C

hanskonner



Кейс, шланг для подключения бака с водой, канистра, дополнительный приводной ремень, комплект инструмента для для обслуживания, дополнительный предварительный фильтр, алмазный универсальный диск гранит/бетон, дополнительный HEPA фильтр, дополнительный топливный фильтр

Объем двигателя (см³)	74
Мощность (кВт / л.с.)	3,5 / 4,8
Объем топливного бака, л	1,1
Топливная смесь	1:40
Диаметр диска, мм	350
Диаметр посадочного отверстия, мм	25,4
Глубина реза, мм	125
Масса, кг	13,2



Японские подшипники NSK



Двигатель с декомпрессионным клапаном



Профессиональный карбюратор Tillotson

CG5835

Sturm!



Канистра, приводной ремень, комплект инструмента для обслуживания, алмазный универсальный диск гранит/бетон, дополнительный HEPA фильтр, шланг для подключения бака с водой

Объем двигателя (см³)	58
Мощность (кВт / л.с.)	2,6 / 3,5
Объем топливного бака, мл	580
Топливная смесь	1:40
Диаметр посадочного отверстия, мм	25,4
Диаметр диска, мм	350
Масса, кг	11,8



Свеча зажигания NGK



Профессиональный карбюратор Walbro



Японские подшипники NSK

БЕТОНОСМЕСИТЕЛИ

CM20161CI

CM20181CI

CM20201CI

CM20230N

CM20261CI

•Sturm!



- Нижний полубак с венцом
- Верхний полубак
- Двигатель
- Лопасты (2 шт.)
- Опора подшлинника
- Траверса
- Колесная опора
- Колеса (2 шт.)
- Опорная ножка
- Фиксирующий диск
- Поворотное колесо
- Комплект крепежа
- Инструкция по эксплуатации
- Инструкция по безопасности

Модель	CM20161CI	CM20181CI	CM20201CI	CM20230N	CM20261CI
Мощность, Вт	700	800	900	1000	1100
Объем барабана, л	160	180	200	230	260
Скорость холостого хода, об/мин	30	28	30	29	30
Материал венца	чугун	чугун	чугун	чугун	чугун

ПОРТАТИВНЫЕ ВИБРАТОРЫ ДЛЯ БЕТОНА

CV71101

•Sturm!

- Вибратор, гибкий вал 1 м (в отдельной коробке), дополнительные графитовые щетки (комплект, 2 шт.), инструкция по эксплуатации



Мощность (Вт)	Длина вала (м)	Диаметр булавки вала (мм)	Частота вибрации (вибр/мин)
1000	1	35	4000

ОСНАСТКА ДЛЯ ВИБРАТОРА STURM! CV71101

ВАЛ ГИБКИЙ

•Sturm!



Артикул	Техническое описание	Прайс-лист
CV7110-999	1 м	
CV7110-999-2	2 м	

АКСЕССУАРЫ ДЛЯ УШМ

1092-AG-125 •Sturm!



Размер присоединяемой УШМ, мм	115, 125
Размер основания (мм)	190×235
Материал основания	Чугун
Угол поворота тисков относительно стола (°)	0-45
Прайс-лист	

- Чугунное основание
- Надежная конструкция
- Защита от искр

1093-AG-230 •Sturm!



Размер присоединяемой УШМ, мм	230
Размер основания (мм)	275×290
Материал основания	Чугун
Угол поворота тисков относительно стола (°)	0-45
Прайс-лист	

- Чугунное основание
- Быстросъемные тиски
- Надежная конструкция

1094-AG-125 •Sturm!



Размер присоединяемой УШМ, мм	115, 125
Размер основания (мм)	335×215
Материал основания	Чугун
Угол поворота тисков относительно стола (°)	0-45
Прайс-лист	

- Чугунное основание
- Быстросъемные тиски
- Надежная конструкция
- Защита от искр
- Движущаяся платформа для резки длинных деталей

РУЧКА УШМ

•Sturm!



С МЕСТОМ ДЛЯ ХРАНЕНИЯ ТВЕРДОСПЛАВНОГО КАРАНДАША В КОМПЛЕКТЕ С КАРАНДАШОМ

Ручка оснащена уникальной запатентованной системой хранения твердосплавного карандаша, благодаря чему он будет всегда под рукой. Хранение карандаша непосредственно в инструменте позволяет сконцентрироваться на основной работе и не терять время на поиск чертежных аксессуаров. Фиксация твердосплавного карандаша осуществляется резьбовым соединением, что исключает его потерю во время рабочего процесса. Сверхпрочный наконечник из карбида вольфрама с твердостью 91 HRC позволяет с легкостью наносить разметочные линии на металл, сталь, стекло, камень или керамику. Поверхность твердосплавного карандаша гальванизирована для защиты от коррозии, специальный ударопрочный пластик рукоятки позволяет выдерживать высокие нагрузки даже при интенсивной работе. Поверхность рукоятки снабжена специальным объемным рисунком, который предотвращает соскальзывание и обеспечивает плотный захват.

Для УШМ с диском 115-125 мм.

- 91 HRC Твердость
- YG6X Сплав рабочей части
- КАРБИД ВОЛЬФРАМА Наконечник
- M8 Диаметр резьбы

Артикул	Описание товара	Мин. кол-во/мастер упак.	Прайс-лист
HD-115125-130AG	8 мм	1/50	

AGCS12-01

AGCS16-01

•Sturm!



Артикул	Длина шины	Кол-во звеньев в цепи	Прайс-лист
AGCS12-01	12 дюймов / 30,5 см	45	
AGCS16-01	16 дюймов / 40,5 см	59	

Артикул	Техническое описание	Прайс-лист
AGCS12/16-SL	Резиновая прокладка для насадок AGCS12-01/AGCS16-01	
AGCS12/16-SW	Звездочка для насадок AGCS12-01/AGCS16-01	

АКСЕССУАРЫ ДЛЯ ДРЕЛИ

1092-ID-02 •Sturm!



Размер основания, мм	160×225
Размер колонны, мм	ø25X1.2X400
Величина рабочего хода, мм	60
Посадочный размер, мм	ø26/38/40/43
Поворот каретки	0-90°
Прайс-лист	

- Поворотная каретка
- Чугунное основание
- Надежная конструкция

1092-DC-02 •Sturm!



Ширина тисков, мм	60
Макс. размер зажимаемой детали, мм	65
Прайс-лист	

- Эргономич. рукоятка
- Антискольз. поверхность
- Быстросъемные тиски

АКСЕССУАРЫ ДЛЯ ДРЕЛИ

1092-ID-03 •Sturm!



Размер основания, мм	143X143
Максимальный ход стойки, мм	210
Максимальный посадочный размер, мм	43
Регулировка высоты хода	да
Прайс-лист	

- Цельнометаллическая направляющая
- Насадка для сверления цилиндрических деталей

НОЖНИЦЫ ПО МЕТАЛЛУ •Sturm!

Предназначены для резки листовых материалов: Нержавеющая сталь до 1,2 мм
Пластик и фанера до 2,0 мм
Сталь до 1,8 мм
Медь и алюминий до 2,0 мм
Порезка гофрированного металла: Да
Упаковка: блистер
Комплектация: Ножницы. Рукоятка. Ключ. Запасной пуансон.

Преимущество: Позволяет работать практически с любыми листовыми материалами. Подходит для любой дрели с оборотами от 1500 до 3000 об/мин. Чистый рез без деформации металла, удобно для фигурного реза. При резке кровельной металлочерепицы, в отличие от УШМ, не поджаривает покрытие, нет искр, что предотвращает коррозию кровли и сохраняет гарантию на кровельные материалы.



- CrMo покрытие
- Антискольз. поверхность
- Эргономич. рукоятка
- Твердость 50-60 HRC

Артикул	Описание товара	Мин. кол-во/ мастер упак.	Прайс-лист
1074-02-06	Нержавеющая сталь до 1,2 мм. Пластик и фанера до 2,0 мм. Сталь до 1,8 мм. Медь и алюминий до 2,0 мм	5/20	

НАСАДКА НА ДРЕЛЬ ДЛЯ ЗАТОЧКИ СВЁРЛ •Sturm!

Для дрелей с ключевым патроном, точильный камень с увеличенным сроком службы в 3 раза



5000 об/мин

Артикул	Описание товара	Мин. кол-во/ мастер упак.	Прайс-лист
BG14560	2 точильных камня в комплекте	1/20	

НАСАДКА ДЛЯ ПРОЧИСТКИ ТРУБ •Sturm!

Корпус с усиленным шестигранником для подключения шуруповерта. Удобная рукоятка с прямым хватом. Используется при выполнении очистных работ для труб водоснабжения, отопления и др.



- Эргономичная рукоятка
- Усиленный шестигранник

Артикул	Техническое описание	Мин. кол-во/ мастер упак.	Прайс-лист
1074-02-07	Длина шланга 7,5 м	1/6	

НОЖНИЦЫ ПО МЕТАЛЛУ И ЛОБЗИК •Sturm!

Портативный и удобный; Идеальный в резке; Пиление без заусенцев; Простая смена направления реза / пиления;

Незаменим при резке / пилении кривых, прямых, круглых, квадратных, овальных и других фигур;

Удобное для работы с любой дрелью с частотой вращения 3000 об/мин; Лучший результат резки получается при частоте вращения 3000 об/мин;



- Антискольз. поверхность
- Эргономичная рукоятка
- Твердость 50-60 HRC

Артикул	Описание товара	Мин. кол-во/ мастер упак.	Прайс-лист
1093-180-2	Сталь: до 1,6 мм; Нержавеющая сталь: до 1,0 мм; Медь и алюминий: до 2,0 мм; Дерево: до 20 мм;	5/20	

НОЖНИЦЫ ПО МЕТАЛЛУ •Sturm!

Предназначены для резки листовых материалов: Нержавеющая сталь до 1,2 мм
Пластик и фанера до 2,0 мм
Сталь до 1,8 мм
Медь и алюминий до 2,0 мм
Порезка гофрированного металла: Да
Упаковка: блистер
Комплектация: Ножницы. Рукоятка. Ключ.

Преимущество: Позволяет работать практически с любыми листовыми материалами. Подходит для любой дрели с оборотами от 1500 до 3000 об/мин. Чистый рез без деформации металла, удобно для фигурного реза. При резке кровельной металлочерепицы, в отличие от УШМ, не поджаривает покрытие, нет искр, что предотвращает коррозию кровли и сохраняет гарантию на кровельные материалы.



- CrMo покрытие
- Антискольз. поверхность
- Эргономич. рукоятка
- Твердость 50-60 HRC

Артикул	Описание товара	Мин. кол-во/ мастер упак.	Прайс-лист
1074-02-05	Нержавеющая сталь до 1,2 мм. Пластик и фанера до 2,0 мм. Сталь до 1,8 мм. Медь и алюминий до 2,0 мм	5/20	

РУЧКА ДЛЯ ДРЕЛИ •Sturm!

С ПЕНАЛОМ ДЛЯ СВЁРЛ И СВЁРЛАМИ В КОМПЛЕКТЕ

ЗАПАТЕНТОВАНО!
Кулибин

Рукоятка оснащена уникальной системой хранения сверл. Теперь они всегда будут под рукой для повышения эффективности работы. Наличие сверл непосредственно в инструменте позволяет сконцентрироваться на основном процессе и не терять время на поиск расходников. Для каждого сверла сделано индивидуальное углубление в специальном пенале, что исключает их движение в пенале при работе инструментом. Поверхность ручки со специальным объёмным рисунком, ударопрочный нейлон, выверенная геометрия. Сверла выполнены из высококачественной быстрорежущей стали.



- Custom Custom пенал с индивидуальными углублениями
- M 6,3 Диаметр резьбы 6,9 мм
- Nylon Материал ручки — нейлон
- 3D 3D объёмный текст
- HSS сталь HSS сталь
- Сверла в комплекте: Ø 1x34 мм, Ø 2x49 мм, Ø 3x61 мм, Ø 4x75 мм, Ø 5x86 мм, Ø 6x93 мм, Ø 7x109 мм, Ø 8x117 мм



Артикул	Описание товара	Мин. кол-во/ мастер упак.	Прайс-лист
HD-RS-69	6,9 мм	10/50	

НАСАДКИ ДЛЯ ПЫЛЕУДАЛЕНИЯ

НАСАДКА ПЫЛЕУДАЛЕНИЯ ДЛЯ УШМ •Sturm!

Защитный антивандальный кожух к УШМ предназначен для эффективного удаления пыли и абразивных частиц из рабочей зоны при проведении работ УШМ с максимальным диаметром диска до 125 мм.



Артикул	Техническое описание	Мин. кол-во/ мастер упак.	Прайс-лист
10266-125	125 мм	☼ 1/30	

НАПРАВЛЯЮЩАЯ ДЛЯ УШМ •Sturm!

Насадка к УШМ для реза под углом 45 градусов позволяет выполнять равномерную и ровную обработку кромок заготовки.



Артикул	Техническое описание	Мин. кол-во/ мастер упак.	Прайс-лист
10266-45	125 мм	☼ 1/10	

НАСАДКА ПЫЛЕУДАЛЕНИЯ ДЛЯ УШМ •Sturm!

Защитный кожух к УШМ с максимальным диаметром диска до 125 мм для реза с пылеотводом



Артикул	Техническое описание	Мин. кол-во/ мастер упак.	Прайс-лист
10266-125-1	125 мм	☼ 1/20	

НАСАДКА ПЫЛЕУДАЛЕНИЯ ДЛЯ УШМ •Sturm!

Защитный вертикальный кожух для УШМ с максимальным диаметром диска до 125 мм с пылеотводом



Артикул	Техническое описание	Мин. кол-во/ мастер упак.	Прайс-лист
10266-125-2	125 мм	☼ 1/20	

НАСАДКА ПЫЛЕУДАЛЕНИЯ ДЛЯ ДРЕЛИ •Sturm!

Насадка предназначена для эффективного отвода пыли и абразивных частиц из рабочей зоны при бурении отверстий в кирпиче и бетоне оснасткой максимальным диаметром до 16 мм.



Артикул	Техническое описание	Мин. кол-во/ мастер упак.	Прайс-лист
10266-2639	СВЕРЛО до Ø16 мм	☼ 1/40	

СВЕРЛА ПО МЕТАЛЛУ

hanskonner



- Ресурс увеличен в 3 раза
- Произведено из стали P6M5K5 с содержанием 5% кобальта
- Класс точности «А» благодаря дополнительной вышlifовке профиля
- Удобная упаковка блистер

Артикул	Размер	Кол-во в упаковке, шт	Прайс-лист
H1055-M020-49	2,0x49	2	
H1055-M025-57	2,5x57	2	
H1055-M030-61	3,0x61	2	
H1055-M032-65	3,2x65	2	
H1055-M035-70	3,5x70	2	
H1055-M040-75	4,0x75	1	
H1055-M045-80	4,5x80	1	
H1055-M050-86	5,0x86	1	
H1055-M060-93	6,0x93	1	
H1055-M070-109	7,0x109	1	
H1055-M080-117	8,0x117	1	
H1055-M090-125	9,0x125	1	
H1055-M100-133	10,0x133	1	
H1055-M120-133	12,0x133	1	

Sturm!

Оптимальная линейка

- Высококачественная быстрорежущая сталь
- Оптимальный угол заточки 118° для наилучшего результата
- Удобная упаковка-пластиковый кейс



- Упаковка по 5/10 шт
- Угол заточки 118°

Артикул	Размер	Кол-во в упаковке, шт	Прайс-лист
1055-04-2S-SS10	2,0x49	10	
1055-04-2S5-SS10	2,5x57	10	
1055-04-3S-SS10	3,0x61	10	
1055-04-3S2-SS10	3,2x65	10	
1055-04-3S5-SS10	3,5x70	10	
1055-04-4S-SS10	4,0x75	10	
1055-04-4S2-SS10	4,2x75	10	
1055-04-4S5-SS10	4,5x80	10	
1055-04-4S8-SS10	4,8x86	10	
1055-04-5S-SS10	5,0x86	10	
1055-04-5S2-SS10	5,2x86	10	
1055-04-5S5-SS10	5,5x93	10	
1055-04-6S-SS10	6,0x93	10	
1055-04-6S5-SS10	6,5x101	10	
1055-04-6S8-SS10	6,8x109	10	
1055-04-7S-SS10	7,0x109	10	
1055-04-7S5-SS10	7,5x109	10	
1055-04-8S-SS10	8,0x117	10	
1055-04-8S5-SS5	8,5x117	5	
1055-04-9S-SS5	9,0x125	5	
1055-04-9S5-SS5	9,5x125	5	
1055-04-10S-SS5	10,0x133	5	
1055-04-10S2-SS5	10,2x133	5	
1055-04-10S5-SS5	10,5x133	5	
1055-04-11S-SS5	11,0x142	5	
1055-04-12S-SS5	12,0x151	5	
1055-04-12S5-SS5	12,5x151	5	
1055-04-13S-SS5	13,0x151	5	

БОЕКОМПЛЕКТ

ПРОФЕССИОНАЛЬНАЯ линейка

- Уникальное ТРЕХспиральное сверло благодаря своей конструкции имеет повышенную жесткость, что увеличивает ее прочность на изгиб до 40%, а также позволяет сделать идеально ровную кромку отверстия;
- Произведено из материала P6M5K5 с содержанием кобальта 5%, который предотвращает перегрев сверла;
- Точное позиционирование и засверливание без предварительного накернивания



- P6M5K5 Кобальт 5%
- Удобная упаковка блистер

Артикул	Размер	Кол-во в упаковке, шт	Прайс-лист
B1055-M010-34	1,0x34	2	
B1055-M015-43	1,5x43	2	
B1055-M020-49	2,0x49	2	
B1055-M025-57	2,5x57	2	
B1055-M030-61	3,0x61	2	
B1055-M032-65	3,2x65	2	
B1055-M035-70	3,5x70	2	
B1055-M040-75	4,0x75	1	
B1055-M042-75	4,2x75	1	
B1055-M045-80	4,5x80	1	
B1055-M048-86	4,8x86	1	
B1055-M050-86	5,0x86	1	
B1055-M055-93	5,5x93	1	
B1055-M060-93	6,0x93	1	
B1055-M070-109	7,0x109	1	
B1055-M080-117	8,0x117	1	
B1055-M090-125	9,0x125	1	
B1055-M100-133	10,0x133	1	



- TiN Нитридтитановое покрытие
- Удобная упаковка блистер
- 118° Угол заточки 118°

Артикул	Размер	Кол-во в упаковке, шт	Прайс-лист
1055-020-49	2,0x49	2	
1055-025-57	2,5x57	2	
1055-030-61	3,0x61	2	
1055-032-65	3,2x65	2	
1055-035-70	3,5x70	2	
1055-040-75	4,0x75	1	
1055-042-75	4,2x75	1	
1055-045-80	4,5x80	1	
1055-048-86	4,8x86	1	
1055-050-86	5,0x86	1	
1055-052-86	5,2x86	1	
1055-055-93	5,5x93	1	
1055-060-93	6,0x93	1	
1055-065-101	6,5x101	1	
1055-068-109	6,8x109	1	
1055-070-109	7,0x109	1	
1055-075-109	7,5x109	1	
1055-080-117	8,0x117	1	
1055-085-117	8,5x117	1	
1055-090-125	9,0x125	1	
1055-095-125	9,5x125	1	
1055-100-133	10,0x133	1	
1055-102-133	10,2x133	1	
1055-105-133	10,5x133	1	
1055-110-142	11,0x142	1	
1055-120-151	12,0x151	1	
1055-125-151	12,5x151	1	

СВЕРЛА ПО МЕТАЛЛУ

Sturm!



Удлиненная серия



Удобная упаковка
блистер



Угол заточки 118°

Артикул	Размер	Кол-во в упаковке, шт	Прайс-лист
1055-020-85L	2,0x85	2	
1055-025-95L	2,5x95	2	
1055-030-100L	3,0x100	2	
1055-032-106L	3,2x106	2	
1055-035-112L	3,5x112	2	
1055-040-119L	4,0x119	1	
1055-042-119L	4,2x119	1	
1055-045-126L	4,5x126	1	
1055-048-132L	4,8x132	1	
1055-050-132L	5,0x132	1	
1055-055-139L	5,5x139	1	
1055-060-139L	6,0x139	1	
1055-065-148L	6,5x148	1	
1055-070-156L	7,0x156	1	
1055-075-156L	7,5x156	1	
1055-080-165L	8,0x165	1	
1055-085-165L	8,5x165	1	
1055-090-175L	9,0x175	1	
1055-095-175L	9,5x175	1	
1055-100-184L	10,0x184	1	
1055-110-195L	11,0x195	1	
1055-120-205L	12,0x205	1	

СВЕРЛА СТУПЕНЧАТЫЕ ПО МЕТАЛЛУ

СВЕРЛА СТУПЕНЧАТЫЕ

Sturm!

- Предназначено для сверления отверстий разных диаметров в листовых и тонкостенных (до 5 мм) изделиях с помощью дрели и станков.
- Изготовлены из высококачественной быстрорежущей стали для повышенной износостойкости.
- Титановое покрытие придает поверхностную прочность телу сверла и значительно повышает его ресурс

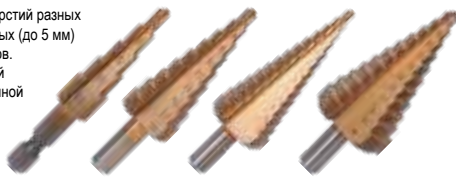

Сталь



Нержавеющая
сталь



Пластик



Листовая сталь
до 5 мм

Артикул	Диаметр (мм)	Тип проточки	Угол заточки	Тип хвостовика	Мин. кол-во/мастер упак.	Прайс-лист
1055-S412	4-6-8-10-12	прямая	118°	шестигранный	10/80	
1055-S420	4-6-8-10-12-16-18-20	прямая	118°	с проточками	10/80	
1055-S430	4-6-8-10-12-16-18-20-22-24-26-28-30	прямая	118°	с проточками	10/40	
1055-S439	4-6-9-12-15-18-21-24-27-30-33-36-39	прямая	118°	с проточками	10/40	
1055-S630	6-8-10-12-14-16-18-20-22-24-26-28-30	прямая	118°	с проточками	10/40	
1055-S636	6-9-12-15-18-21-24-27-30-33-36	прямая	118°	с проточками	10/40	

- Изготовлены из быстрорежущей стали P6M5, что обеспечивает ровные края отверстия и высокую износостойкость.
- Кобальтовое покрытие для повышенной поверхностной стойкости, перегрева и коррозии.
- Спиральное строение тела для более быстрого вывода металлической стружки по сравнению с моделями с прямой проточкой.



Ресурс выше
в 3 раза!



Сталь



Нержавеющая
сталь



Пластик



Листовая сталь
до 5 мм

Артикул	Диаметр (мм)	Тип проточки	Угол заточки	Тип хвостовика	Мин. кол-во/мастер упак.	Прайс-лист
1055-S412K	4-6-8-10-12	спиральная	118°	шестигранный	10/80	
1055-S420K	4-6-8-10-12-16-18-20	спиральная	118°	с проточками	10/80	
1055-S430K	4-6-8-10-12-16-18-20-22-24-26-28-30	спиральная	118°	с проточками	10/40	
1055-S636K	6-9-12-15-18-21-24-27-30-33-36	спиральная	118°	с проточками	10/40	

НАБОРЫ СВЕРЛ

НАБОР СВЕРЛ ПО МЕТАЛЛУ (10 ШТ.)

Sturm!

Высококачественная
быстрорежущая сталь

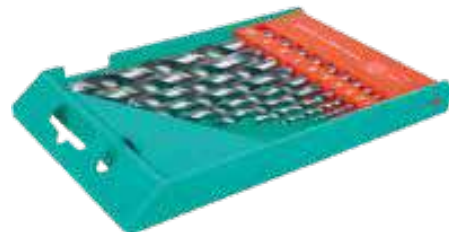

Артикул	Техническое описание	Мин. кол-во / мастер упак.	Прайс-лист
1055-01-SS1	10 шт. (Ø1, 2, 3, 4, 5, 6, 7, 8, 9, 10 мм) HSS	1/100	

НАБОР СВЕРЛ ПО МЕТАЛЛУ (19 ШТ.)

Sturm!

Высококачественная
быстрорежущая сталь



Артикул	Техническое описание	Мин. кол-во / мастер упак.	Прайс-лист
1055-01-SS2	19 шт. (Ø1-10x0.5 мм, HSS)	1/40	

НАБОР СВЕРЛ ПО МЕТАЛЛУ (16 ШТ.)

Sturm!

Револьверный механизм крышки контейнера –
простое извлечение, удобное хранение,
высококачественная быстрорежущая сталь



Артикул	Техническое описание	Мин. кол-во/мастер упак.	Прайс-лист
1055-01-SS3	16 шт. (Ø3, 3.5, 3.5, 4, 5, 6, 6, 7, 8, 8, 9, 10, 10, 12, 13, 13 мм) HSS в "стакане"	1/20	

НАБОР СВЕРЛ ПО МЕТАЛЛУ (19 ШТ.)

Sturm!

Титановое покрытие 1.0-10 мм,
в металлическом кейсе



Артикул	Техническое описание	Мин. кол-во / мастер упак.	Прайс-лист
1055-03-SS3	19 шт. (Ø1, 1.5, 2, 2.5, 3, 3.5, 4, 4.5, 5, 5.5, 6, 6.5, 7, 7.5, 8, 8.5, 9, 9.5, 10 мм) HSS	1/20	

НАБОР СВЕРЛ УНИВЕРСАЛЬНЫЙ (16 ШТ.)

Sturm!

6 шт. по металлу – высококачественная быстрорежущая
сталь с титановым покрытием
5 шт. по бетону – с твердосплавной напайкой
5 шт. по дереву – с центрирующим шипом



Артикул	Техническое описание	Мин. кол-во / мастер упак.	Прайс-лист
1055-01-SS4	6 шт. по металлу (Ø2, 3, 4, 5, 6, 8 мм) 5 шт. по бетону (Ø4, 5, 6, 8, 10 мм) 5 шт. по дереву (Ø4, 5, 6, 8, 10 мм)	5/20	

БИМЕТАЛЛИЧЕСКИЕ КОРОНКИ

БИМЕТАЛЛИЧЕСКИЕ КОРОНКИ

•Sturm!

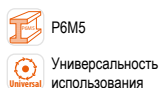

- Зубья из высококачественной быстрорежущей стали Р6М5 обладают низкой истираемостью.
- Высокое содержание вольфрама (5%) придает зубьям твердость для быстрого и ровного реза.
- Упаковка удобный пластиковый подвес.

Артикул	Диаметр (мм)	Глубина сверления, мм	Мин. кол-во/мастер упак.	Прайс-лист
1090-04-BI-16	16	56,5	☼ 10/200	
1090-04-BI-20	20	51,5	☼ 10/200	
1090-04-BI-22	22	51,5	☼ 10/200	
1090-04-BI-25	25	51,5	☼ 10/200	
1090-04-BI-32	32	51,5	☼ 10/100	
1090-04-BI-35	35	51,5	☼ 10/100	
1090-04-BI-40	40	44,2	☼ 10/100	
1090-04-BI-41	41	44,2	☼ 10/100	
1090-04-BI-51	51	44,2	☼ 10/100	
1090-04-BI-60	60	44,2	☼ 10/40	
1090-04-BI-64	64	44,2	☼ 10/40	
1090-04-BI-68	68	44,2	☼ 10/40	
1090-04-BI-76	76	44,2	☼ 10/20	
1090-04-BI-83	83	44,2	☼ 10/20	
1090-04-BI-89	89	44,2	☼ 10/20	
1090-04-BI-102	102	44,2	☼ 10/20	
1090-04-BI-114	114	44,2	☼ 10/20	
1090-04-BI-127	127	44,2	☼ 10/20	

ХВОСТОВИКИ ДЛЯ БИМЕТАЛЛИЧЕСКИХ КОРОНОК

•Sturm!



1090-04-HEX-3/8 1090-04-HEX-7/16 1090-04-SDS-3/8 1090-04-SDS-7/16

Артикул	Диаметр коронки, мм	Тип хвостовика	Мин. кол-во/мастер упак.	Прайс-лист
1090-04-HEX-3/8	14-30	шестигранный	☼ 10/100	
1090-04-HEX-7/16	32-210	шестигранный	☼ 10/100	
1090-04-SDS-3/8	14-30	SDS+	☼ 10/100	
1090-04-SDS-7/16	32-210	SDS+	☼ 10/100	

БИМЕТАЛЛИЧЕСКИЕ КОРОНКИ ДЛЯ ТОНКОЛИСТОВОГО МЕТАЛЛА

КОРОНКИ ДЛЯ ТОНКОЛИСТОВОГО МЕТАЛЛА

•Sturm!

- Специально изготовлены для резки тонколистового металла. Зубья изготовлены из быстрорежущей стали Р6М5, обладают высоким рабочим ресурсом и позволяют сделать ровный и точный рез даже в твердых металлах
- Фрезерованные зубья для ровного отверстия
- Центрирующее сверло в комплекте
- Сверло с пружиной для быстрого отвода металлической стружки

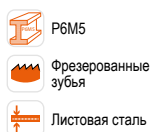

Артикул	Диаметр (мм)	Макс. глубина сверления, мм	Мин. кол-во/мастер упак.	Прайс-лист
1090-S04-BI-16	16	9	☼ 10/400	
1090-S04-BI-20	20	9	☼ 10/400	
1090-S04-BI-22	22	9	☼ 10/400	
1090-S04-BI-25	25	9	☼ 10/400	
1090-S04-BI-32	32	9	☼ 10/250	
1090-S04-BI-35	35	9	☼ 10/200	
1090-S04-BI-40	40	9	☼ 10/200	
1090-S04-BI-41	41	9	☼ 10/200	
1090-S04-BI-51	51	9	☼ 10/200	
1090-S04-BI-60	60	9	☼ 10/100	
1090-S04-BI-64	64	9	☼ 10/100	
1090-S04-BI-68	68	9	☼ 10/100	
1090-S04-BI-76	76	9	☼ 10/100	
1090-S04-BI-83	83	9	☼ 10/100	
1090-S04-BI-89	89	9	☼ 10/100	

СВЕРЛА ПО ДЕРЕВУ

СВЕРЛА ПО ДЕРЕВУ

•Sturm!



Артикул	Техническое описание	Мин. кол-во/ мастер упак.	Прайс-лист
1055-11-03	ø3x60 мм, 2 шт	100/400	
1055-11-04	ø4x75 мм, 1 шт	100/400	
1055-11-05	ø5x85 мм, 1 шт	100/400	
1055-11-06	ø6x93 мм, 1 шт	100/400	
1055-11-08	ø8x117 мм, 1 шт	50/200	
1055-11-10	ø10x133 мм, 1 шт	50/200	
1055-11-12	ø12x151 мм, 1 шт	30/120	

СВЕРЛА ВИНТОВЫЕ ПО ДЕРЕВУ

•Sturm!

Высококачественная инструментальная сталь



ШЕСТИГРАННЫЙ ХВОСТОВИК

Артикул	Техническое описание	Мин. кол-во/ мастер упак.	Прайс-лист
1055-AG06x230	ø6x230 мм	⊕ 50/300	
1055-AG08x230	ø8x230 мм	⊕ 50/300	
1055-AG10x230	ø10x230 мм	⊕ 50/300	
1055-AG12x230	ø12x230 мм	⊕ 40/120	
1055-AG16x230	ø16x230 мм	⊕ 50/150	
1055-AG18x230	ø18x230 мм	⊕ 25/100	
1055-AG08x460	ø8x460 мм	⊕ 20/60	
1055-AG10x460	ø10x460 мм	⊕ 20/60	
1055-AG12x460	ø12x460 мм	⊕ 50/100	
1055-AG14x460	ø14x460 мм	⊕ 50/100	
1055-AG16x460	ø16x460 мм	⊕ 30/60	
1055-AG18x460	ø18x460 мм	⊕ 30/60	
1055-AG20x460	ø20x460 мм	⊕ 25/50	
1055-AG22x460	ø22x460 мм	⊕ 25/50	
1055-AG24x460	ø24x460 мм	⊕ 25/50	
1055-AG26x460	ø26x460 мм	⊕ 20/40	
1055-AG28x460	ø28x460 мм	⊕ 1/25	

СВЕРЛА ПЕРОВЫЕ ПО ДЕРЕВУ

•Sturm!

- Изготовлены из высококачественной инструментальной стали
- Острая заточка гарантирует быстрый и ровный рез

- Шестигранный хвостовик 1/4" подходит для держателей бит и отлично фиксируется в кулачковом патроне
- Допустима повторная заточка



HiQ сталь Высококач. сталь

1/4"

Шестигранный хвостовик

Острая заточка

ШЕСТИГРАННЫЙ ХВОСТОВИК

Артикул	Техническое описание	Мин. кол-во/ мастер упак.	Прайс-лист
1055-07-10	ø10 мм	⊕ 175/350	
1055-07-12	ø12 мм	⊕ 175/350	
1055-07-14	ø14 мм	⊕ 175/350	
1055-07-16	ø16 мм	⊕ 175/350	
1055-07-18	ø18 мм	⊕ 175/350	
1055-07-20	ø20 мм	⊕ 175/350	
1055-07-22	ø22 мм	⊕ 175/350	
1055-07-24	ø24 мм	⊕ 175/350	
1055-07-25	ø25 мм	⊕ 175/350	
1055-07-30	ø30 мм	⊕ 125/250	
1055-07-35	ø35 мм	⊕ 125/250	
1055-07-40	ø40 мм	⊕ 125/250	
1055-07-50	ø50 мм	⊕ 125/250	

СВЕРЛА ПО ДЕРЕВУ Х-ТИП

•Sturm!



Артикул	Техническое описание	Мин. кол-во/ мастер упак.	Прайс-лист
1055-12-12	ø12x165мм	20/160	
1055-12-14	ø14x165мм	20/160	
1055-12-18	ø18x165мм	20/160	
1055-12-22	ø22x165мм	20/160	
1055-12-25	ø25x165мм	20/160	
1055-12-28	ø28x165мм	10/80	

СВЕРЛА ПЕРОВЫЕ ПО ДЕРЕВУ

hanskonner

- Изготовлены из конструкционной рессорно-пружинной специальной стали, обладающей высокими прочностными и упругими свойствами, износостойкостью
- Скошенные углы для работы по древесине с гвоздями
- Наконечник с резьбой для быстрого засверливания
- Усиленная режущая кромка и усиленный хвостовик



UltimateSpeed x15 – наконечник с резьбой для быстрого засверливания

65 HCS

Высококач. сталь

ШЕСТИГРАННЫЙ ХВОСТОВИК

1/4"

Шестигранный хвостовик



Скошенные углы

Артикул	Техническое описание	Мин. кол-во/ мастер упак.	Прайс-лист
H1055-07-13	ø13 мм	⊕ 10/200	
H1055-07-16	ø16 мм	⊕ 10/200	
H1055-07-19	ø19 мм	⊕ 10/200	
H1055-07-22	ø22 мм	⊕ 10/200	
H1055-07-25	ø25 мм	⊕ 10/200	

УДЛИНИТЕЛИ ДЛЯ ПЕРОВЫХ СВЕРЛ

•Sturm!

- Шестигранное крепление оснастки для предотвращения прокручивания сверл во время работы
- Шестигранный хвостовик 1/4" подходит для держателей бит и отлично фиксируется в кулачковом патроне
- Изготовлены из высококачественной углеродистой стали и имеют продолжительный рабочий ресурс



ШЕСТИГРАННЫЙ ХВОСТОВИК

Артикул	Техническое описание	Мин. кол-во/ мастер упак.	Прайс-лист
1055-07-A150	L=150 мм, в комплекте шестигранный ключ	⊕ 60/120	
1055-07-A300	L=300 мм, в комплекте шестигранный ключ	⊕ 60/120	

УДЛИНИТЕЛИ ДЛЯ ПЕРОВЫХ СВЕРЛ

•Sturm!

- Быстрозажимной патрон экономит время пользователя
- Шестигранное крепление оснастки для предотвращения прокручивания сверл во время работы
- Шестигранный хвостовик 1/4" подходит для держателей бит и отлично фиксируется в кулачковом патроне
- Изготовлены из высококачественной углеродистой стали и имеют продолжительный рабочий ресурс



ШЕСТИГРАННЫЙ ХВОСТОВИК

Артикул	Техническое описание	Мин. кол-во/ мастер упак.	Прайс-лист
1055-07-QA150	L=150 мм, быстрозажимной	⊕ 60/120	
1055-07-QA300	L=300 мм, быстрозажимной	⊕ 40/80	

СВЕРЛА ОПАЛУБОЧНЫЕ МОНТАЖНЫЕ



• Предназначено для сверления глубоких отверстий в опалубке при строительстве, бруссе, в досках, настилах из дерева мягких и твердых пород, листовом профиле, фасаде из металла. Резьбовое соединение сверла и хвостовика.



Ресурс x2 P4M2 Быстрое выведение стружки 118° Угол заточки 118°

Артикул	Техническое описание	Хвостовик, мм	Мин. кол-во/ мастер упак.	Прайс-лист
B1055-SD084	8x400x85	7	☼ 10/50	
B1055-SD086	8x600x110	7	☼ 10/50	
B1055-SD104	10x400x85	7	☼ 10/50	
B1055-SD106	10x600x110	7	☼ 10/50	
B1055-SD124	12x400x85	10	☼ 10/50	
B1055-SD126	12x600x110	10	☼ 10/50	
B1055-SD144	14x400x85	10	☼ 10/50	
B1055-SD146	14x600x110	10	☼ 10/50	
B1055-SD164	16x400x85	12	☼ 10/50	
B1055-SD166	16x600x110	12	☼ 10/50	
B1055-SD184	18x400x85	12	☼ 10/50	
B1055-SD186	18x600x110	12	☼ 10/50	
B1055-SD204	20x400x85	12	☼ 10/50	
B1055-SD206	20x600x110	12	☼ 10/50	

НАБОРЫ ФРЕЗ

НАБОРЫ ФРЕЗ ПО ДЕРЕВУ



Артикул	Техническое описание	Мин. кол-во / мастер упак.	Прайс-лист
9016-RB-S35	35 шт. в металлическом кейсе	☼ 1/5	
9016-RB-S8-12-2	12 шт. в деревянном кейсе	☼ 1/20	
9016-RB-S8-12-3	12 шт. в металлическом кейсе	☼ 5/20	

ФРЕЗЫ ПО ДЕРЕВУ

ФРЕЗЫ ПАЗОВЫЕ ПРЯМЫЕ



Артикул	Техническое описание	Мин. кол-во/ мастер упак.	Прайс-лист
RB01-081003	3x10x8	☼ 10/50	
RB01-081304	4x13x8	☼ 10/50	
RB01-081305	5x13x8	☼ 10/50	
RB02-081606	6x16x8	☼ 10/50	
RB02-081906	6x19x8	☼ 10/50	
RB02-081908	8x19x8	☼ 10/50	
RB02-081912	12x19x8	☼ 10/50	
RB02-081914	14x19x8	☼ 10/50	
RB02-081916	16x19x8	☼ 10/50	
RB02-081918	18x19x8	☼ 10/50	
RB02-081920	20x19x8	☼ 10/50	
RB02-082010	10x20x8	☼ 10/50	
RB02-082222	22x22x8	☼ 10/50	
RB02-082508	8x25x8	☼ 10/50	
RB02-082510	10x25x8	☼ 10/50	
RB02-082512	12x25x8	☼ 10/50	
RB02-082524	24x25x8	☼ 10/50	
RB02-125112	12x51x12	☼ 10/50	
RB02-125116	16x51x12	☼ 10/50	

ФРЕЗА ГАЛТЕЛЬНАЯ



Артикул	Техническое описание	Мин. кол-во/ мастер упак.	Прайс-лист
RB03-080608	8x6x8	☼ 10/50	
RB03-080610	10x6x8	☼ 10/50	
RB03-080912	12x9x8	☼ 10/50	
RB03-081016	16x10x8	☼ 10/50	
RB03-081220	20x12x8	☼ 10/50	
RB03-081525	25x15x8	☼ 10/50	
RB03-123219	19x32x12	☼ 10/50	

ФРЕЗА ПАЗОВАЯ V-ОБРАЗНАЯ



Артикул	Техническое описание	Мин. кол-во/ мастер упак.	Прайс-лист
RB04-081010	10x10x8	☼ 10/50	
RB04-081014	14x10x8	☼ 10/50	
RB04-081212	12x12x8	☼ 10/50	
RB04-081616	16x16x8	☼ 10/50	
RB04-082125	25x21x8	☼ 10/50	

ФРЕЗЫ ПО ДЕРЕВУ

ФРЕЗА ПАЗОВАЯ «ЛАСТОЧКИН ХВОСТ» •Sturm!

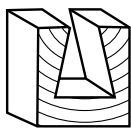

Артикул	Техническое описание	Мин. кол-во/мастер упак.	Прайс-лист
RB05-081010	10x10x8	☼ 10/50	
RB05-081212	12x12x8	☼ 10/50	
RB05-081616	16x16x8	☼ 10/50	
RB05-082019	19x20x8	☼ 10/50	
RB05-082625	25x26x8	☼ 10/50	

ФРЕЗА ПАЗОВАЯ ФАСОННАЯ •Sturm!

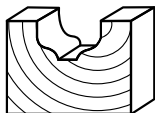

Артикул	Техническое описание	Мин. кол-во/мастер упак.	Прайс-лист
RB22-081632	32x16x8	☼ 10/50	
RB22-081724	24x17x8	☼ 10/50	

ФРЕЗА КРОМОЧНАЯ С ПОДШИПНИКОМ 9,5 ММ •Sturm!

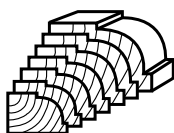

Артикул	Техническое описание	Мин. кол-во/мастер упак.	Прайс-лист
RB08-080923	23x9x8	☼ 10/50	
RB08-081019	19x9,5x8	☼ 10/50	
RB08-081129	29x11x8	☼ 10/50	
RB08-081325	25x13x8	☼ 10/50	
RB08-081429	29x14x8	☼ 10/50	
RB08-081738	38x17x8	☼ 10/50	

ФРЕЗА КРОМОЧНАЯ КОНУСНАЯ •Sturm!

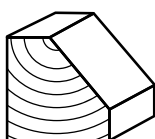

Артикул	Техническое описание	Мин. кол-во/мастер упак.	Прайс-лист
RB10-081025	25x10x8	☼ 10/50	
RB10-081230	30x12x8	☼ 10/50	
RB10-081840	40x18x8	☼ 10/50	
RB10-082751	51x27x8	☼ 10/50	

ФРЕЗА КРОМОЧНАЯ С НИЖНИМ ПОДШИПНИКОМ •Sturm!

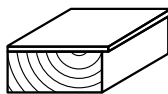

Артикул	Техническое описание	Мин. кол-во/мастер упак.	Прайс-лист
RB06-082008	8x20x8	☼ 10/50	
RB06-082510	10x25x8	☼ 10/50	
RB06-082513	13x25x8	☼ 10/50	
RB06-082516	16x25x8	☼ 10/50	
RB06-085016	16x50x8	☼ 10/50	
RB06-122519	19x25x12	☼ 10/50	
RB06-125012	12x50x12	☼ 10/50	
RB06-125016	16x50x12	☼ 10/50	
RB06-125119	19x51x12	☼ 10/50	

ФРЕЗА КРОМОЧНАЯ С ВЕРХНИМ ПОДШИПНИКОМ •Sturm!

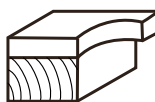

Артикул	Техническое описание	Мин. кол-во/мастер упак.	Прайс-лист
RB07-082016	16x20x8	☼ 10/50	
RB07-082512	12x25x8	☼ 10/50	
RB07-082519	19x25x8	☼ 10/50	
RB07-083016	16x30x8	☼ 10/50	
RB07-083019	19x30x8	☼ 10/50	
RB07-123819	19x38x12	☼ 10/50	
RB07-126019	19x60x12	☼ 10/50	

ФРЕЗА КРОМОЧНАЯ С ПОДШИПНИКОМ 12,7 ММ •Sturm!

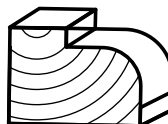

Артикул	Техническое описание	Мин. кол-во/мастер упак.	Прайс-лист
RB09-080820	20x8x8	☼ 10/50	
RB09-081019	19x10x8	☼ 10/50	
RB09-081125	25x11x8	☼ 10/50	
RB09-081322	22x13x8	☼ 10/50	
RB09-081328	28x13x8	☼ 10/50	
RB09-081429	29x14x8	☼ 10/50	
RB09-081532	32x15x8	☼ 10/50	
RB09-081616	16x16x8	☼ 10/50	
RB09-081918	18x19x8	☼ 10/50	
RB09-081938	38x19x8	☼ 10/50	

ФРЕЗА КРОМОЧНАЯ ПАЗО-ШИПОВАЯ •Sturm!



Артикул	Техническое описание	Мин. кол-во/мастер упак.	Прайс-лист
RB11-082040	40x20x8	☼ 10/50	

ФРЕЗЫ ПО ДЕРЕВУ

ФРЕЗА ФАЛЬЦЕВАЯ

•Sturm!

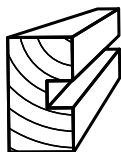

Артикул	Техническое описание	Мин. кол-во/мастер упак.	Прайс-лист
RB12-081325	25x13x8	☺ 10/50	
RB12-081332	32x13x8	☺ 10/50	
RB12-081338	38x13x8	☺ 10/50	
RB12-121338	38x13x12	☺ 10/50	

ФРЕЗА ПРОФИЛЬНАЯ

•Sturm!

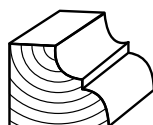

Артикул	Техническое описание	Мин. кол-во/мастер упак.	Прайс-лист
RB13-081329	29x13x8	☺ 10/50	
RB13-081735	35x17x8	☺ 10/50	

ФРЕЗА ПРОФИЛЬНАЯ

•Sturm!

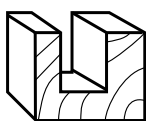

Артикул	Техническое описание	Мин. кол-во/мастер упак.	Прайс-лист
RB14-123016	16x30x12	☺ 10/50	
RB14-123026	26x30x12	☺ 10/50	
RB14-123032	32x30x12	☺ 10/50	
RB14-123036	36x30x12	☺ 10/50	

ФРЕЗА ФИГУРНАЯ

•Sturm!

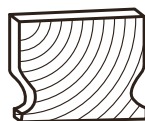

Артикул	Техническое описание	Мин. кол-во/мастер упак.	Прайс-лист
RB15-083025	25x30x8	☺ 10/50	
RB15-124035	35x40x12	☺ 10/50	

ФРЕЗА КРОМОЧНАЯ

•Sturm!



Артикул	Техническое описание	Мин. кол-во/мастер упак.	Прайс-лист
RB16-081233	33x12x8	☺ 10/50	
RB16-121341	41x13x12	☺ 10/50	

ФРЕЗА КРОМОЧНАЯ

•Sturm!

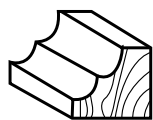

Артикул	Техническое описание	Мин. кол-во/мастер упак.	Прайс-лист
RB17-081030		☺ 10/50	

ФРЕЗА КРОМОЧНАЯ

•Sturm!



Артикул	Техническое описание	Мин. кол-во/мастер упак.	Прайс-лист
RB18-082530	16x30x12	☺ 10/50	

ФРЕЗА КРОМОЧНАЯ ПАЗО-ШИПОВАЯ

•Sturm!

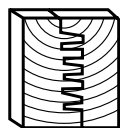

Артикул	Техническое описание	Мин. кол-во/мастер упак.	Прайс-лист
RB19-084033	33x40x8	☺ 10/50	

ФРЕЗА УНИВЕРСАЛЬНАЯ

•Sturm!

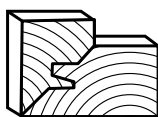

Артикул	Техническое описание	Мин. кол-во/мастер упак.	Прайс-лист
RB20-081738	38x17x8	☺ 10/50	

ФРЕЗА Т-ОБРАЗНАЯ

•Sturm!



Артикул	Техническое описание	Мин. кол-во/мастер упак.	Прайс-лист
RB21-081325	25x13x8	☺ 10/50	

КОРОНКИ ПО ДЕРЕВУ

КОЛЬЦЕВЫЕ НАБОРНЫЕ ПИЛЫ

•Sturm!



Закаленные усиленные зубья.
Центровочное сверло повышает жесткость пилы и точность сверления.

Артикул	Техническое описание	Мин. кол-во/ мастер упак.	Прайс-лист
5440101	7 шт. (ø26, 32, 38, 45, 50, 56, 63 мм) глубина реза 25 мм	☼ 10/60	
5440102	7 шт. (ø26, 32, 38, 45, 50, 56, 63 мм) глубина реза 50 мм	☼ 10/60	

НАБОРЫ КОРОНОК ПО ДЕРЕВУ

•Sturm!



Пластиковый кейс, центровочное сверло повышает жесткость пилы и точность сверления.

Артикул	Техническое описание	Мин. кол-во/ мастер упак.	Прайс-лист
5440201	11 предметов для коронок d19-29 мм, державка с центрирующим сверлом для коронок d32-64 мм, шестигранный ключ	☼ 6/30	
5440202	15 предметов (ø19, 22, 29, 32, 38, 44, 51, 64, 76, 89, 102, 127 мм, державка 19-30 мм, державка с центрирующим сверлом 32-127 мм, шестигранный ключ)	☼ 5/20	
5440203	8 предметов (ø68, 76, 89, 102, 127 мм, державка с центрирующим сверлом, шестигранный ключ)	☼ 5/20	

НОЖИ ДЛЯ РУБАНКА

НОЖИ ДЛЯ РУБАНКА

•Sturm!

Универсальные ножи, подходят к рубанкам любых производителей, двусторонние, высокоуглеродистая сталь



Артикул	Техническое описание	Мин. кол-во/ мастер упак.	Прайс-лист
5430101	82x1.2x5.5 мм, универсальные, 2 шт.	☼ 50/400	

НОЖИ ДЛЯ РУБАНКА

•Sturm!

Универсальные, затачиваемые, высокоуглеродистая сталь



Артикул	Техническое описание	Мин. кол-во/ мастер упак.	Прайс-лист
5430102	82x28x3 мм, перетачиваемые, 2 шт.	☼ 1/50	

БУРЫ SDS+

hanskonner

ПРОФЕССИОНАЛЬНАЯ линейка

- Наконечник из первичного твердосплава VK8 гарантирует мягкое засверливание и увеличивает срок службы в 2 раза!
- Центрирующий резец обеспечивает легкий старт бурения
- Крестообразный тип рабочего наконечника предотвращает заклинивание бура в арматуре
- Скорость работ увеличена на 20%!
- Тело бура из высококачественной стали обладает большей жесткостью и увеличивает точность отверстий



КРЕСТОВОЙ РЕЗЕЦ

QuadroPower

Артикул	Размер	Прайс-лист
H9019-C06-110	6x110	
H9019-C06-160	6x160	
H9019-C06-210	6x210	
H9019-C08-110	8x110	
H9019-C08-160	8x160	
H9019-C08-210	8x210	
H9019-C08-310	8x310	
H9019-C10-160	10x160	
H9019-C10-210	10x210	
H9019-C10-310	10x310	
H9019-C12-160	12x160	
H9019-C12-210	12x210	
H9019-C12-310	12x310	

ПРОФЕССИОНАЛЬНАЯ линейка

- Наконечник из первичного твердосплава VK8 гарантирует мягкое засверливание и увеличивает срок службы в 2 раза!
- Центрирующий резец обеспечивает легкий старт бурения
- Скорость работ увеличена на 20%!
- Широкая одинарная спираль эффективно выводит шлам



ПЛОСКИЙ РЕЗЕЦ

HighSpeed

Артикул	Размер	Прайс-лист
H9019-F06-110	6x110	
H9019-F06-160	6x160	
H9019-F06-210	6x210	
H9019-F08-110	8x110	
H9019-F08-160	8x160	
H9019-F08-210	8x210	
H9019-F08-310	8x310	
H9019-F10-160	10x160	
H9019-F10-210	10x210	
H9019-F10-310	10x310	
H9019-F12-160	12x160	
H9019-F12-210	12x210	
H9019-F12-310	12x310	
H9019-F14-310	14x310	
H9019-F16-210	16x210	
H9019-F16-460	16x460	
H9019-F18-460	18x460	
H9019-F20-460	20x460	

БОЕКОМПЛЕКТ

ПРОФЕССИОНАЛЬНАЯ линейка

- Усиленный карбид-вольфрамовый резец крестообразного и плоского типа предотвращает заклинивание бура в арматуре и позволяет легко производить сверление
- 4-х гранные кромки тела бура обеспечивают легкое выведение шлама и снижение вибрации



КРЕСТОВОЙ РЕЗЕЦ

Артикул	Размер	Прайс-лист
V9019-C06-110	6x110	
V9019-C06-160	6x160	
V9019-C06-210	6x210	
V9019-C08-110	8x110	
V9019-C08-160	8x160	
V9019-C08-210	8x210	
V9019-C10-160	10x160	
V9019-C10-210	10x210	



ПЛОСКИЙ РЕЗЕЦ

Артикул	Размер	Прайс-лист
V9019-F05-110	5x110	
V9019-F05-160	5x160	
V9019-F06-110	6x110	
V9019-F06-160	6x160	
V9019-F06-210	6x210	
V9019-F08-110	8x110	
V9019-F08-160	8x160	
V9019-F08-210	8x210	
V9019-F08-260	8x260	
V9019-F10-110	10x110	
V9019-F10-160	10x160	
V9019-F10-210	10x210	
V9019-F10-260	10x260	
V9019-F12-160	12x160	
V9019-F12-210	12x210	
V9019-F12-260	12x260	
V9019-F14-160	14x160	
V9019-F14-210	14x210	
V9019-F14-260	14x260	
V9019-F16-160	16x160	
V9019-F16-210	16x210	
V9019-F16-260	16x260	
V9019-F16-600	16x600	

Наконечник из первичного твердосплава **VK8** гарантирует мягкое засверливание и увеличивает срок службы в 2 раза!



Легкий старт бурения обеспечивает центрирующий резец



HighSpeed
Скорость работ увеличена на **20%**!



Крестообразный тип рабочего наконечника предотвращает заклинивание бура в арматуре



Тело бура из высококачественной стали обладает **большей жесткостью** и увеличивает **точность отверстий**

* по сравнению с бурами марки БОЕКОМПЛЕКТ



40 Cr

ВАЖНАЯ ИНФОРМАЦИЯ



Артикул	Диаметр, мм	Рабочая /Общая длина, мм
H9019-C06-110	6	50/110
H9019-C06-160	6	100/160
H9019-C06-210	6	150/210
H9019-C08-110	8	50/110
H9019-C08-160	8	100/160
H9019-C08-210	8	150/210
H9019-C08-310	8	250/310
H9019-C10-160	10	100/160
H9019-C10-210	10	150/210
H9019-C10-310	10	250/310
H9019-C12-160	12	90/160
H9019-C12-210	12	150/210
H9019-C12-310	12	250/310

БУРЫ SDS+



БЫТОВАЯ линейка

- Оптимальное соотношение цены и качества
- Карбид-вольфрамовый резец плоского типа
- 4-х гранные кромки тела бура обеспечивают легкое выведение шлама и снижение вибрации



ПЛОСКИЙ РЕЗЕЦ

Артикул	Размер	Прайс-лист
9019-SDS-04x110C	4x110	
9019-SDS-05x110C	5x110	
9019-SDS-05x160C	5x160	
9019-SDS-06x110C	6x110	
9019-SDS-06x160C	6x160	
9019-SDS-06x210C	6x210	
9019-SDS-07x160C	7x160	
9019-SDS-07x260C	7x260	
9019-SDS-08x110C	8x110	
9019-SDS-08x160C	8x160	
9019-SDS-08x210C	8x210	
9019-SDS-08x260C	8x260	
9019-SDS-10x110C	10x110	
9019-SDS-10x160C	10x160	
9019-SDS-10x210C	10x210	
9019-SDS-10x260C	10x260	
9019-SDS-10x310C	10x310	
9019-SDS-10x800C	10x800	
9019-SDS-10x1000C	10x1000	
9019-SDS-12x110C	12x110	
9019-SDS-12x160C	12x160	
9019-SDS-12x210C	12x210	
9019-SDS-12x260C	12x260	
9019-SDS-14x160C	14x160	
9019-SDS-14x210C	14x210	
9019-SDS-14x260C	14x260	
9019-SDS-14x600C	14x600	
9019-SDS-14x800C	14x800	
9019-SDS-14x1000C	14x1000	
9019-SDS-16x160C	16x160	
9019-SDS-16x210C	16x210	
9019-SDS-16x260C	16x260	
9019-SDS-16x600C	16x600	
9019-SDS-16x800C	16x800	
9019-SDS-16x1000C	16x1000	
9019-SDS-18x210C	18x210	
9019-SDS-18x310C	18x310	
9019-SDS-18x450C	18x450	
9019-SDS-18x600C	18x600	
9019-SDS-18x800C	18x800	
9019-SDS-20x450C	20x450	
9019-SDS-20x600C	20x600	
9019-SDS-20x1000C	20x1000	
9019-SDS-22x600C	22x600	
9019-SDS-24x600C	24x600	
9019-SDS-26x210C	26x210	
9019-SDS-26x600C	26x600	
9019-SDS-28x600C	28x600	
9019-SDS-28x800C	28x800	
9019-SDS-30x600C	30x600	
9019-SDS-30x800C	30x800	
9019-SDS-32x1000C	32x1000	

ЗУБИЛА (ДОЛОТА)

ЗУБИЛА HEX30

hanskonner

Высокопрочная конструкционная сталь гарантирует более продолжительный срок службы инструмента. В 2 раза больше прочность к ударам и динамическим нагрузкам.



60S12Mn

Высококачественная сталь

x2

Прочность увеличена в 2 раза

Артикул	Техническое описание	Мин. кол-во/мастер упак.	Прайс-лист
H9018-HEX-F30x410x35	Зубило плоское 30x410x35 мм	☺ 1/10	

ЗУБИЛА HEX30

hanskonner

Высокопрочная конструкционная сталь гарантирует более продолжительный срок службы инструмента. В 2 раза больше прочность к ударам и динамическим нагрузкам.

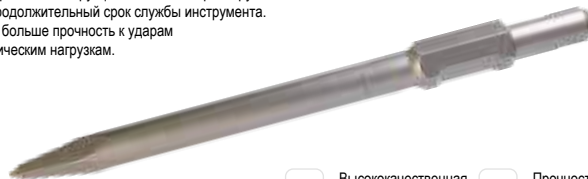

60S12Mn

Высококачественная сталь

x2

Прочность увеличена в 2 раза

Артикул	Техническое описание	Мин. кол-во/мастер упак.	Прайс-лист
H9018-HEX-P30x410	Пика 30x410 мм	☺ 1/10	

ЗУБИЛА (ДОЛОТА) HEX

•Sturm!

Изготовлены из высокопрочной стали и имеют продолжительный срок службы.



Артикул	Техническое описание	Мин. кол-во/мастер упак.	Прайс-лист
9018-HEX-F30x410x40	Долото 30x410x40 мм	☺ 1/10	

ЗУБИЛА (ДОЛОТА) HEX

•Sturm!

Изготовлены из высокопрочной стали и имеют продолжительный срок службы.

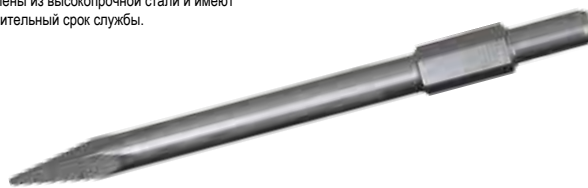

Артикул	Техническое описание	Мин. кол-во/мастер упак.	Прайс-лист
9018-HEX-P30x410	Пика 30x410 мм	☺ 1/10	

ЗУБИЛА SDS+

hanskonner

Высокопрочная конструкционная сталь гарантирует более продолжительный срок службы инструмента. В 2 раза больше прочность к ударам и динамическим нагрузкам.

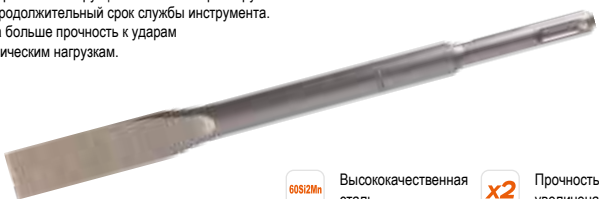

60S12Mn

Высококачественная сталь

x2

Прочность увеличена в 2 раза

Артикул	Техническое описание	Мин. кол-во/мастер упак.	Прайс-лист
H9018-SDS-F20x250	Зубило плоское 20x250 мм SDS+	☺ 1/50	

ЗУБИЛА SDS+

hanskonner

Высокопрочная конструкционная сталь гарантирует более продолжительный срок службы инструмента. В 2 раза больше прочность к ударам и динамическим нагрузкам.



60S12Mn

Высококачественная сталь

x2

Прочность увеличена в 2 раза

Артикул	Техническое описание	Мин. кол-во/мастер упак.	Прайс-лист
H9018-SDS-F40x250	Зубило лопаточное 40x250 мм SDS+	☺ 1/50	

ЗУБИЛА SDS+

hanskonner

Высокопрочная конструкционная сталь гарантирует более продолжительный срок службы инструмента. В 2 раза больше прочность к ударам и динамическим нагрузкам.

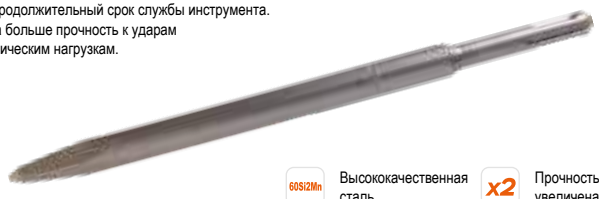

60S12Mn

Высококачественная сталь

x2

Прочность увеличена в 2 раза

Артикул	Техническое описание	Мин. кол-во/мастер упак.	Прайс-лист
H9018-SDS-P14x250	Пика 14x250 мм SDS+	☺ 1/50	

НАСАДКА ДОЛОТА (ЗУБИЛО) SDS+

•Sturm!

Из высококачественной упрочненной конструкционной хромистой стали.



Артикул	Техническое описание	Мин. кол-во/мастер упак.	Прайс-лист
9018-SDS-F22x250	SDS+ 22x250 мм	☺ 5/50	
9018-SDS-F22x400	SDS+ 22x400 мм	☺ 10/30	
9018-SDS-F22x600	SDS+ 22x600 мм	☺ 10/20	

НАСАДКА ЗУБИЛО ЛОПАТОЧНОЕ SDS+

•Sturm!

Из высококачественной упрочненной конструкционной хромистой стали.



Артикул	Техническое описание	Мин. кол-во/мастер упак.	Прайс-лист
9018-SDS-F40x250	SDS+ 40x250 мм	☺ 5/50	
9018-SDS-F40x400	SDS+ 40x400 мм	☺ 10/30	
9018-SDS-F40x600	SDS+ 40x600 мм	☺ 10/20	

ЗУБИЛО ПИКООБРАЗНОЕ SDS+

•Sturm!

Из высококачественной упрочненной конструкционной хромистой стали.



Артикул	Техническое описание	Мин. кол-во/мастер упак.	Прайс-лист
9018-SDS-P15x250	SDS+ 14x250 мм	☺ 5/50	
9018-SDS-P15x400	SDS+ 14x400 мм	☺ 10/40	
9018-SDS-P15x600	SDS+ 14x600 мм	☺ 10/20	

ЗУБИЛА (ДОЛОТА)

ЗУБИЛО КАНАЛЬНОЕ SDS+



Из высококачественной упрочненной конструкционной хромистой стали.



Артикул	Техническое описание	Мин. кол-во/мастер упак.	Прайс-лист
9018-SDS-G14X250	14x250 мм	☺ 5/50	

НАСАДКА ДОЛОТА (ЗУБИЛО) SDS MAX



Из высококачественной упрочненной конструкционной хромистой стали.



Артикул	Техническое описание	Мин. кол-во/мастер упак.	Прайс-лист
9018-SDSM-F25X280	SDS MAX 25x280 мм	☺ 10/40	
9018-SDSM-F25X400	SDS MAX 25x400 мм	☺ 10/20	
9018-SDSM-F25X600	SDS MAX 25x600 мм	☺ 10/20	

ДОЛОТО ДЛЯ СНЯТИЯ ПЛИТКИ SDS+



Из высококачественной упрочненной конструкционной хромистой стали.



Артикул	Техническое описание	Мин. кол-во/мастер упак.	Прайс-лист
9018-SDS-A40X250	40x250 мм с наклоном	☺ 10/50	

ЗУБИЛО ПИКООБРАЗНОЕ SDS MAX



Из высококачественной упрочненной конструкционной хромистой стали.



Артикул	Техническое описание	Мин. кол-во/мастер упак.	Прайс-лист
9018-SDSM-P18X280	SDS MAX 18x280 мм	☺ 10/40	
9018-SDSM-P18X400	SDS MAX 18x400 мм	☺ 10/20	
9018-SDSM-P18X600	SDS MAX 18x600 мм	☺ 10/20	

СВЕРЛА ПО БЕТОНУ

СВЕРЛА ПО БЕТОНУ



С твердосплавной напайкой марки ВК8.



ЦИЛИНДРИЧЕСКИЙ ХВОСТОВИК

Артикул	Техническое описание	Мин. кол-во/мастер упак.	Прайс-лист
1055-06-04x75SP	ø4x75 мм	☺ 250/500	
1055-06-05x85SP	ø5x85 мм	☺ 250/500	
1055-06-06x100SP	ø6x100 мм	☺ 250/500	
1055-06-08x120SP	ø8x120 мм	☺ 250/500	
1055-06-10x120SP	ø10x120 мм	☺ 250/500	

СВЕРЛА ПО БЕТОНУ



- Высококачественная твердосплавная напайка из карбид вольфрама обеспечивает продолжительный срок службы и высокую скорость работ.
- Тело изготовлено из инструментальной стали, что гарантирует стойкость к деформации.
- U-образная спираль легко выводит шлам и снижает вибрацию во время работы.
- Рекомендовано для профессионального использования.



Ресурс выше в 3 раза!
* по сравнению с моделями СОЮЗ



ЦИЛИНДРИЧЕСКИЙ ХВОСТОВИК

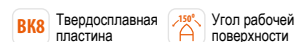

Артикул	Техническое описание	Мин. кол-во/мастер упак.	Прайс-лист
B1055-04-75	ø4x75 мм	☺ 100/400	
B1055-05-85	ø5x85 мм	☺ 100/400	
B1055-06-100	ø6x100 мм	☺ 50/200	
B1055-08-120	ø8x120 мм	☺ 50/200	
B1055-10-120	ø10x120 мм	☺ 50/200	

СВЕРЛА ПО БЕТОНУ



С твердосплавной напайкой марки ВК8.



ЦИЛИНДРИЧЕСКИЙ ХВОСТОВИК

Артикул	Техническое описание	Мин. кол-во/мастер упак.	Прайс-лист
1055-06-04x75	ø4x75 мм	☺ 250/500	
1055-06-05x85	ø5x85 мм	☺ 250/500	
1055-06-06x100	ø6x100 мм	☺ 250/500	
1055-06-08x120	ø8x120 мм	☺ 250/500	
1055-06-10x120	ø10x120 мм	☺ 250/500	

СВЕРЛА ПО БЕТОНУ



С твердосплавной напайкой марки ВК8.



ТРЕХГРАННЫЙ ХВОСТОВИК

Артикул	Техническое описание	Мин. кол-во/мастер упак.	Прайс-лист
1055-08-05x85	ø5x85 мм	☺ 250/500	
1055-08-06x100	ø6x100 мм	☺ 250/500	
1055-08-08x120	ø8x120 мм	☺ 250/500	
1055-08-10x120	ø10x120 мм	☺ 250/500	

10 шт

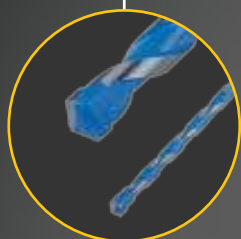

Алмазная заточка твердосплавной пластины позволяет производить работу как в ударном, так и в безударном режимах

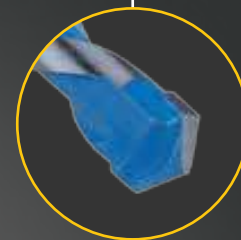
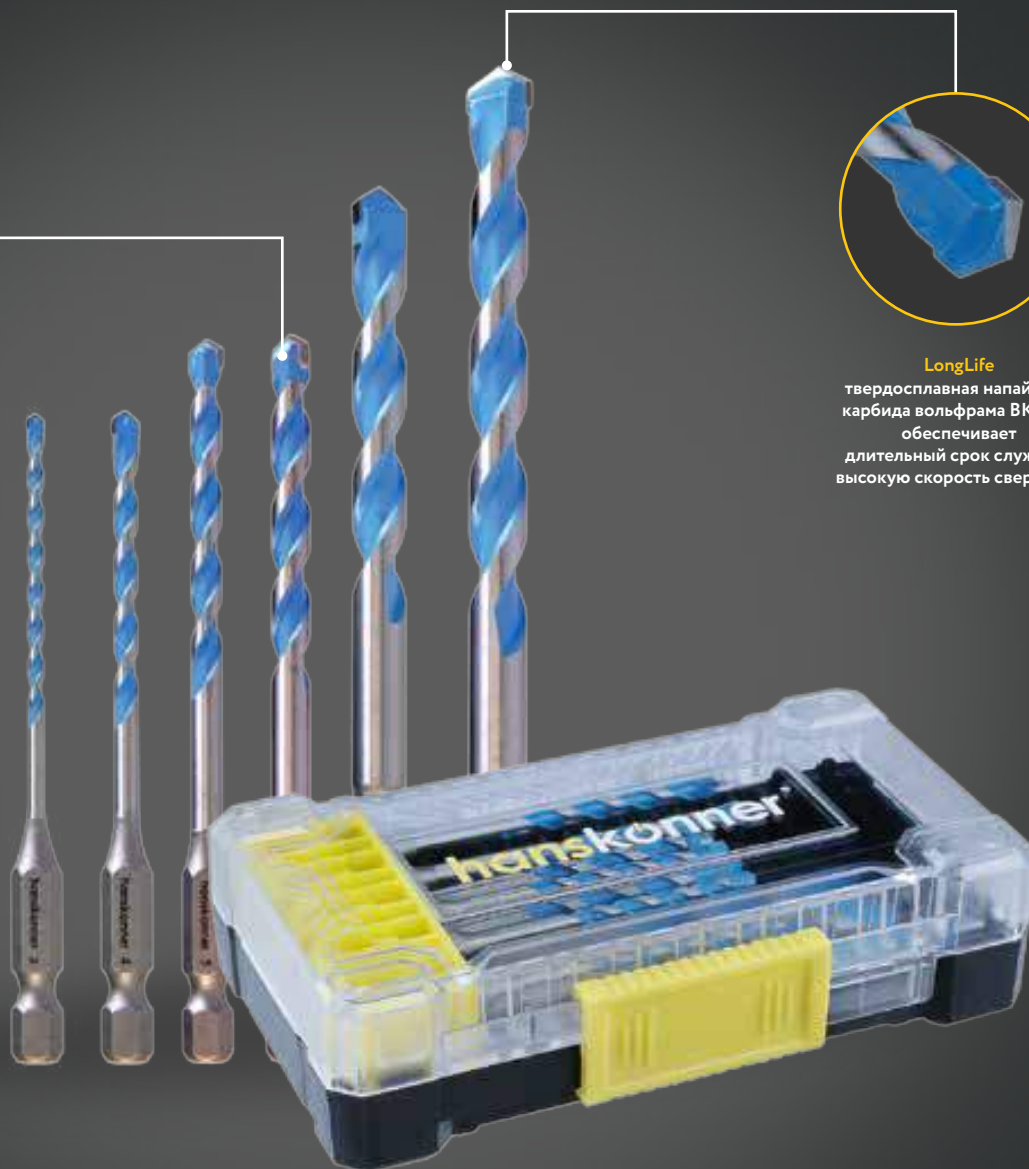

LongLife
твердосплавная напайка из карбида вольфрама ВК60М обеспечивает длительный срок службы и высокую скорость сверления

Предназначено для сверления бетона, кирпича, тонколистового металла, керамической плитки, всех видов древесины, ПВХ, конструкций, состоящих из комбинации перечисленных материалов



MultiMaterial

ОДНО СВЁРЛО ЗАМЕНЯЕТ ЦЕЛЫЙ НАБОР СВЁРЛ ПО РАЗЛИЧНЫМ МАТЕРИАЛАМ



Угол заточки сверла 118°



1/4" Шестигранный хвостовик



LongLife твердосплавная напайка из карбида вольфрама ВК60М



Возможность производить работу как в ударном, так и в безударном режимах

Артикул	Техническое описание	Мин.кол-во / мастер упак.
H1055-08-S10	10 шт. (ø3, 4, 4, 5, 5, 6, 6, 8, 8, 10мм)	10/60

СВЕРЛА УНИВЕРСАЛЬНЫЕ

СВЕРЛА УНИВЕРСАЛЬНЫЕ

hanskonner

Одно сверло заменяет целый набор свёрл по различным материалам. Предназначено для сверления бетона, кирпича, тонколистового металла, керамической плитки мягкой и средней твердости, всех видов древесины, ПВХ, конструкций, состоящих из комбинации перечисленных материалов. Твердосплавная напайка из карбида вольфрама ВК60М обеспечивает длительный срок службы и высокую скорость сверления.

- Дерево
- Пластик
- Кирпич
- Керамическая плитка
- Тонколистовой металл



ШЕСТИГРАННЫЙ ХВОСТОВИК

Артикул	Техническое описание	Мин. кол-во/мастер упак.	Прайс-лист
H1055-08-04	ø4x90 мм	10/500	
H1055-08-05	ø5x100 мм	10/500	
H1055-08-06	ø6x100 мм	10/500	
H1055-08-08	ø8x120 мм	10/500	
H1055-08-10	ø10x150 мм	10/500	
H1055-08-12	ø12x150 мм	10/500	

НАБОР УНИВЕРСАЛЬНЫХ СВЁРЛ

hanskonner

Одно сверло заменяет целый набор свёрл по различным материалам. Алмазная заточка твердосплавной пластины. Работа как в ударном, так и безударном режимах. Твердосплавная напайка из карбида вольфрама ВК60М обеспечивает длительный срок службы и высокую скорость сверления.



- Дерево
- Пластик
- Кирпич
- Керамическая плитка
- Тонколистовой металл



ШЕСТИГРАННЫЙ ХВОСТОВИК

Артикул	Техническое описание	Мин. кол-во/мастер упак.	Прайс-лист
H1055-08-S10	10 шт. (ø3, 4, 4, 5, 5, 6, 6, 8, 8, 10 мм)	10/60	

КОРОНКИ ПО БЕТОНУ

КОРОНКИ АЛМАЗНЫЕ ДЛЯ ПОДРОЗЕТНИКОВ **hanskonner**

- Высокая скорость работ
- Лазерная приварка сегментов
- Сухой/мокрый рез
- Безударное сверление



- Армированный бетон
- Бетон
- Кирпич

Артикул	Техническое описание	Мин. кол-во/мастер упак.	Прайс-лист
H9018-SDS-D68	68x70 мм, 5 сегментов	1/20	
H9018-SDS-D72	72x70 мм, 5 сегментов	1/20	

АДАПТЕРЫ ДЛЯ КОРОНОК SDS+/SDS MAX **Sturm!**

С ЦЕНТРИРУЮЩИМ СВЕРЛОМ

- Центрирующее сверло имеет твердость 50-52 HRC, что увеличивает скорость и качество вашей работы
- Фиксирующий винт класса прочности 8.8 обеспечивает надежную фиксацию сверла



Артикул	Техническое описание	Мин. кол-во/мастер упак.	Прайс-лист
9018-SDS-MAX160	SDS MAX 160 /230 мм	1/30	
9018-SDS-MAX400	SDS MAX 400 /470 мм	1/30	
9018-SDS-MAX600	SDS MAX 600 /670 мм	1/10	
9018-SDS-Plus110	SDS+ 110 /180 мм	1/50	
9018-SDS-Plus400	SDS+ 400 /470 мм	1/30	
9018-SDS-Plus600	SDS+ 600 /670 мм	1/10	

КОРОНКИ КОЛЬЦЕВЫЕ ПО БЕТОНУ SDS+ **Sturm!**

- С АДАПТЕРОМ
- Зубья изготовлены из высококачественного карбид-вольфрама и имеют повышенную износостойкость
- Центрирующее сверло имеет твердость 50-52 HRC, что увеличивает скорость и качество вашей работы
- Фиксирующий винт класса прочности 8.8 обеспечивает надежную фиксацию сверла



Артикул	Техническое описание	Мин. кол-во/мастер упак.	Прайс-лист
9018-SDS-HD35	ø35	1/30	
9018-SDS-HD45	ø45	1/30	
9018-SDS-HD55	ø55	1/30	
9018-SDS-HD65	ø65	1/24	
9018-SDS-HD68	ø68	1/20	
9018-SDS-HD73	ø73	1/24	
9018-SDS-HD80	ø80	4/20	
9018-SDS-HD100	ø100	1/20	
9018-SDS-HD110	ø110	1/20	
9018-SDS-HD120	ø120	1/20	
9018-SDS-HD150	ø150	1/10	

КОРОНКИ АЛМАЗНЫЕ ДЛЯ АЛМАЗНОГО СВЕРЛЕНИЯ **hanskonner**



LASER
Лазерная сварка сегментов

- Армированный бетон
- Бетон

Артикул	Техническое описание	Мин. кол-во/мастер упак.	Прайс-лист
H1055-11-32	D 32 мм, посадка 1 1/4", 3 сегмента	1/10	
H1055-11-52	D 52 мм, посадка 1 1/4", 4 сегмента	1/10	
H1055-11-102	D 102 мм, посадка 1 1/4", 9 сегментов	1/2	
H1055-11-112	D 112 мм, посадка 1 1/4", 9 сегментов	1/2	
H1055-11-122	D 122 мм, посадка 1 1/4", 10 сегментов	1/2	
H1055-11-132	D 132 мм, посадка 1 1/4", 11 сегментов	1/2	
H1055-11-152	D 152 мм, посадка 1 1/4", 12 сегментов	1/2	
H1055-11-162	D 162 мм, посадка 1 1/4", 12 сегментов	1/1	



VacuumTechnology

Технология нанесения алмазного слоя «вакуумное спекание» позволяет работать продолжительно без охлаждения с высокой скоростью



HighSpeed

Скорость работ выше на 30% благодаря тонким граням и высокотехнологичной пайке



ThinEdge

Толщина стенок алмазного слоя меньше на 25% для удобства засверливания без проскальзывания и повреждения заготовки



Артикул	Диаметр, мм	Высота, мм	Посадочный размер
H1055-10-06	6	60	M14
H1055-10-08	8	60	M14
H1055-10-10	10	60	M14
H1055-10-12	12	60	M14
H1055-10-35	35	60	M14
H1055-10-40	40	60	M14
H1055-10-68	68	60	M14

ВАЖНАЯ ИНФОРМАЦИЯ



СВЕРЛА ПО СТЕКЛУ И КАФЕЛЮ

СВЕРЛА ПО СТЕКЛУ И КАФЕЛЮ



Твердосплавный
резец марки ВК6



ЦИЛИНДРИЧЕСКИЙ ХВОСТОВИК

Артикул	Техническое описание	Мин. кол-во/мастер упак.	Прайс-лист
1055-03-04	ø4 мм, 2 грани	☼ 10/500	
1055-03-05	ø5 мм, 2 грани	☼ 10/500	
1055-03-06	ø6 мм, 2 грани	☼ 10/500	
1055-03-08	ø8 мм, 2 грани	☼ 10/500	
1055-03-10	ø10 мм, 2 грани	☼ 10/500	

СВЕРЛА ПО СТЕКЛУ И КАФЕЛЮ - КВАДРО



Благодаря шестигранному хвостовику можно устанавливать сверло в быстрозажимной патрон всех видов шурупвертов. Четыре режущие кромки обеспечивают более быстрое и чистое сверление. Твердосплавный резец марки ВК6



ШЕСТИГРАННЫЙ ХВОСТОВИК

Артикул	Техническое описание	Мин. кол-во/мастер упак.	Прайс-лист
5380101	ø5 мм, 4 грани	☼ 125/500	
5380102	ø6 мм, 4 грани	☼ 125/500	
5380103	ø8 мм, 4 грани	☼ 125/500	
5380104	ø10 мм, 4 грани	☼ 125/500	

КОРОНКИ АЛМАЗНЫЕ ПО КЕРАМОГРАНИТУ И КАФЕЛЬНОЙ ПЛИТКЕ

TILEPRO ДЛЯ УШМ **hanskonner**

- **VacuumTechnology** – Технология нанесения алмазного слоя «вакуумное спекание» позволяет работать продолжительно без охлаждения с высокой скоростью.
- **ThinEdge** – Толщина стенок алмазного слоя меньше на 25%.
- **HighSpeed** – скорость работ выше на 30%.



- Без центрирующего сверла
- Увеличенное количество алмазов для качественной резки керамогранита

Артикул	Диаметр (мм)	Мин. кол-во/мастер упак.	Прайс-лист
1055-09-0655	6	☼ 50/500	
1055-09-0855	8	☼ 50/500	
1055-09-1055	10	☼ 50/500	
1055-09-1255	12	☼ 50/500	



- Без центрирующего сверла
- Увеличенное количество алмазов для качественной резки керамогранита
- Хвостовик с проточками предотвращает прокручивание в патроне



Артикул	Диаметр (мм)	Мин. кол-во/мастер упак.	Прайс-лист
1055-10-0665	6	☼ 50/500	
1055-10-0865	8	☼ 50/500	
1055-10-1065	10	☼ 50/500	
1055-10-1265	12	☼ 50/500	



- Центрирующее сверло в комплекте для точного позиционирования и удобного засверливания.
- Оптимальное количество алмазов для ровного реза без сколов.
- Шестигранный хвостовик предотвращает прокручивание в патроне.
- Высота коронки 30 мм.



Артикул	Диаметр (мм)	Мин. кол-во/мастер упак.	Прайс-лист
1055-09-2055	20	☼ 25/300	
1055-09-2255	22	☼ 25/300	
1055-09-2555	25	☼ 18/216	
1055-09-3055	30	☼ 12/144	
1055-09-3255	32	☼ 10/120	
1055-09-3555	35	☼ 10/120	
1055-09-3855	38	☼ 8/96	
1055-09-4055	40	☼ 8/96	
1055-09-4555	45	☼ 8/96	
1055-09-5055	50	☼ 6/72	
1055-09-5555	55	☼ 6/36	
1055-09-6055	60	☼ 6/36	
1055-09-6555	65	☼ 6/36	
1055-09-6855	68	☼ 6/36	
1055-09-7055	70	☼ 6/36	
1055-09-7555	75	☼ 5/60	
1055-09-8055	80	☼ 5/60	
1055-09-9055	90	☼ 5/20	
1055-09-10055	100	☼ 5/20	
1055-09-11055	110	☼ 5/20	
1055-09-12055	120	☼ 5/20	



- Центрирующее сверло в комплекте для точного позиционирования и удобного засверливания.
- Увеличенное количество алмазов для качественной резки керамогранита.
- Хвостовик с проточками предотвращает прокручивание в патроне.
- Высота коронки 40 мм.



Артикул	Диаметр (мм)	Мин. кол-во/мастер упак.	Прайс-лист
1055-10-2070	20	☼ 10/200	
1055-10-2270	22	☼ 10/200	
1055-10-2570	25	☼ 10/120	
1055-10-3070	30	☼ 10/120	
1055-10-3270	32	☼ 10/120	
1055-10-3570	35	☼ 5/60	
1055-10-3870	38	☼ 5/60	
1055-10-4070	40	☼ 5/60	
1055-10-4570	45	☼ 5/60	
1055-10-5070	50	☼ 5/60	
1055-10-6070	60	☼ 5/60	
1055-10-6570	65	☼ 5/60	
1055-10-6870	68	☼ 5/60	
1055-10-7070	70	☼ 5/60	
1055-10-7570	75	☼ 5/60	
1055-10-8070	80	☼ 5/60	
1055-10-9070	90	☼ 5/20	
1055-10-10070	100	☼ 5/20	



StrongEdge

Экстратвердые рабочие грани

ImpactPower – В 10 раз более стойкий при работе с импульсным шуруповертом



HighPrecision

Надежная посадка благодаря точной геометрии

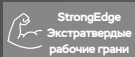

Артикул	Размер	Кол-во в упаковке, шт
НРН1-50-2Т	РН1х50	2
НРН2-50-2Т	РН2х50	2
НРН2-65DT	РН2/РН2х65	2
НРН2PZ2-65DT	РН2/PZ2х65	2
НРН2-90Т	РН2х90	1
НРН2-150Т	РН2х150	1
НРЗ1-50-2Т	PZ1х50	2
НРЗ2-50-2Т	PZ2х50	2
НРЗ2-90Т	PZ2х90	1
НТ30-50-2Т	Т30х50	2

ВАЖНАЯ ИНФОРМАЦИЯ

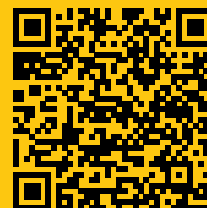

БИТЫ, НАБОРЫ БИТ, АДАПТЕРЫ

БИТЫ ТОРСИОННЫЕ IMPACT POWER



- **IMPACT POWER** – в 10 раз более стойкий к ударным нагрузкам.
- **StrongEdge** – Экстра твердые рабочие грани.
- **HighPrecision** – надежная посадка благодаря точной геометрии.



Артикул	Размер	Кол-во в упаковке,шт	Прайс-лист
НРН1-50-2Т	PH1x50	2	
НРН2-50-2Т	PH2x50	2	
НРН2-65DT	PH2/PH2x65	2	
НРН2PZ2-65DT	PH2/PZ2x65	2	
НРН2-90Т	PH2x90	1	
НРН2-150Т	PH2x150	1	
НРЗ1-50-2Т	PZ1x50	2	
НРЗ2-50-2Т	PZ2x50	2	
НРЗ2-90Т	PZ2x90	1	
НТ30-50-2Т	T30x50	2	

БИТЫ



С помощью покрытия DIAMOND служат в 5 раз дольше

Артикул	Размер	Кол-во в упаковке,шт	Прайс-лист
НКРН2-50-2	PH2x50	2	
НКРН2PZ2-65D-2	PH2PZ2-65DOUBLE END	2	
НКРН2-75-2	PH2x75	2	
НКРН2-110	PH2x110	1	
НКРН2-150	PH2x150	1	



ПРОФЕССИОНАЛЬНАЯ линейка

- Изготовлены из высококачественной инструментальной стали S2 и обладают повышенной износостойкостью
- Наконечник намагничен и имеет насечки, которые улучшают передачу усилия от шуруповерта/отвертки к саморезу и снижают возможность выскальзывания биты из головки самореза

БИТЫ ПО ГИПСОКАРТОНУ

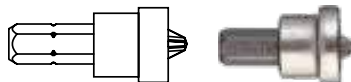

Артикул	Размер	Кол-во в упаковке,шт	Прайс-лист
BDW-PH2-25-2	PH2x25	2	
BDW-PH2-50-2	PH2x50	2	

БИТЫ ОДНОСТОРОННИЕ



ВРН1-25-2	PH1x25	2	
ВРН1-25-10	PH1x25	10	
ВРН1-50-2	PH1x50	2	
ВРН1-50-10	PH1x50	10	
ВРН2-25-2	PH2x25	2	
ВРН2-25-10	PH2x25	10	
ВРН2-50-2	PH2x50	2	
ВРН2-50-10	PH2x50	10	
ВРН2-50-10L	PH2x50	ЛЕНТА	
ВРН2-75-2	PH2x75	2	
ВРН2-75-10	PH2x75	10	
ВРН2-75-10L	PH2x75	ЛЕНТА	
ВРН2-90-10L	PH2x90	ЛЕНТА	
ВРН2-110	PH2x110	1	
ВРН2-150	PH2x150	1	
ВРН3-50-2	PH3x50	2	
ВРН3-50-10	PH3x50	10	
ВРЗ1-25-2	PZ1x25	2	
ВРЗ1-50-2	PZ1x50	2	
ВРЗ2-25-2	PZ2x25	2	
ВРЗ2-50-2	PZ2x50	2	
ВРЗ3-50-2	PZ3x50	2	
ВТ15-50-10L	T15x50	ЛЕНТА	
ВТ20-50-10L	T20x50	ЛЕНТА	
ВТ25-50-10L	T25x50	ЛЕНТА	
ВТ30-50-10L	T30x50	ЛЕНТА	
ВНEX4-50-10L	HEX4x50	ЛЕНТА	

БИТЫ ОДНОСТОРОННИЕ ТОРСИОННЫЕ

ВРН1-50-2-Т	PH1x50	2	
ВРН2-50-2-Т	PH2x50	2	

БИТЫ ДВУСТОРОННИЕ ТОРСИОННЫЕ



ВРН2-60DOUBLE-2	PH2x60	2	
ВРН2PZ2-60DOUBLE-2	PH2xPZ2x65	2	
ВРН2-110DOUBLE	PH2x110	1	
ВРН2PZ2-110DOUBLE	PH2xPZ2x110	1	

БИТЫ ДВУСТОРОННИЕ С МАГНИТНЫМ ДЕРЖАТЕЛЕМ



ВРН2-50D-1SMH	PH2x50	1	
ВРН2-50D-2MH	PH2x50	2	
ВРН2-65D-2MH	PH2x65	2	
ВРН2-65D-10MH	PH2x65	10	
ВРН2-65D-SET1MH	PH2x65	5	

БИТЫ, НАБОРЫ БИТ, АДАПТЕРЫ

•Sturm!

ОПТИМАЛЬНАЯ линейка

- Изготовлены из высокопрочной хромованадиевой стали для низкой истираемости
- Намагнитченный наконечник
- Пластиковый кейс для удобства хранения

БИТЫ ПО ГИПСОКАРТОНУ

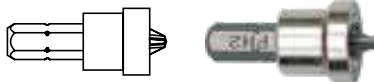

Артикул	Размер	Кол-во в упаковке,шт	Прайс-лист
1041-08-25	PH2x25	6	
1041-08-50	PH2x50	5	

БИТЫ ОДНОСТОРОННИЕ

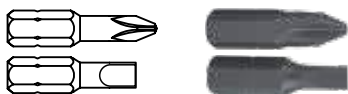

Артикул	Размер	Кол-во в упаковке,шт	Прайс-лист
1270101	PH1x25	20	
1270201	PH1x50	10	
1270102	PH2x25	20	
1270104	PH2x25	12	
1270202	PH2x50	10	
1270501	PH2x75	10	
1270103	PH3x25	20	
1270203	PH3x50	10	
1270301	SL4x25	20	
1270401	SL4x50	10	

БИТЫ ДВУСТОРОННИЕ



Артикул	Размер	Кол-во в упаковке,шт	Прайс-лист
1270204	PH2xSL5x50	10	

НАБОР БИТ И СВЕРЛ •Sturm!

ПО МЕТАЛЛУ (31 ШТ.)

Шестигранный хвостовик для использования в шурупвертах с быстрозажимным патроном. Изготовлены из легированной хромованадиевой стали. Пластиковый кейс.



Артикул	Техническое описание	Мин. кол-во/мастер упак.	Прайс-лист
1270604	16 шт., 25 мм: PH: 1, 2, 2, 3, PZ: 1, 2, 2, 3, Torx: T10, T15, T20, T25, T30, SL: 4, 5, 6. 6 шт., 50 мм: PH: 2, 3, PZ: 1, 2, SL: 4, 5. 8 шт., сверла по металлу с шестигранным хвостовиком: 1,5, 2, 2,5, 3, 3,5, 4, 5, 6. Держатель бит 1 шт.	☺ 1/20	

НАБОР АДАПТЕРОВ •Sturm!



Артикул	Техническое описание	Мин. кол-во/мастер упак.	Прайс-лист
1041-04-S3AD	Набор адаптеров для торцевых головок HEX6-SQ 1/4", 3/8", 1/2"; 65-72 мм	☺ 10/80	

АДАПТЕР ДЛЯ БИТ УГЛОВОЙ •Sturm!



Ускоряет работу на 50% в труднодоступных местах, подходит для всех видов и марок шурупвертов.

Артикул	Техническое описание	Мин. кол-во/мастер упак.	Прайс-лист
1041-02-AD	4 биты, 25 мм, PH2-2шт., PZ2-2шт.	☺ 1/12	

БИТЫ ДЛЯ КРОВЕЛЬНЫХ САМОРЕЗОВ •Sturm!

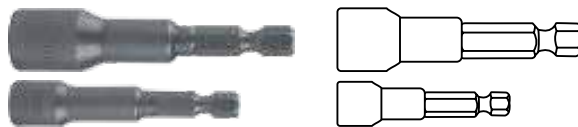

Артикул	Размер	Материал	Вид упаковки	Кол. в упаковке (шт)	Прайс-лист
1041-05-08	8x65	CrV	Блистер	5	
1041-05-8x65	8x65	CrV	Пластиковый кейс	10	
1041-05-10x65	10x65	CrV	Пластиковый кейс	10	
1041-05-12	12x65	CrV	Блистер	5	
1041-05-S4	8, 10, 12, 13 x 65 мм	CrV	Блистер	4	

НАБОР БИТ



(10 ПРЕДМЕТОВ)

Повышенная износостойкость, намагнитченный наконечник, насечки = Профессиональное использование!



Артикул	Техническое описание	Мин. кол-во/мастер упак.	Прайс-лист
BSET1-50-10	PZ1/PZ2/PZ3/PH0/PH1/PH2/PH3/SL4/SL5/TORX30, L=50 мм	☺ 50/200	

НАБОР БИТ •Sturm!

(67 ПРЕДМЕТОВ) 25 ММ

Биты изготовлены из легированной хромованадиевой стали. Пластиковый кейс.



Артикул	Техническое описание	Мин. кол-во/мастер упак.	Прайс-лист
1270602	67 шт., 25 мм, сталь CrV: PH: 0 x 2 шт., 1 x 2 шт., 2 x 2 шт., 3 x 3 шт. PZ: 0 x 3 шт., 1 x 3 шт., 2 x 6 шт., 3 x 3 шт. SQ: 0, 1, 2, 3 SL: 3, 4, 4,5, 5, 5,5, 6, 6,5, 7 HEX: 1,5, 2, 2,5, 3, 3,5, 4, 4,5, 5, 5,5, 6 HEX: 3/32", 1/8", 5/32", 3/16", 7/32", 1/4" Torx с отверстием: T8, T9, T10, T15, T20, T25, T27, T30, T35, T40 Tri-wing: TW1, TW2, TW3, TW4 Держатель биты 1 шт.	☺ 1/40	

НАБОР АДАПТЕРОВ EasyOption

hanskonner



- CrV сталь: Сталь CrV 50BV30
- Цветная индикация головок
- Эффективность выше до 30 раз

Артикул	Техническое описание	Мин. кол-во/мастер упак.	Прайс-лист
HK1041-04-S3AD	1/4" - 65 мм, 3/8" - 65 мм, 1/2" - 73 мм	☺ 10/100	

АДАПТЕРЫ-ПЕРЕХОДНИКИ •Sturm!



Артикул	Техническое описание	Мин. кол-во/мастер упак.	Прайс-лист
9019-M14D	с дрели на гайку M14	☺ 50/400	
9019-Plus1/2	с SDS+ на 1/2"	☺ 50/400	
9019-PlusM12	с SDS+ на M12x1,25	☺ 50/400	
9019-Max-Plus	с SDS MAX на SDS+	☺ 5/25	
9019-Max-PlusQ	с SDS MAX на SDS+ Установка оснастки в одно нажатие	☺ 5/25	

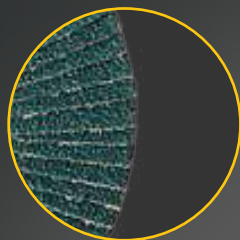

Абразивный элемент — циркониевый оксид алюминия, обладает эффектом самозатачивания

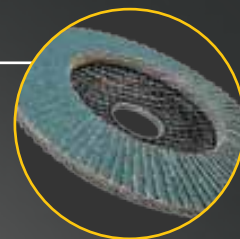

Опорная тарелка конической формы (модели ZTC) обеспечивает лучшее прилегание лепестков к обрабатываемой поверхности.

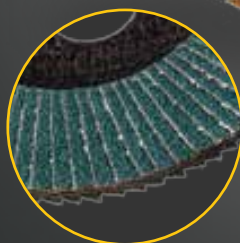

Увеличенное количество лепестков — 80 шт

12300
об/мин

ZIRCONIUM

80
об/сек

X2

High Productivity
производительность
в два раза выше

X3

Long Life
увеличенный
в 3 раза рабочий
ресурс



80 лепестков

Подходит для шлифования
сталей с высоким
антикоррозийным эффектом



Чёрный
металл



Нержавеющая
сталь

Артикул	Диаметр (мм)	Посадочный размер (мм)	Зернистость круга	Мин.кол-во/мастер упак.
H9010-01-125x22-36Z	125	22,23	36	10/120
H9010-01-125x22-40Z	125	22,23	40	10/120
H9010-01-125x22-60Z	125	22,23	60	10/120
H9010-01-125x22-80Z	125	22,23	80	10/120
H9010-01-125x22-100Z	125	22,23	100	10/120
H9010-01-125x22-120Z	125	22,23	120	10/120

Артикул	Диаметр (мм)	Посадочный размер (мм)	Зернистость круга	Мин.кол-во/мастер упак.
H9010-01-125x22-36ZTC	125	22,23	36	10/120
H9010-01-125x22-40ZTC	125	22,23	40	10/120
H9010-01-125x22-60ZTC	125	22,23	60	10/120
H9010-01-125x22-80ZTC	125	22,23	80	10/120
H9010-01-125x22-100ZTC	125	22,23	100	10/120
H9010-01-125x22-100ZTC	125	22,23	120	10/120

ОТРЕЗНЫЕ ДИСКИ ПО МЕТАЛЛУ

ОТРЕЗНОЙ ДИСК ПО МЕТАЛЛУ

hanskonner

- **MonoCorundum** – Абразив на основе монокристаллического корунда обеспечивает стабильность реза благодаря высокой твердости и прочности.
- **HardBond** – Высокотехнологичная связка гарантирует эффективную работу даже в условиях перегрева.
- **ReinforcedMesh** – Усиленная армированная сетка из стекловолокна.



Артикул	Внешний × посадочный Ø, мм	Толщина Диска, мм	Прайс-лист
H9020-115-10	115x22.23	1,00	
H9020-115-12	115x22.23	1,20	
H9020-125-10	125x22.23	1,00	
H9020-125-12	125x22.23	1,20	
H9020-125-16	125x22.23	1,60	
H9020-150-16	150x22.23	1,60	
H9020-180-16	180x22.23	1,60	
H9020-180-20	180x22.23	2,00	
H9020-230-20	230x22.23	2,00	
H9020-230-25	230x22.23	2,50	
H9020-355-30	355x22.23	3,00	

ОТРЕЗНОЙ ДИСК ПО МЕТАЛЛУ

•Sturm!

ОПТИМАЛЬНАЯ линейка:

- Основа диска обладает хорошей упругостью и высокой прочностью
- Качественная связка на органических смолах



Артикул	Внешний × посадочный Ø, мм	Толщина Диска, мм	Прайс-лист
9020-76-12x5	76x10	1,2	
9020-07-115x10	115x22.23	1,00	
9020-07-115x12	115x22.23	1,20	
9020-07-125x10	125x22.23	1,00	
9020-07-125x12	125x22.23	1,20	
9020-07-125x16	125x22.23	1,60	
9020-07-150x12	150x22.23	1,20	
9020-07-150x16	150x22.23	1,60	
9020-07-180x16	180x22.23	1,60	
9020-07-180x20	180x22.23	2,00	
9020-07-230x20	230x22.23	2,00	
9020-07-230x25	230x22.23	2,50	

ОТРЕЗНОЙ ДИСК ПО МЕТАЛЛУ

БОЕКОМПЛЕКТ

ПРОФЕССИОНАЛЬНАЯ линейка

- Инновационная высококачественная связка на органических смолах и средняя зернистость, которая обеспечивает их универсальность и относительно низкую себестоимость реза, оптимально подобрана сетка придает диску максимальную прочность, диск равномерно стачивается без сколов



Артикул	Внешний × посадочный Ø, мм	Толщина Диска, мм	Прайс-лист
B9020-115-10	115x22.23	1,00	
B9020-115-12	115x22.23	1,20	
B9020-125-10	125x22.23	1,00	
B9020-125-12	125x22.23	1,20	
B9020-125-16	125x22.23	1,60	
B9020-150-16	150x22.23	1,60	
B9020-180-16	180x22.23	1,60	
B9020-180-20	180x22.23	2,00	
B9020-230-20	230x22.23	2,00	
B9020-230-25	230x22.23	2,50	
B9020-355-30	355x25,4	3,00	

КРУГИ ЗАЧИСТНЫЕ ЛЕПЕСТКОВЫЕ

hanskonner

- Подходит для шлифования сталей с высоким антикоррозийным эффектом.
- Абразивный элемент – циркониевый оксид алюминия, обладает эффектом самозатачивания.
- Увеличенное количество лепестков – 80 шт.
- **HighProductivity** – производительность в 2 раза выше.
- **LongLife** – увеличенный в 3 раза рабочий ресурс.

- Черный металл
- Нержавеющая сталь



Артикул	Диаметр (мм)	Посадочный размер (мм)	Зернистость круга	Мин. кол-во/ мастер упак.	Прайс-лист
H9010-01-125x22-36Z	125	22.23	36	☼ 10/120	
H9010-01-125x22-40Z	125	22.23	40	☼ 10/120	
H9010-01-125x22-60Z	125	22.23	60	☼ 10/120	
H9010-01-125x22-80Z	125	22.23	80	☼ 10/120	
H9010-01-125x22-100Z	125	22.23	100	☼ 10/120	
H9010-01-125x22-120Z	125	22.23	120	☼ 10/120	

hanskonner

- Подходит для шлифования сталей с высоким антикоррозийным эффектом.
- Абразивный элемент – циркониевый оксид алюминия, обладает эффектом самозатачивания.
- Увеличенное количество лепестков – 80 шт.
- **HighProductivity** – производительность в 2 раза выше.
- **LongLife** – увеличенный в 3 раза рабочий ресурс.

- Конусный
- Черный металл
- Нержавеющая сталь



Артикул	Диаметр (мм)	Посадочный размер (мм)	Зернистость круга	Мин. кол-во/ мастер упак.	Прайс-лист
H9010-01-125x22-36ZTC	125	22.23	36	☼ 10/120	
H9010-01-125x22-40ZTC	125	22.23	40	☼ 10/120	
H9010-01-125x22-60ZTC	125	22.23	60	☼ 10/120	
H9010-01-125x22-80ZTC	125	22.23	80	☼ 10/120	
H9010-01-125x22-100ZTC	125	22.23	100	☼ 10/120	
H9010-01-125x22-100ZTC	125	22.23	120	☼ 10/120	

•Sturm!



Артикул	Диаметр (мм)	Посадочный размер (мм)	Зернистость круга	Прайс-лист
9010-01-125x22-25	125	22.23	25	
9010-01-125x22-40	125	22.23	40	
9010-01-125x22-60	125	22.23	60	
9010-01-125x22-80	125	22.23	80	
9010-01-125x22-100	125	22.23	100	



AllMatch -

подходит для работы со всеми опорными тарелками диаметром 225 мм

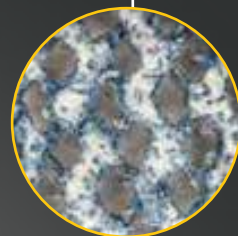

AntiClog -

сетчатая структура и стеаратное покрытие исключают засорение диска, что увеличивает срок службы в 3 раза по сравнению с кругами на тканевой/бумажной основе

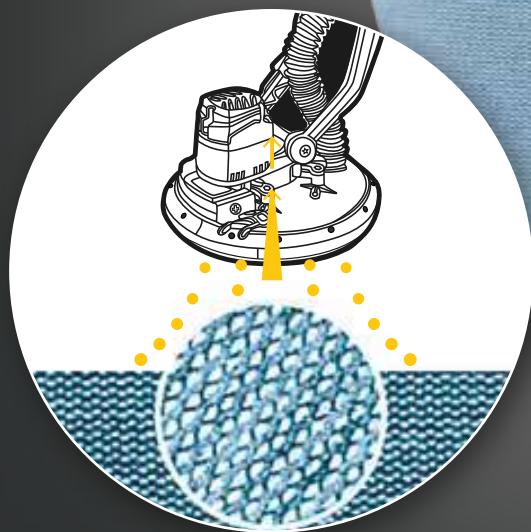

Dust-Free Polishing -

шлифование практически без пыли обеспечивает безопасные условия труда

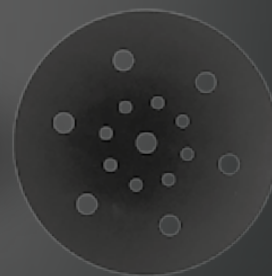

Защитная подложка hanskonner H9010-M225-B предотвращает преждевременный износ опорной тарелки.

СОВМЕСТИМ С МАШИНАМИ ДЛЯ ШЛИФОВАНИЯ СТЕН HANSKONNER HDWS6080BL / STURM! DWS6011 / STURM! DWS6010SL



Dust-Free Polishing - шлифование практически без пыли обеспечивает безопасные условия труда



AllMatch - подходит для работы со всеми опорными тарелками диаметром 225 мм

X3

AntiClog
Увеличивает срок службы в 3 раза

Артикул	Диаметр, мм	Зерно	Кол-во в упаковке, шт
H9010-M225-80	225	80	5
H9010-M225-120	225	120	5
H9010-M225-180	225	180	5
H9010-M225-240	225	240	5
H9010-M225-320	225	320	5
H9010-M225-B защитная подложка	225	нет	1

ШЛИФОВАЛЬНЫЕ КРУГИ И ОПОРНЫЕ ТАРЕЛКИ

СИНТЕТИЧЕСКИЙ ШЛИФОВАЛЬНЫЙ КРУГ •Sturm!

- Создан для шлифования металлических поверхностей и снятия краски. Лучшее решения для работ по металлу.
- Высокая производительность и качество шлифования
- Не засаливается в процессе работы
- Не оставляет грубых царапин
- Отсутствие абразивной пыли



Артикул	Технические характеристики	Мин. кол-во/мастер упак.	Прайс-лист
9010-S125	Ø 125 x 22,23 x 13 мм	☹ 10/100	

ОПОРНЫЕ ТАРЕЛКИ •Sturm!



Артикул	Техническое описание	Мин. кол-во/мастер упак.	Прайс-лист
5200201	С липучей осн. Velcro, ø125 мм, M14	☹ 10/120	
5200202	Жесткая, ø125 мм, M14	☹ 10/120	
5200203	Тарелка опорная, D72 мм	☹ 2/100	

ПОДОШВЫ ШЛИФОВАЛЬНЫЕ hankonner



Артикул	Техническое описание	Мин. кол-во/мастер упак.	Прайс-лист
HAG918CPE-998	Подошва шлифовальная D150 мм	☹ 1/100	
HDWS6080BL-998H	Подошва шлифовальная 210 мм, жесткая	☹ 1/20	
HDWS6080BL-998S	Подошва шлифовальная 210 мм, мягкая	☹ 1/20	

ШЛИФКРУГИ VELCRO (ПОД ЛИПУЧКУ) •Sturm!



Артикул	Техническое описание	Мин. кол-во/мастер упак.	Прайс-лист
9010-75-60	Круг шлифовальный Velcro D75 мм, зерн. 60, 10 шт	☹ 1/100	
9010-75-120	Круг шлифовальный Velcro D75 мм, зерн. 120, 10 шт	☹ 1/100	
9010-75-240	Круг шлифовальный Velcro D75 мм, зерн. 240, 10 шт	☹ 1/100	

Для эксцентриковых шлифмашин, 8 отверстий.



Артикул	Техническое описание	Мин. кол-во/мастер упак.	Прайс-лист
9010-1258-040	ø125 мм, зернистость 40, 5 шт.	☹ 40/320	
9010-1258-060	ø125 мм, зернистость 60, 5 шт.	☹ 40/320	
9010-1258-080	ø125 мм, зернистость 80, 5 шт.	☹ 40/320	
9010-1258-100	ø125 мм, зернистость 100, 5 шт.	☹ 40/320	
9010-1258-120	ø125 мм, зернистость 120, 5 шт.	☹ 40/320	
9010-1258-150	ø125 мм, зернистость 150, 5 шт.	☹ 40/320	

ШЛИФКРУГИ VELCRO ДЛЯ HOS8140BL •Sturm!

Для эксцентриковой шлифовальной машины Hanskonner HOS8140BL.



Артикул	Техническое описание	Мин. кол-во/мастер упак.	Прайс-лист
9010-150-60	Шлифовальные круги Velcro D150 мм, P60, 20 шт.	☹ 1/50	
9010-150-120	Шлифовальные круги Velcro D150 мм, P120, 20 шт.	☹ 1/50	
9010-150-220	Шлифовальные круги Velcro D150 мм, P220, 20 шт.	☹ 1/50	
9010-150-400	Шлифовальные круги Velcro D150 мм, P400, 20 шт.	☹ 1/50	

ШЛИФКРУГИ VELCRO ДЛЯ HDWS6080BL •Sturm!

Для шлифовальной машины Hanskonner HDWS6080BL.



Артикул	Техническое описание	Мин. кол-во/мастер упак.	Прайс-лист
9010-220-60	Шлифовальные круги Velcro ø220 мм, P60, 20 шт.	☹ 1/20	
9010-220-120	Шлифовальные круги Velcro ø220 мм, P120, 20 шт.	☹ 1/20	
9010-220-220	Шлифовальные круги Velcro ø220 мм, P220, 20 шт.	☹ 1/20	
9010-220-240	Шлифовальные круги Velcro ø220 мм, P240 20 шт.	☹ 1/20	
9010-220-400	Шлифовальные круги Velcro ø220 мм, P400, 20 шт.	☹ 1/20	

ШЛИФКРУГИ VELCRO ДЛЯ DWS6010 •Sturm!

Для шлифовальной машины DWS6010, 8 отверстий.



Артикул	Техническое описание	Мин. кол-во/мастер упак.	Прайс-лист
DWS6010-9060	ø180 мм, зернистость 60, 20 шт.	☹ 1/20	
DWS6010-9120	ø180 мм, зернистость 120, 20 шт.	☹ 1/20	
DWS6010-9180	ø180 мм, зернистость 180, 20 шт.	☹ 1/20	
DWS6010-9220	ø180 мм, зернистость 220 20 шт.	☹ 1/20	
DWS6010-9240	ø180 мм, зернистость 240, 20 шт.	☹ 1/20	
DWS6010-9400	ø180 мм, зернистость 400, 20 шт.	☹ 1/20	

ШЛИФОВАЛЬНЫЕ КРУГИ И ОПОРНЫЕ ТАРЕЛКИ

ШЛИФКРУГИ VELCRO ДЛЯ DWS6010SL •Sturm!

Для шлифмашины Sturm! DWS6010SL, 8 отверстий.



Артикул	Техническое описание	Мин. кол-во/ мастер упак.	Прайс-лист
DWS6010SL-9060	ø225 мм, зернистость 60, 20 шт.	☼ 1/20	
DWS6010SL-9120	ø225 мм, зернистость 120, 20 шт.	☼ 1/20	
DWS6010SL-9180	ø225 мм, зернистость 180, 20 шт.	☼ 1/20	
DWS6010SL-9220	ø225 мм, зернистость 220, 20 шт.	☼ 1/20	
DWS6010SL-9240	ø225 мм, зернистость 240, 20 шт.	☼ 1/20	
DWS6010SL-9400	ø225 мм, зернистость 400, 20 шт.	☼ 1/20	

КРУГИ ШЛИФОВАЛЬНЫЕ VELCRO •Sturm!

Под липучку



Артикул	Техническое описание	Мин. кол-во/ мастер упак.	Прайс-лист
5200301	Круг абразивный шлифовальный синтетический «под липучку», ø125 мм, грубый, толщина 10 мм	☼ 40/160	
5200401	Круг фетровый полировальный «под липучку», ø125 мм, толщина 10 мм	☼ 30/120	
5200501	Круг поролоновый полировальный «под липучку», ø125 мм, толщина 30 мм, средняя жесткость	☼ 1/100	

ШЛИФОВАЛЬНЫЕ КРУГИ СЕТЧАТЫЕ hankonner

Совместим с машинами для шлифования стен Hankonner HDWS6080BL / Sturm! DWS6011 / Sturm! DWS6010SL.



- **Dust-FreePolishing** – шлифование практически без пыли обеспечивает безопасные условия труда.
- **AntiClog** – сетчатая структура и стевартное покрытие исключают засорение диска, что увеличивает срок службы в 3 раза по сравнению с кругами на тканевой/бумажной основе.
- **AllMatch** – подходит для работы со всеми опорными тарелками диаметром 225 мм.



Артикул	Техническое описание	Мин. кол-во/ мастер упак.	Прайс-лист
H9010-M225-80	Круг шлиф. сетчатый, ø225 мм, P80, 5 шт	☼ 10/100	
H9010-M225-120	Круг шлиф. сетчатый, ø225 мм, P120, 5 шт	☼ 10/100	
H9010-M225-180	Круг шлиф. сетчатый, ø225 мм, P180, 5 шт	☼ 10/100	
H9010-M225-240	Круг шлиф. сетчатый, ø225 мм, P240, 5 шт	☼ 10/100	
H9010-M225-320	Круг шлиф. сетчатый, ø225 мм, P320, 5 шт	☼ 10/100	
H9010-M225-B	Защитная подложка, ø215 мм, 1 шт	☼ 20/100	

КРУГИ ПОЛИРОВАЛЬНЫЕ •Sturm!



Артикул	Техническое описание	Мин. кол-во/ мастер упак.	Прайс-лист
5200502	Круг поролоновый «под липучку» D150, толщ. 25 мм, средн. жестк.	☼ 1/250	
5250503	Круг поролоновый D75, толщ. 30 мм.	☼ 2/100	

ЩЕТКИ ДЛЯ ЩЕТОЧНЫХ ШЛИФМАШИН

•Sturm!



Артикул	Техническое описание	Мин. кол-во/ мастер упак.	Прайс-лист
AG1014P-9812	Щетка нейлон/шкурка P120, ø118 мм, матирование, полировка и удаление царапин на металле	☼ 1/1	
AG1014P-9912	Щетка нейлон, P120, ø118 мм, глубокое матирование, шлифование и полировка металлических поверхностей	☼ 1/1	
AG1014P-993	Щетка нейлон, ø120 мм, K180, для структурирования, состаривания мягкой древесины, шлифования металла	☼ 1/32	
AG1014P-996	Щетка железный провод, ø120 мм, удаление ржавчины, зачистка заусенцев, очистки металлических поверхностей	☼ 1/1	
AG1014P-9960	Щетка шкурка P60, ø115 мм, удаление ржавчины и царапин, шлифование и придание текстуры	☼ 1/1	

ШЛИФОВАЛЬНЫЕ МАТЕРИАЛЫ

ШЛИФОВАЛЬНАЯ БУМАГА



Подходит для шлифовальной машины
Sturm! OS8132M

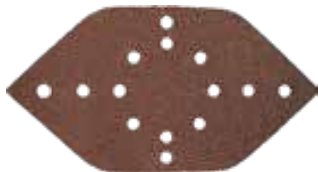

Артикул	Техническое описание	Мин. кол-во/мастер упак.	Прайс-лист
9010-108X208-040	Размер 108x208 мм, зернистость 40, 5 шт	5/200	
9010-108X208-080	Размер 108x208 мм, зернистость 80, 5 шт	5/200	
9010-108X208-120	Размер 108x208 мм, зернистость 120, 5 шт	5/200	
9010-108X208-150	Размер 108x208 мм, зернистость 150, 5 шт	5/200	

ШЛИФЛЕНТЫ БЕСКОНЕЧНЫЕ (10 шт.)



УВЕЛИЧЕННЫЙ РЕСУРС



Артикул	Техническое описание	Мин. кол-во/мастер упак.	Прайс-лист
76x533 мм			
9010-B76x533-040	76x533 мм, зернистость 040, 10 шт.	1/25	
9010-B76x533-060	76x533 мм, зернистость 060, 10 шт.	1/25	
9010-B76x533-080	76x533 мм, зернистость 080, 10 шт.	1/25	
9010-B76x533-100	76x533 мм, зернистость 100, 10 шт.	1/25	
9010-B76x533-120	76x533 мм, зернистость 120, 10 шт.	1/25	
9010-B76x533-150	76x533 мм, зернистость 150, 10 шт.	1/25	

Артикул	Техническое описание	Мин. кол-во/мастер упак.	Прайс-лист
75x457 мм			
9010-B75x457-040	75x457 мм, зернистость 040, 10 шт.	1/25	
9010-B75x457-060	75x457 мм, зернистость 060, 10 шт.	1/25	
9010-B75x457-060-5	75x457 мм, зернистость 060, 10 шт.	1/25	
9010-B75x457-080	75x457 мм, зернистость 080, 10 шт.	1/25	
9010-B75x457-100	75x457 мм, зернистость 100, 10 шт.	1/25	
9010-B75x457-120	75x457 мм, зернистость 120, 10 шт.	1/25	
9010-B75x457-150	75x457 мм, зернистость 150, 10 шт.	1/25	

ШЛИФЛЕНТЫ ДЛЯ СТАНКОВ



Артикул	Техническое описание	Прайс-лист
BG6055DB-993	100 x 914, 3 шт.: 80 / 100 / 120, для станка BG6055DB	
BG61150-995	50 x 686, 5 шт.: 60 / 80 x 2 шт / 100 / 120, для станка BG61150	

КРУГ ШЛИФОВАЛЬНЫЙ



Артикул	Техническое описание	Прайс-лист
BG60016-999	100x10x3.5, для BG60016	
BG6007S-999	P80, d=58.8 x d=40 x 17 мм, для BG6017S	
BG6010S-999	50x10x7.5 мм для BG6010S	
BG6019S-999	P80, d=72.1 x d=58.5 x 15 мм, для BG6019S	
BG6060-999	104x22x3.2, для BG6060	

КРУГ ШЛИФОВАЛЬНЫЙ



Артикул	Техническое описание	Прайс-лист
TCC-60013-990	100x10x3.2 мм к аппарату для заточки цепей TCC-60013	

АКСЕССУАРЫ ДЛЯ ГРАВЕРОВ

НАБОР НАСАДОК ДЛЯ ГРАВЕРА



GM2316F-100

GM2316F-65

Артикул	Техническое описание	Мин. кол-во/мастер упак.	Прайс-лист
GM2316F-100	100 предметов, универсальные	1/1	
GM2316F-65	65 предметов, универсальные	1/20	

НАБОР ШАРОШЕК



9030-02-S1

9030-02-S2

Артикул	Техническое описание	Мин. кол-во/мастер упак.	Прайс-лист
9030-02-S1	20 шт, хвостовик 3 мм, алмазное напыление	10/200	
9030-02-S2	30 шт, хвостовик 3 мм, алмазное напыление	20/100	

H9021-125-22VT

Чистота реза 3
Скорость 4
Ресурс 5

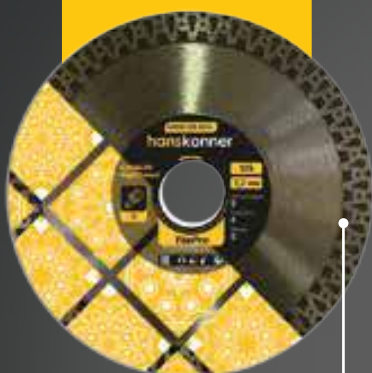

Высокоскоростная продолжительная резка керамогранита без водяного охлаждения.

H9021-125-22ST



Чистота реза 5
Скорость 3
Ресурс 4

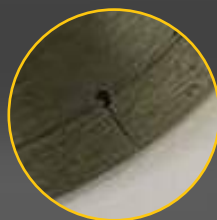

Чистовая резка керамической плитки, в том числе глазурованной.

H9021-125-22YT

Чистота реза 3
Скорость 5
Ресурс 4

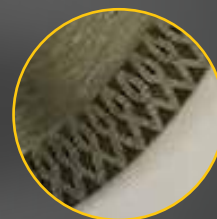

Универсальный диск с высоким рабочим ресурсом

LongLife

Использование высококачественных материалов и опыта корейских инженеров позволило создать диск с максимально долгим сроком службы при резке без водяного охлаждения

BestBalance

Тело диска усилено фланцем, минимизирующим вибрацию

HighSpeed

Высокая скорость работ в течение продолжительного времени благодаря твердой связке алмазного сегмента

Артикул	Размер, мм	Толщина реза, мм	Упаковка
H9021-125-22St	125x22,23	1,20	Блистер
H9021-125-22Vt	125x22,23	1,20	Блистер
H9021-125-22Yt	125x22,23	1,20	Блистер

АЛМАЗНЫЕ ГИБКИЕ ШЛИФОВАЛЬНЫЕ КРУГИ

ТАРЕЛКА ОПОРНАЯ ДЛЯ ГИБКИХ АЛМАЗНЫХ КРУГОВ •Sturm!



Артикул	Техническое описание	Мин. кол-во/ мастер упак.	Прайс-лист
9012-AD100H	ø100 мм, крепление VELCRO, пластик, жесткая	☼ 10/100	

АЛМАЗНЫЕ ГИБКИЕ ШЛИФОВАЛЬНЫЕ КРУГИ •Sturm!

- Высокая концентрация алмазов и высококачественная связка для низкой истираемости
- Светлый цвет рабочей поверхности для предотвращения окраски материала
- Удобная упаковка 1 шт

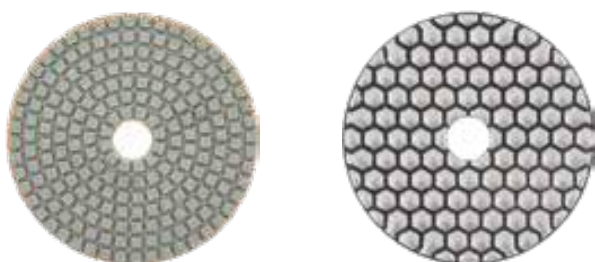

Мокрое шлифование

Сухое шлифование

Мокрое шлифование Артикул	Сухое шлифование Артикул	Диаметр, мм	Зерно	Мин. кол-во/ мастер упак.	Прайс-лист
9012-W100-30	9012-D100-30	100	30	☼ 50/200	
9012-W100-50	9012-D100-50	100	50	☼ 50/200	
9012-W100-100	9012-D100-100	100	100	☼ 50/200	
9012-W100-200	9012-D100-200	100	200	☼ 50/200	
9012-W100-400	9012-D100-400	100	400	☼ 50/200	
9012-W100-800	9012-D100-800	100	800	☼ 50/200	
9012-W100-1500	9012-D100-1500	100	1500	☼ 50/200	
9012-W100-3000	9012-D100-3000	100	3000	☼ 50/200	
9012-W100-BUFF	9012-D100-BUFF	100	BUFF	☼ 50/200	

АЛМАЗНЫЕ ДИСКИ ДЛЯ БЕНЗОРЕЗОВ

hanskonner

ASPHALT

- Лазерная сварка сегментов для надежной работы с твердыми материалами
- Высокое содержание алмазов и высота режущей кромки 10 мм
- Корпус диска из прочной легированной стали

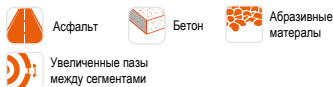

Увеличенные пазы между сегментами



LASER
Лазерная сварка сегментов

Артикул	Техническое описание	Мин. кол-во/ мастер упак.	Прайс-лист
H9021-350-25SA	H9021-350-25SA Алмазный диск 350x25,4 ASPHALT, для бензорезов, Hanskonner	1/20	

hanskonner

CONCRETE

- Лазерная сварка сегментов для надежной работы с твердыми материалами
- Высокое содержание алмазов и высота режущей кромки 10 мм
- Корпус диска из прочной легированной стали

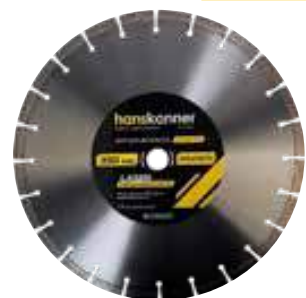

LASER
Лазерная сварка сегментов

Артикул	Техническое описание	Мин. кол-во/ мастер упак.	Прайс-лист
H9021-350-25SC	H9021-350-25SC Алмазный диск 350x25,4 CONCRETE, для бензорезов, Hanskonner	1/20	

АЛМАЗНЫЕ ДИСКИ

hanskonner

ПРОФЕССИОНАЛЬНАЯ линейка для керамогранита и керамической плитки:

- **LongLife** – использование высококачественных материалов и опыта корейских инженеров позволило создать диск с максимально долгим сроком службы
- **HighSpeed** – высокая скорость работ в течение продолжительного времени благодаря твердой связке алмазного сегмента
- **BestBalance** – тело диска усилено фланцем, минимизирующим вибрацию
- **ТОНКАЯ СЕРИЯ** – толщина реза 1,2 мм



Артикул	Толщина дисков	Прайс-лист
H9021-125-22St	1,2	
H9021-125-22Vt	1,2	
H9021-125-22Yt	1,2	

АЛМАЗНЫЕ ДИСКИ



ПРОФЕССИОНАЛЬНАЯ линейка:

- Содержание алмазов в 2 раза больше оптимальной серии
- Высота режущей кромки 10 мм
- Технология самозаточки
- Тело диска из стали марки 65Mn
- Горячее прессование

- Высота режущей кромки 10 мм
- Кермогранит
- Кафель
- Керамика
- Мокрый рез



СПЛОШНЫЕ

Артикул	Толщина дисков	Прайс-лист
B9021-115-22C	1,6	
B9021-125-22C	1,6	
B9021-150-22C	1,6	
B9021-180-22C	2,0	
B9021-230-25/22C	2,0	

- Высота режущей кромки 10 мм
- Сухой рез
- Бетон
- Кирпич
- Асфальт
- Мрамор
- Тротуарная плитка



СЕГМЕНТНЫЕ

Артикул	Толщина дисков	Прайс-лист
B9021-115-22S	2,0	
B9021-125-22S	2,0	
B9021-150-22S	2,0	
B9021-180-22S	2,2	
B9021-230-25/22S	2,4	

- Высота режущей кромки 10 мм
- Мокрый/сухой рез
- Армированный бетон
- Песчаник
- Бетон
- Кирпич
- Камень
- Бордюрный камень



ТУРБО

Артикул	Толщина дисков	Прайс-лист
B9021-115-22T	2,0	
B9021-125-22T	2,2	
B9021-150-22T	2,2	
B9021-180-22T	2,6	
B9021-230-25/22T	2,8	



ОПТИМАЛЬНАЯ линейка:

- Содержание алмазов на 30% выше чем в бытовой линейке
- Высота режущей кромки 8 мм
- Тело диска из стали марки 50
- Холодное прессование
- Переходное кольцо 20 мм в комплекте



- Высота режущей кромки 10 мм
- Керамика
- Мокрый рез
- Кафель

ТОНКАЯ СЕРИЯ
Толщина реза 1.2 мм

Артикул	Толщина дисков	Прайс-лист
9020-04-125x22-SST	1,1	
9020-04-125x22-St	1,2	
9020-04-125x22-Yt	1,2	

- Высота режущей кромки 8 мм
- Кермогранит
- Кафель
- Керамика
- Мокрый рез



СПЛОШНЫЕ

Артикул	Толщина дисков	Прайс-лист
9020-04-115x22-WC	2,4	
9020-04-125x22-WC	2,4	
9020-04-150x22-WC	2,6	
9020-04-180x22-WC	2,6	
9020-04-230x22-WC	2,6	

- Сухой рез
- Кермогранит
- Керамика
- Песчаник
- Мрамор



СПЛОШНЫЕ

Артикул	Толщина дисков	Прайс-лист
9020-04-76x10-C	1,0	



БЫТОВАЯ линейка:

- Оптимальное содержание алмазного слоя
- Высота режущей кромки 7 мм
- Тело диска из стали марки 50
- Холодное прессование
- Переходное кольцо 20 мм в комплекте

- Высота режущей кромки 7 мм
- Кермогранит
- Кафель
- Керамика
- Мокрый рез



СПЛОШНЫЕ

Артикул	Толщина дисков	Прайс-лист
9020-04-115x22K	2,4	
9020-04-125x22K	2,4	
9020-04-150x22K	2,6	
9020-04-180x22K	2,6	
9020-04-230x22K	2,6	

- Высота режущей кромки 7 мм
- Сухой рез
- Бетон
- Кирпич
- Асфальт
- Мрамор
- Тротуарная плитка



СЕГМЕНТНЫЕ

Артикул	Толщина дисков	Прайс-лист
9020-04-115x22C	2,4	
9020-04-125x22C	2,4	
9020-04-150x22C	2,6	
9020-04-180x22C	2,6	
9020-04-230x22C	2,6	

- Высота режущей кромки 7 мм
- Мокрый/сухой рез
- Армированный бетон
- Песчаник
- Бетон
- Кирпич
- Камень
- Бордюрный камень



ТУРБО

Артикул	Толщина дисков	Прайс-лист
9020-04-115x22T	2,6	
9020-04-125x22T	2,6	
9020-04-150x22T	2,8	
9020-04-180x22T	2,8	
9020-04-230x22T	3,2	



Long Life -

увеличенная высота основания и сегментов, применение синтетических алмазов повышенной твердости обеспечивают продолжительный рабочий ресурс



Два ряда алмазных сегментов для равномерного шлифования и большого объема работ



Турбированный тип сегмента для аккуратной шлифовки бетона, кирпича, камня и гранита

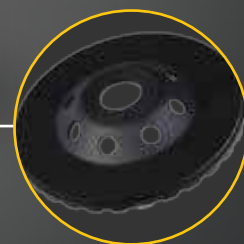

Точная балансировка обеспечивает ровную поверхность после шлифовки и комфортную работу для пользователя

High Productivity

производительность в 3 раза выше, по сравнению с алмазными чашками Sturm

Vibration Control

оптимальный баланс позволяет контролировать вибрацию, благодаря чему и пользователи, и инструмент защищены



Vibration Control



High Productivity



Long Life



Бетон



Кирпич



Камень



Гранит

Артикул	H9020-05-125x22-2	H9020-05-125x22-T
Диаметр (мм)	125	125
Посадочный размер (мм)	22,23	22,23
Тип сегмента	2 ряда	турбированный
Мин. Кол-во / мастер упак., (шт)	5/20	10/60

АЛМАЗНЫЕ ДИСКИ

10мм Высота режущей кромки 10 мм
 10/18/18 Армированный бетон
 Бетон
 Кирпич
 Камень
 Бордюрный камень

Мокрый/сухой рез
 Песчаник

ТУРБО ВОЛНА



Артикул	Толщина дисков	Прайс-лист
B9021-125-22TW	2,4	
B9021-150-22TW	2,4	
B9021-230-22TW	2,8	

10мм Высота режущей кромки 10 мм
 10/18/18 Армированный бетон
 Бетон
 Кирпич
 Камень
 Бордюрный камень

Сухой рез
 Песчаник

ТУРБО ГЛУБИНА



Артикул	Толщина дисков	Прайс-лист
B9021-125-22TD	2,4	
B9021-150-22TD	2,4	
B9021-230-25/22TD	2,8	

10мм Высота режущей кромки 10 мм
 10/18/18 Армированный бетон
 Гранит
 Сухой рез

Мокрый/сухой рез
 Песчаник

ТУРБО СЕГМЕНТ



Артикул	Толщина дисков	Прайс-лист
B9021-125-22TS	2,2	
B9021-150-22TS	2,2	
B9021-230-22TS	2,8	

8мм Высота режущей кромки 8 мм
 10/18/18 Армированный бетон
 Бетон
 Асфальт
 Мрамор
 Трогуарная плитка

Сухой рез
 Кирпич

СЕГМЕНТНЫЕ



Артикул	Толщина дисков	Прайс-лист
9020-04-115x22-C	2,4	
9020-04-125x22-C	2,4	
9020-04-150x22-C	2,6	
9020-04-180x22-C	2,6	
9020-04-230x22-C	2,6	

8мм Высота режущей кромки 8 мм
 10/18/18 Армированный бетон
 Бетон
 Кирпич
 Камень
 Бордюрный камень

Мокрый/сухой рез
 Песчаник

ТУРБО



Артикул	Толщина дисков	Прайс-лист
9020-04-125x22-T	2,6	
9020-04-150x22-T	2,8	
9020-04-180x22-T	2,8	
9020-04-230x22-T	3,2	

8мм Высота режущей кромки 8 мм
 10/18/18 Армированный бетон
 Бетон
 Кирпич
 Камень
 Бордюрный камень

Мокрый/сухой рез
 Песчаник

ТУРБО ВОЛНА



Артикул	Толщина дисков	Прайс-лист
9020-04-125x22-TW	2,6	
9020-04-150x22-TW	2,8	
9020-04-180x22-TW	2,8	
9020-04-230x22-TW	3,4	

ПРОМО



Артикул	Толщина дисков	Прайс-лист
9020-04-125x22AT	2,4	
9020-04-125x22SST	2,4	

7мм Высота режущей кромки 7 мм
 10/18/18 Армированный бетон
 Бетон
 Кирпич
 Камень
 Бордюрный камень

Мокрый/сухой рез
 Песчаник

ТУРБО ВОЛНА



Артикул	Толщина дисков	Прайс-лист
9020-04-115x22TW	2,6	
9020-04-125x22TW	2,6	
9020-04-150x22TW	2,8	
9020-04-180x22TW	2,8	
9020-04-230x22TW	3,4	

ЧАШКИ АЛМАЗНЫЕ

hanskonner



Vibration control – оптимальный баланс

Производительность в 3 раза выше по сравнению с алмазными чашками Sturm!

LONG LIFE Long Life – продолжительный рабочий ресурс

Артикул	Техническое описание	Мин. кол-во/ мастер упак.	Прайс-лист
H9020-05-125x22-2	125x22 мм, 2 ряда	5/20	
H9020-05-125x22-T	125x22 мм, TURBO	10/60	

Sturm! Высокое содержание алмазов и толщина алмазного слоя 5,2 мм обеспечивают продолжительный рабочий ресурс, а точная балансировка качественное шлифование.



Артикул	Техническое описание	Мин. кол-во/ мастер упак.	Прайс-лист
9020-05-125x22-1	125x22 мм, 1 ряд, 10 сегментов	10/50	
9020-05-125x22-2	125x22 мм, 2 ряда, 20 сегментов	10/50	
9020-05-125x22-T	125x22 мм, TURBO, 36 сегментов	10/50	

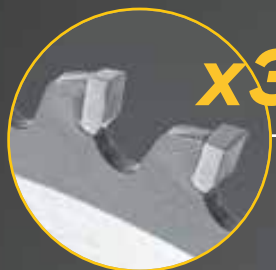

x3
размер зуба

Ресурс диска выше в 3 раза!*
благодаря твердому сплаву K10
и увеличенному в 3 раза
размеру зуба

**СКОРОСТЬ РАБОТ
ВЫШЕ НА 30%!***



Ag-Cu-Ag Brazing — это
технология пайки,
объединяющая три слоя
металла: серебро и средний
медный слой, что сокращает
риск выпадения зуба на 30%,
в случае сильных ударных
воздействий



Автоматическая
четырёхсторонняя заточка
и шлифовка зубьев
гарантирует точные размеры
и расположение режущего
зуба согласно заявленным
характеристикам



Тело диска из стали
марки 65Mn
для работы без
перегрева в течение
всего рабочего дня

Размер, мм	Кол-во зубьев	Толщина тела диска, мм	Толщина реза, мм
160x20/16	24/36/48	1,6	2,4
165x30/20	24/36/48	1,6	2,4
185x20/16	24/36/48	1,8	2,6
190x20/16	24/36/48	1,8	2,6
190x30/20	24/36/48	1,8	2,6
200x32/30	24/36/48	2,0	2,8
210x30	24/36/48	2,0	2,8
250x32/30	48	2,0	3,0
255x30	60	2,0	3,0

* по сравнению с пильными дисками БОЕКМПЛЕКТ

ПИЛЬНЫЕ ДИСКИ ДЛЯ ЦИРКУЛЯРНЫХ И ТОРЦОВОЧНЫХ ПИЛ, СТАНКОВ

ПИЛЬНЫЕ ДИСКИ ПО ДЕРЕВУ

hanskonner

ПРОФЕССИОНАЛЬНАЯ линейка

- Ресурс диска выше в 3 раза!* благодаря твердому сплаву K10 и увеличенному в 3 раза размеру зуба
 - Высокая твердость зуба HRC 92-92,5 гарантирует чистый, ровный распил без сколов, особенно в работе с твердой древесиной
 - Сварка с использованием серебра защищает от выпадения зуба при ударных нагрузках
 - Тело диска из стали марки 65Mn устойчиво к динамическим нагрузкам и перегреву
- * по сравнению с пильными дисками БОЕКМПЛЕКТ

Ag-Cu-Ag Brazing — технология, объединяющая три слоя металла: серебро и средний медный слой, что сокращает риск выпадения зуба на 30%

Показатели стали марки 65Mn превышают стандартные на 25%



STANDARD

Артикул	Внешний x посадочный Ø, мм	Количество зубьев	Мин. кол-во/ мастер упак.	Прайс-лист
H9022-160-20/16-24	160x20/16	24		
H9022-160-20/16-36	160x20/16	36		
H9022-160-20/16-48	160x20/16	48		
H9022-165-30/20-24	165x30/20	24		
H9022-165-30/20-36	165x30/20	36		
H9022-165-30/20-48	165x30/20	48		
H9022-185-20/16-24	185x20/16	24		
H9022-185-20/16-36	185x20/16	36		
H9022-185-20/16-48	185x20/16	48		
H9022-190-20/16-24	190x20/16	24		
H9022-190-20/16-36	190x20/16	36		
H9022-190-20/16-48	190x20/16	48		
H9022-190-30/20-24	190x30/20	24		
H9022-190-30/20-36	190x30/20	36		
H9022-190-30/20-48	190x30/20	48		
H9022-200-32/30-24	200x32/30	24		
H9022-200-32/30-36	200x32/30	36		
H9022-200-32/30-48	200x32/30	48		
H9022-210-30-24	210x30	24		
H9022-210-30-36	210x30	36		
H9022-210-30-48	210x30	48		
H9022-250-32/30-48	250x32/30	48		
H9022-255-30-60	255x30	60		

ПИЛЬНЫЕ ДИСКИ ПО СТАЛИ

hanskonner

- Диск позволяет сделать чистый и ровный рез, соответствующий стандартам сварки по ГОСТУ, что крайне сложно сделать с помощью отрезного диска.
- Отсутствие едкого дыма во время работы, негативно влияющего на здоровье оператора
- При работе данным диском потребление мощности на 30% МЕНЬШЕ, что продлевает срок службы электроинструмента!
- Высокий ресурс благодаря напайкам, произведенным из первичного сырья



Артикул	Внешний x посадочный Ø, мм	Количество зубьев	Мин. кол-во/ мастер упак.	Принадлежность к инструменту	Прайс-лист
H9022-190-20-36S	190x20	36	25/50	Sturm! CS51190	
H9022-210-30-48S	210x20	48	10/40	Sturm! MS55210S	
H9022-255-30-48S	255x30	48	5/25	Sturm! MS5525WM	

ПИЛЬНЫЕ ДИСКИ ПО ДЕРЕВУ

hanskonner

ПРОФЕССИОНАЛЬНАЯ линейка

- Серия **THIN KERF** специально разработана для работы с аккумуляторным инструментом
- На 35% больше резов с полной зарядкой аккумулятора
- Специальный дизайн плеча зуба* во избежание застревания диска в древесине
- * используется в дисках с кол-вом зубьев 24 и 36 шт
- Высокая твердость зуба HRC 92-92,5 гарантирует чистый, ровный распил без сколов, особенно в работе с твердой древесиной
- Сварка с использованием серебра защищает от выпадения зуба при ударных нагрузках
- Тело диска из стали марки 65Mn устойчиво к динамическим нагрузкам и перегреву

Ag-Cu-Ag Brazing – технология, объединяющая три слоя металла: серебро и средний медный слой, что сокращает риск выпадения зуба на 30%

Специальный дизайн плеча зуба

Показатели стали марки 65Mn превышают стандартные на 25%

На 35% больше резов с полной зарядкой аккумулятора

THIN KERF ДЛЯ АККУМУЛЯТОРНЫХ ПИЛ

Артикул	Внешний x посадочный Ø, мм	Количество зубьев	Мин. кол-во/ мастер упак.	Прайс-лист
H9022-165-20-24T	165x20	24		
H9022-165-20-36T	165x20	36		
H9022-165-20-48T	165x20	48		
H9022-190-30-24T	190x30	24		
H9022-190-30-36T	190x30	36		
H9022-190-30-48T	190x30	48		

ПИЛЬНЫЕ ДИСКИ ПО ДЕРЕВУ

hanskonner

ArmorPiercing – Бронебойный зуб

Твердосплав из первичного сырья легко перерезает древесину с гвоздями

AgCuBrazing – сварка зубьев с использованием серебра обеспечивает устойчивость к ударным нагрузкам

HardSteel – тело диска из прочной ударостойкой стали



ЛИНЕЙКА ArmorPiercing

Артикул	Внешний x посадочный Ø, мм	Количество зубьев	Мин. кол-во/ мастер упак.	Прайс-лист
H9025-125-22-24	125x22,23	24	20/200	
H9025-125-22-36	125x22,23	36	20/200	
H9025-125-22-48	125x22,23	48	20/200	
H9025-160-20/16-24	160x20/16	24	25/50	
H9025-160-20/16-40	160x20/16	40	25/50	
H9025-165-20/16-24	165x20/16	24	25/50	
H9025-165-20/16-40	165x20/16	40	25/50	
H9025-185-20/16-24	185x20/16	24	25/50	
H9025-185-20/16-36	185x20/16	36	25/50	
H9025-185-20/16-48	185x20/16	48	25/50	
H9025-190-20/16-24	190x20/16	24	25/50	
H9025-190-20/16-36	190x20/16	36	25/50	
H9025-190-20/16-48	190x20/16	48	25/50	
H9025-190-30-24	190x30/20	24	25/50	
H9025-190-30-36	190x30/20	36	25/50	
H9025-190-30-48	190x30/20	48	25/50	
H9025-200-32/30-24	200x32/30	24	25/50	
H9025-200-32/30-48	200x32/30	48	25/50	
H9025-210-30-24	210x30	24	1/25	
H9025-210-30-48	210x30	48	1/25	
H9025-216-30-48	216x30	48	1/25	
H9025-250-32/30-48	250x32/30	48	1/25	
H9025-255-30-48	255x30	48	1/25	

**НА 35% БОЛЬШЕ РЕЗОВ
С ПОЛНОЙ ЗАРЯДКОЙ АККУМУЛЯТОРА**

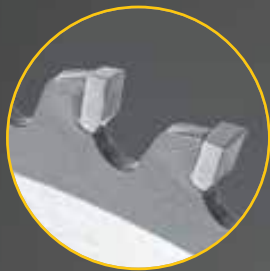

Зубья из твердого мелкозернистого сплава K10 увеличивают износостойкость в 2,5 раза*

Специальный дизайн плеча зуба во избежание застревания диска в древесине



Автоматическая четырехсторонняя заточка и шлифовка зубьев гарантирует точные размеры и расположение режущего зуба согласно заявленным характеристикам



Ag-Cu-Ag Brazing — это технология пайки, объединяющая три слоя металла: серебро и средний медный слой, что сокращает риск выпадения зуба на 30%, в случае сильных ударных воздействий.



Тело диска из стали марки 65Mn для работы без перегрева в течение всего рабочего дня

Артикул	Размер, мм	Кол-во зубьев	Толщина тела диска, мм	Толщина реза, мм
H9022-165-20-24T	165x20	24	1,0	1,6
H9022-165-20-36T	165x20	36	1,0	1,6
H9022-165-20-48T	165x20	48	1,0	1,6
H9022-190-30-24T	190x30	24	1,1	1,7
H9022-190-30-36T	190x30	36	1,1	1,7
H9022-190-30-48T	190x30	48	1,1	1,7

**Возможно использование с сетевыми циркулярными пилами. Особенно это важно при работах с дорогими породами дерева, где необходим МИНИМАЛЬНЫЙ РАСХОД.

* по сравнению с пильными дисками БОЕКОМПЛЕКТ

ПИЛЬНЫЕ ДИСКИ ДЛЯ ЦИРКУЛЯРНЫХ И ТОРЦОВОЧНЫХ ПИЛ, СТАНКОВ



ПРОФЕССИОНАЛЬНАЯ линейка:

- При работе данным диском потребление мощности на 30% МЕНЬШЕ, что продлевает срок службы электроинструмента!
- Напайки диска из карбидвольфрамового сплава ВК8, произведенного из первичного сырья, устойчивы к истиранию и имеют продолжительный ресурс работы,
- Тело диска из высококачественной листовой стали обеспечивает его стойкость к деформации.

- Дерево
- Бронебойный зуб
- Фанера
- Чистый рез
- ДСП



ДЛЯ ЦИРКУЛЯРНЫХ И ТОРЦОВОЧНЫХ ПИЛ, СТАНКОВ

Артикул	Внешний × посадочный Ø, мм	Количество зубьев	Мин. кол-во/ мастер упак.	Прайс-лист
B9022-115-22-36	115×22	36	50/100	
B9022-115-22-48	115×22	48	50/100	
B9022-125-22-24	125×22	24	50/100	
B9022-125-22-36	125×22	36	50/100	
B9022-125-22-48	125×22	48	50/100	
B9022-140-20/16-20	140×20/16	20	25/50	
B9022-140-20/16-36	140×20/16	36	25/50	
B9022-160-20/16-24	160×20/16	24	25/50	
B9022-160-20/16-36	160×20/16	36	25/50	
B9022-160-20/16-48	160×20/16	48	25/50	
B9022-165-30/20-24	165×30/20	24	25/50	
B9022-165-30/20-36	165×30/20	36	25/50	
B9022-165-30/20-48	165×30/20	48	25/50	
B9022-180-20/16-36	180×20/16	36	25/50	
B9022-185-20/16-24	185×20/16	24	25/50	
B9022-185-20/16-36	185×20/16	36	25/50	
B9022-185-20/16-48	185×20/16	48	25/50	
B9022-190-20/16-24	190×20/16	24	25/50	
B9022-190-20/16-36	190×20/16	36	25/50	
B9022-190-20/16-48	190×20/16	48	25/50	
B9022-190-30-24	190×30	24	25/50	
B9022-190-30-36	190×30	36	25/50	
B9022-190-30-48	190×30	48	25/50	
B9022-200-32/30/16-24	200×32/30/16	24	25/50	
B9022-200-32/30-36	200×32/30	36	25/50	
B9022-200-32/30-48	200×32/30	48	25/50	
B9022-200-32/30-48	200×32/30	48	25/50	
B9022-210-30-24	210×30	24	25/50	
B9022-210-30-36	210×30	36	25/50	
B9022-210-30-48	210×30	48	25/50	
B9022-210-30-60	210×30	60	25/50	
B9022-235-30-48	235×30	48	25/50	
B9022-250-32/30-48	250×32/30	48	25/50	
B9022-250-32/30-60	250×32/30	60	25/50	
B9022-255-30-48	255×30	48	25/50	
B9022-255-30-60	255×30	60	25/50	
B9022-305-30-60	305×30	60	25/50	
B9022-305-30-80	305×30	80	25/50	

• Sturm!

ОПТИМАЛЬНАЯ линейка:

- Твердосплавные напайки из карбид вольфрама ВК8 обеспечивают оптимальный рабочий ресурс
- Высококачественная припайка резцов
- Усиленный и закаленный корпус из стали 50

- Дерево
- Фанера
- ДСП



ДЛЯ ЦИРКУЛЯРНЫХ И ТОРЦОВОЧНЫХ ПИЛ, СТАНКОВ

Артикул	Внешний × посадочный Ø, мм	Количество зубьев	Мин. кол-во/ мастер упак.	Прайс-лист
9020-85-15-20	85x15	20	50/200	
9020-115-22-36T	115×22	36	50/200	
9020-115-22-48T	115×22	48	50/200	
9020-125-22-24T	125×22	24	25/100	
9020-125-22-36T	125×22	36	25/100	
9020-125-22-3T	125×22	3	25/100	
9020-125-22-48T	125×22	48	25/100	
9020-140-16-20T	140×16	20	10/50	
9020-140-16-24T	140×16	24	10/50	
9020-150-22/20-36T	150×22/20	36	10/50	
9020-160-20-24T	160×20/16	24	10/50	
9020-160-20-36T	160×20/16	36	10/50	
9020-160-20-48T	160×20/16	48	10/50	
9020-165-20-24T	165×20/16	24	10/50	
9020-165-20-36T	165×20/16	36	10/50	
9020-165-20-48T	165×20/16	48	10/50	
9020-180-20-36T	180×20/16	36	10/50	
9025-185-20/16-12	185×20/16	12	10/50	
9020-185-20-24T	185×20/16	34	10/50	
9020-185-20-36T	185×20/16	36	10/50	
9020-185-20-48T	185×20/16	48	10/50	
9020-190-20-24T	190×20/16	24	10/50	
9020-190-20-36T	190×20/16	36	10/50	
9020-190-20-48T	190×20/16	48	10/50	
9020-190-30-24T	190×30	24	10/50	
9020-190-30-36T	190×30	36	10/50	
9020-190-30-48T	190×30	48	10/50	
9020-200-32-24T	200×32/30	24	10/50	
9020-200-32-36T	200×32/30	36	10/50	
9020-200-32-48T	200×32/30	48	5/25	
9020-210-30-24T	210×30	24	10/50	
9020-210-30-36T	210×30	36	10/50	
9020-210-30-48T	210×30	48	10/50	
9020-210-30-60T	210×30	60	10/40	
9020-230-22-48T	230×22	48	5/25	
9020-235-30-24T	235×30/20	24	5/25	
9020-235-30-48T	235×30/20	48	5/25	
9020-250-32-48T	250×32/30	48	5/25	
9020-250-32-60T	250×32/30	60	5/25	
9020-255-30-96T	255×30	96	5/25	
9020-255-32-48T	255×32/30	48	5/20	
9020-255-32-60T	255×32/30	60	5/20	
9020-300-32-60T	300×32/30	60	5/10	
9020-305-30-60T	305×30	60	5/10	
9020-305-30-80T	305×30	80	5/10	

ПИЛЬНЫЕ ДИСКИ МУЛЬТИРЕЗ



Износостойкость ВЫШЕ линейки Sturm! на 50%!

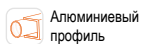

Алюминиевый профиль

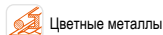

Цветные металлы



Пластик

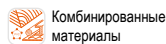

Комбинированные материалы



Дерево



Дерево с гвоздями

- Угол заточки +12° для работы с разными материалами
- Напайки изготовлены из ПЕРВИЧНОГО сырья, устойчивы к истиранию даже при продолжительной работе с цветными металлами
- **УВЕЛИЧЕННОЕ** количество зубьев для чистого реза и продолжительной работы
- Тело диска изготовлено из высококачественной стали 65Mn, что обеспечивает стойкость к деформации



МУЛЬТИРЕЗ

Артикул	Внешний x посадочный Ø, мм	Количество зубьев	Мин. кол-во/ мастер упак.	Прайс-лист
B9024-165-30/20-48	165x30/20	48	☺ 10/50	
B9024-185-20/16-60	185x20/16	60	☺ 10/50	
B9024-210-30/20-60	210x30/20	60	☺ 10/40	
B9024-255-30-80	255x30	80	☺ 5/25	



- Угол заточки +12° для работы с разными материалами
- Напайки изготовлены из ПЕРВИЧНОГО сырья, устойчивы к истиранию даже при продолжительной работе с цветными металлами
- **УВЕЛИЧЕННОЕ** количество зубьев для чистого реза и продолжительной работы
- Тело диска изготовлено из высококачественной стали 65Mn, что обеспечивает стойкость к деформации

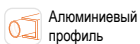

Алюминиевый профиль



Цветные металлы



Пластик

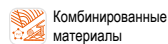

Комбинированные материалы



Дерево



Дерево с гвоздями



МУЛЬТИРЕЗ

Артикул	Внешний x посадочный Ø, мм	Количество зубьев	Мин. кол-во/ мастер упак.	Прайс-лист
9023-165-30/20-48	165x30/20	48	☺ 10/50	
9023-185-20/16-60	185x20/16	60	☺ 10/50	
9023-210-30/20-60	210x30/20	60	☺ 10/40	
9023-255-30-80	255x30	80	☺ 5/25	

ПИЛКИ ДЛЯ ЛОБЗИКОВ

hanskonner

ПРОФЕССИОНАЛЬНАЯ линейка

- Полотна по древесине и ламинату изготовлены из высококачественной хромованадиевой стали
- Быстрорежущая сталь с содержанием 8% кобальта используется при производстве полотен по металлу
- Заточка зубьев на высокоточном оборудовании



**НАБОРЫ ПИЛОК
ДЛЯ ЛОБЗИКА**

H10-UNISET1

H10-WOODSET1

Артикул	Техническая информация	Прайс-лист
H10-UNISET1	Универсальный 10 шт.: T101D, T144D, T127D, T111C, T118A x 2 шт	
H10-WOODSET1	По дереву 10 шт.: T119BO, T111C, T101D, T101AO + (T101B, T144D, T101BR)x2	

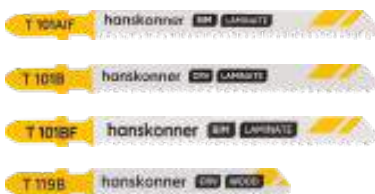
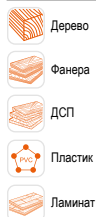

ЧИСТЫЙ РЕЗ

Артикул	Техническая информация	Прайс-лист
H02-101AIF	по ламинату 2 шт., T101AIF (дер 3-20 мм, пласт <30 мм), 1,7 мм шаг зубьев	
H02-101B	по ламинату 2 шт., T101B (дер, ДСП, фанера 3-30 мм), 2,5 мм шаг зубьев	
H02-101BF	по ламинату 2 шт., T101BF (дер, пласт., фибер. 3-30 мм), 2,5 мм шаг зубьев	
H02-119B	по дереву 2 шт., T119B (дерево, фанера 3-20 мм), 2,0 мм шаг зубьев	



ПО МЕТАЛЛУ

Артикул	Техническая информация	Прайс-лист
H02-118A	по металлу 2 шт. тонк. прям. рез (лист 1-3 мм, проф. 10-30 мм), 1,2 мм шаг зубьев	
H02-118AF	по металлу 2 шт., T118AF (лист 1-3 мм, проф. 10-30 мм), 1,2 мм шаг зубьев	
H02-118B	по металлу 2 шт., T118B (лист 3-5 мм, проф. 10-30 мм), 2,0 мм шаг зубьев	

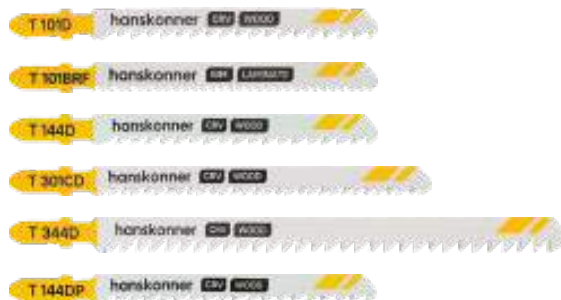
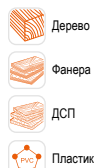

БЫСТРЫЙ РЕЗ

Артикул	Техническая информация	Прайс-лист
H02-101D	ДЕРЕВО 2 шт., T101D (мяг, тверд 10-45мм), 4,0 мм шаг зубьев	
H02-111C	по дереву 2 шт., T111C (мяг, тверд 5-50 мм), 3,0 мм шаг зубьев	
H02-144D	по дереву 2 шт., T144D (дер 5-50 мм, фанер. 3-30 мм), 4,0 мм шаг зубьев	
H02-301CD	ДЕРЕВО 2 шт. чист. прям. рез (мяг, тверд 10-45 мм), 3,0 мм шаг зубьев	
H02-344D	по дер. 2 шт. быстро. прям. рез (дер. 10-70 мм, фанер. 10-30 мм), 4,0 мм шаг зубьев	
H02-144DP	по дереву 2 шт., T144DP (дер 5-50 мм, пласт <30 мм), 4,0 мм шаг зубьев	



КРИВОЛИНЕЙНЫЙ РЕЗ



Артикул	Техническая информация	Прайс-лист
H02-101AO	ДЕРЕВО 2 шт., T101AO (дер 1,5-15мм, фанера 3-15мм), 1,4 мм шаг зубьев	

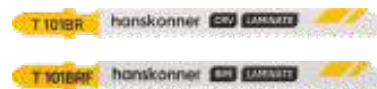

ОБРАТНЫЙ РЕЗ

Артикул	Техническая информация	Прайс-лист
H02-101BR	по ламинату 2 шт., T101BR (дер, ДСП, фанера 3-30 мм), 2,5 мм шаг зубьев	
H02-101BRF	по ламинату 2 шт., T101BRF (пласт., фибер. 3-30 мм), 2,5 мм шаг зубьев	

ПИЛКИ ДЛЯ ЛОБЗИКОВ

Sturm!

ОПТИМАЛЬНАЯ линейка:

- Изготавливаются из хромованадиевой, быстрорежущей стали для низкой износостойкости
- Автоматическая заточка и шлифовка зубьев обеспечивают их правильную геометрию и точный рез

- Дерево
- Фанера
- ДСП
- Металл



НАБОРЫ ПИЛОК ДЛЯ ЛОБЗИКА

Артикул	Техническая информация	Прайс-лист
5250501	Универсальный, 10 шт.: T101D x 2 шт., T144D x 2 шт., T127D x 2 шт., T111C x 2 шт., T118A x 2 шт.	
5250502	По дереву, 10 шт.: T101B x 2 шт., T144D x 2 шт., T101BR x 2 шт., T119BO, T111C, T-101D, T101A	

- Пластик
- Дерево
- ДСП, ДВП
- Ламинат



ЧИСТЫЙ РЕЗ

Артикул	Техническая информация	Прайс-лист
5250301	T301CD 5 шт., прям. чист. рез, 10-68 мм, мяг. др., ДСП, ДВП, стол. плиты	
5250307	T119B 5 шт., прям. чист. рез, 2-15 мм, мяг. др., ДСП, ДВП, столяр. плиты	
5250309	T101B 5 шт. прям. чист. рез, 3-30 мм, мяг. др., ДСП, ДВП, пластик	
5250310	T101D 5 шт. прям. чист. рез, 10-45 мм, мяг. др., ДСП, пласт.	
5250312	T101BR 5 шт. прям. чист. рез, 3-30 мм, ЛАМИНАТ, ДСП, ДВП, столярн. плиты	
5250601	T301CD 2 шт., прям. чист. рез, 10-68 мм, мяг. др., ДСП, ДВП, стол. плиты	
5250607	T119B 2 шт., прям. чист. рез, 2-15 мм, мяг. др., ДСП, ДВП, столяр. плиты	
5250609	T101B 2 шт. прям. чист. рез, 3-30 мм, мяг. др., ДСП, ДВП, пластик	
5250610	T101D 2 шт. прям. чист. рез, 10-45 мм, мяг. др., ДСП, пласт.	
5250612	T101BR 2 шт. прям. чист. рез, 3-30 мм, ЛАМИНАТ, ДСП, ДВП, столярн. плиты	

- Дерево
- Пластик
- ДСП
- Листовая сталь
- Металл



УНИВЕРСАЛЬНЫЙ РЕЗ

Артикул	Техническая информация	Прайс-лист
5250615	T123X 2 шт., унив. прям. рез, ПРОГРЕССОР, 2-40 мм, мяг. мет, полимеры	
5250616	T234X 2 шт., унив. прям. рез, ПРОГРЕССОР, 3-65 мм, др., ДСП, ДВП, пластик	
5250617	T345XF 2 шт., унив. прям. рез, ПРОГРЕССОР, 5-40 мм, др., мяг. мет, полимеры	

БОЕКОМПЛЕКТ

ПРОФЕССИОНАЛЬНАЯ линейка:

- Произведены из высококачественной японской инструментальной стали SK5.
- Фосфатированная поверхность для увеличения поверхностной твердости
- Заточка зубьев на высокоточном оборудовании

- Дерево
- Фанера
- ДСП
- Металл



НАБОРЫ ПИЛОК ДЛЯ ЛОБЗИКА

Артикул	Техническая информация	Прайс-лист
B10-UNISSET1	Универсальный, 10 шт.: T101D x 2 шт., T144D x 2 шт., T127D x 2 шт., T111C x 2 шт., T118A x 2 шт.	
B10-WOODSET1	По дереву, 10 шт.: T119BO, T111C, T101D, T101AO, T101B x 2 шт., T-144D x 2 шт., T101BR x 2 шт.	

- Дерево
- Ламинат
- Фанера
- ДСП
- Пластик

ЧИСТЫЙ РЕЗ



Артикул	Техническая информация	Прайс-лист
B02-101AIF	Пилки для лобзика по ламинату 2 шт. чист. прям. рез (дер 3-20 мм, пласт <30 мм)	
B02-101B	Пилки для лобзика по ламинату 2 шт. чист. прям. рез (дер, ДСП, фанера 3-30 мм)	
B02-101BF	Пилки для лобзика по ламинату 2 шт. чист. прям. рез (дер, пласт., фибер. 3-30 мм)	
B02-101D	Пилки для лобзика ДЕРЕВО 2 шт. чист. прям. рез (мяг, тверд 10-45 мм)	
B05-101AIF	Пилки для лобзика по ламинату 5 шт. чист. прям. рез (дер. 3-20 мм, пласт <30 мм)	
B05-101BF	Пилки для лобзика по ламинату 5 шт. чист. прям. рез (дер, пласт, фибер. 3-30 мм)	
B05-101D	Пилки для лобзика по дереву 5 шт. чист. прям. рез (мяг, тверд 10-45 мм)	
B05-301CD	Пилки для лобзика ДЕРЕВО 5 шт. чист. прям. рез (мяг, тверд 10-45 мм)	

- Дерево
- Пластик
- ДСП
- Алюминий
- Мягкие металлы

БЫСТРЫЙ РЕЗ



Артикул	Техническая информация	Прайс-лист
B02-111C	Пилки для лобзика по дереву 2 шт. быстрый прямой рез (мяг, тверд 5-50 мм)	
B02-119B	Пилки для лобзика по дереву 2 шт. быстрый прямой рез (дерево, фанера 3-20 мм)	
B02-127D	Пилки для лобзика по алюминию 2 шт. быстрый прямой рез (лист 4-15 мм, алюм <30 мм)	
B02-144D	Пилки для лобзика по дереву 2 шт. быстрый прямой рез (дер 5-50 мм, фанер. 3-30 мм)	
B02-144D/101B	Пилки для лобзика по дереву/ламинату 2 шт. быстрый/чистый прямой рез	
B02-144DP	Пилки для лобзика по дереву 2 шт. быстрый прямой рез (дер 5-50 мм, пласт <30 мм)	
B05-111C	Пилки для лобзика по дереву 5 шт. быстрый прямой рез (мяг, тверд 5-50 мм)	
B05-119B	Пилки для лобзика по дереву 5 шт. быстрый прямой рез (дер, фанера 3-20 мм)	
B05-127D	Пилки для лобзика по алюм. 5 шт. быстрый прямой рез (лист 4-15 мм, алюм. <30 мм)	
B05-144D	Пилки для лобзика по дереву 5 шт. быстрый прямой рез (дер 5-50 мм, фанер. 3-30 мм)	
B05-144DP	Пилки для лобзика по дереву 5 шт. быстрый прямой рез, утопщ. (дер 5-50 мм)	
B05-311C	Пилки для лобзика по дер. 5 шт. быстрый прямой рез (дер. 20-75 мм, фанер. 20-30 мм)	

ПИЛКИ ДЛЯ ЛОБЗИКОВ



БЫСТРЫЙ РЕЗ

Артикул	Техническая информация	Прайс-лист
5250303	T144D, 5 шт. быстрый рез, 5-50 мм, мяг.древ., ДСП, ДВП, стол.плиты	
5250304	T344D, 5 шт. быстрый рез, 5-100 мм, мяг.древ. ДСП, ДВП, стол.плиты	
5250306	T111C, 5 шт. прям.быстрый.рез, 4-50 мм, мягк. древ, пластик	
5250603	T144D, 2 шт. быстрый рез, 5-50 мм, мяг.древ., ДСП, ДВП, стол.плиты	
5250604	T344D, 2 шт. быстрый рез, 5-100 мм, мяг.древ. ДСП, ДВП, стол.плиты	
5250606	T111C, 2 шт. прям.быстрый.рез, 4-50 мм, мягк. древ, пластик	



ФИГУРНЫЙ РЕЗ

Артикул	Техническая информация	Прайс-лист
5250608	T119BO, 2 шт. криволинейн. чистый рез, 2-15 мм, фанера, пластик	
5250613	T101AO, 2 шт. кривол.чист.рез, 2-15мм,мяг древ,ДСП, ДВП,пластик	
5250308	T119BO, 5 шт, криволинейн. чистый рез, 2-15 мм, фанера, пластик	
5250313	T101AO, 5 шт, кривол.чист.рез, 2-15 мм, мяг древ, ДСП, ДВП, пластик	

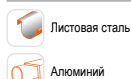

ПО МЕТАЛЛУ

Артикул	Техническая информация	Прайс-лист
5250401	T118G, 5 шт, для тонких цветных металлов	
5250402	T118A, 5 шт, для прямолин.чист.реза метал. и мяг.стали	
5250701	T118G, 2 шт, для тонких цветных металлов	
5250702	T118A, 2 шт., для прямолин.чист.реза метал. и мяг.стали	

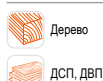

ТОЧНЫЙ ПАРАЛЛЕЛЬНЫЙ РЕЗ

Артикул	Техническая информация	Прайс-лист
5250302	T144DP, 5 шт, точн. параллельный. рез, 5-50 мм, мягкое дерево, ДСП, ДВП	
5250602	T144DP, 2 шт, точн. параллельный. рез, 5-50 мм, мягкое дерево, ДСП, ДВП	



ФИГУРНЫЙ РЕЗ



Артикул	Техническая информация	Прайс-лист
B02-101AO	Пилки для лобзика по дереву 2 шт. чист. фигур. рез (дер.1.5-20 мм, фанер. 3-15 мм)	
B02-119BO	Пилки для лобзика по дереву 2 шт. быстр. фигур. рез (дер, фанер.3-15 мм)	
B02-244D	Пилки для лобзика по дереву 2 шт. быстр. фигур. рез (дер.5-40 мм, фанер.3-30 мм)	
B02-244DA	Пилки для лобзика по дереву 2 шт. быстр.фигур. рез (дер.5-40 мм, фанер.3-30 мм)	
B05-244DA	Пилки для лобзика по дереву 5 шт. быстр. фигур. рез (дер.5-40 мм, фанер.3-30 мм)	

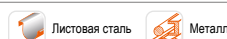

ПО МЕТАЛЛУ



Артикул	Техническая информация	Прайс-лист
B02-118AF	Пилки для лобзика по металлу 2 шт. тонк.прям.рез (лист 1-3 мм, проф.10-30 мм)	
B02-118B	Пилки для лобзика по металлу 2 шт. тонк.прям.рез (лист 3-5 мм, проф.10-30 мм)	
B02-118G	Пилки для лобзика по металлу 2 шт. тонк.прям.рез (лист 0,5-2 мм, проф.5-20 мм)	
B05-118AF	Пилки для лобзика по металлу 5 шт. тонк.прям.рез (лист 1-3 мм, проф.10-30 мм)	
B05-118B	Пилки для лобзика по металлу 5 шт. тонк.прям.рез (лист 3-5 мм, проф.10-30 мм)	
B05-118G	Пилки для лобзика по металлу 5 шт. тонк.прям.рез (лист 0,5-2 мм, проф.5-20 мм)	
B02-218A	Пилки для лобзика по металлу 2 шт. тонк.фигур.рез (лист 1-3 мм)	
B05-218A	Пилки для лобзика по металлу 5 шт. тонк.фигур.рез (лист 1-3 мм)	



ОБРАТНЫЙ РЕЗ

Артикул	Техническая информация	Прайс-лист
B02-101BR	Пилки для лобзика по ламинату 2 шт. чист.обрат.рез (дер, ДСП, фанера 3-30 мм)	
B02-101BRF	Пилки для лобзика по ламинату 2 шт. чист.обрат.рез (пласт., фиберг.3-30 мм)	
B05-101BR	Пилки для лобзика по ламинату 5 шт. чист.обрат.рез (дер, ДСП, фанера 3-30 мм)	
B05-101BRF	Пилки для лобзика по ламинату 5 шт. чист.обрат.рез (пласт, фибергл.3-30 мм)	

ПОЛОТНА ДЛЯ САБЕЛЬНЫХ ПИЛ

hanskonner

ЛИНЕЙКА ENDURANCE

- Зубья полотна изготовлены из быстрорежущей стали с содержанием 8% кобальта, что гарантирует стойкость к перегреву при длительной эксплуатации
- Пилки изготовлены из хромованадиевой стали, обладают прочностью и ресурсом
- Полотно обладает гибкостью и одновременно прочностью, что без труда позволяет сделать рез заподлицо
- Автоматическая заточка и шлифовка на высокоскоростном оборудовании

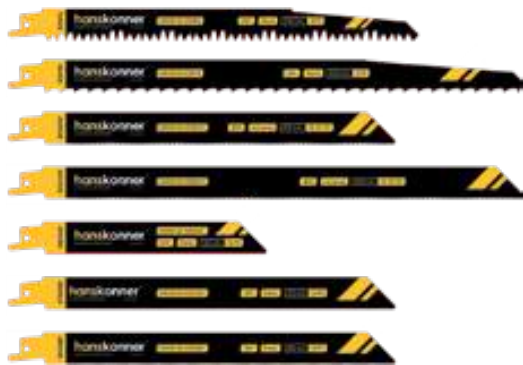

Co 8% CRV
Flexi Power AUTO

Артикул	Обрабатываемый материал	Максимальная глубина реза (мм)	Длина полотна	Зуб, мм	Тип реза	Мин. кол-во/мастер упак.	Прайс-лист
H9019-03-S1531L	свежая древесина, древесина	190	240	5	чистый	☼ 20/200	
H9019-03-S1617K	свежая древесина, древесина	250	300	8,5	быстрый	☼ 20/200	
H9019-03-S1122VF	древесина с гвоздями, листовой металл (цветной) 3-12 мм	200	225	1,8-2,6	криволинейный	☼ 20/200	
H9019-03-S1222VF	древесина с гвоздями, листовой металл (цветной) 3-12 мм	250	300	1,8-2,6	криволинейный	☼ 20/200	
H9019-03-S922AF	тонколистовой металл, цветные металлы 0,7-3 мм, тонкие трубы, профиль	100	150	1	аккуратный	☼ 20/200	
H9019-03-S1122AF	тонколистовой металл, цветные металлы 0,7-3 мм, тонкие трубы, профиль	175	225	1	аккуратный	☼ 20/200	
H9019-03-S1122BF	листовой металл, цветные металлы 3-8 мм, металлические трубы, профиль	200	225	1,8	быстрый	☼ 20/200	

•Sturm!



Артикул	Обрабатываемый материал	Максимальная глубина реза (мм)	Длина полотна	Зуб, мм	Тип реза	Мин. кол-во/мастер упак.	Прайс-лист
9019-03-S617K	древесина без гвоздей, живая древесина, кусты, ветки	100	150	8,5	быстрый	☼ 50/200	
9019-03-S1111K		175	225	8,5			
9019-03-S1617K		250	300	8,5			
9019-03-S644D	дерево, МДФ, пластик, фанера	100	150	4,3	чистый	☼ 50/200	
9019-03-S1531L	грубая древесина, живая древесина	190	240	5	чистый	☼ 50/200	
9019-03-S922AF	тонколистовой металл, цветные металлы 0,7-3 мм, тонкие трубы, профиль	100	150	1	аккуратный	☼ 50/200	
9019-03-S1122AF		175	225	1			
9019-03-S922EF	тонколистовой металл, цветные металлы 1,5-4 мм, тонкие трубы, профиль	100	150	1,4	чистый	☼ 50/200	
9019-03-S1122EF		175	225	1,4			
9019-03-S1122BF	листовой металл, цветные металлы 2,5-8 мм, металлические трубы, профиль	175	225	1,8	быстрый	☼ 50/200	
9019-03-S1411DF	древесина с гвоздями, пластик	250	300	4,3	быстрый	☼ 50/200	
9019-03-S1122VF	древесина с гвоздями, листовой металл 3-10 мм, пластик	175	225	1,8-2,6	криволинейный	☼ 50/200	
9019-03-S1222VF		250	300	1,8-2,6			
9019-03-S1243NM	газобетон, красный огнеупорный кирпич, пенобетон, шлакоблоки, гипсовые плиты	250	305	12,5	быстрый	☼ 50/100	
9019-03-S2243NM		405	455	12,5			

ПОЛОТНА ДЛЯ ЛЕНТОЧНЫХ ПИЛ

hanskonner



Основа полотна изготовлена из высокопрочной стали X32, зубья из быстрорежущей M42, что позволяет достичь большого ресурса в сочетании с высокими режущими свойствами на протяжении всего срока эксплуатации.

10/14 TPI
14/18 TPI
M42+X32 сталь



Артикул	Техническое описание	Мин. кол-во/мастер упак.	Прайс-лист
HBS14127M-M1014	По металлу, 1141x13x0,65 мм, 10/14 TPI	☼ 1/50	
HBS14127M-M1418	По металлу, 1141x13x0,65 мм, 14/18 TPI	☼ 1/50	

•Sturm!



Артикул	Техническое описание	Мин. кол-во/мастер упак.	Прайс-лист
BSM3314P-M1014	по металлу, 1141x13x0,65 мм, 10/14 TPI	☼ 1/20	
BSM3314P-M14	по металлу, 1141x13x0,65 мм, 14 TPI	☼ 1/20	
BSM3314P-M1418	по металлу, 1141x13x0,65 мм, 14/18 TPI	☼ 1/20	
BSM3314P-W6	по дереву, 1141x13x0,65 мм, 6 TPI	☼ 1/20	

НАСАДКИ ДЛЯ РЕНОВАТОРА

ПИЛА Т-ОБРАЗНАЯ ПО ДЕРЕВУ

•Sturm!



Артикул	Техническое описание	Мин. кол-во/мастер упак.	Прайс-лист
MF5630C-506	SK7, 44 мм	☼ 10/100	

Е-ОБРАЗНАЯ ПИЛА

•Sturm!



По дереву — быстрый рез, 35 мм

Артикул	Техническое описание	Мин. кол-во/мастер упак.	Прайс-лист
MF5630C-997	Е-образная пила 65Мп 35 мм, разметка, упрочненная	☼ 10/100	
MF5630C-998	Е-образная пила 65Мп 35 мм, разметка	☼ 10/100	

Е-ОБРАЗНАЯ ПИЛА БИ-МЕТАЛЛ

•Sturm!



Режет дерево с гвоздями

Артикул	Техническое описание	Мин. кол-во/мастер упак.	Прайс-лист
MF5630C-502	35 мм	☼ 10/100	

НАБОР НАСАДОК ПО ДЕРЕВУ

•Sturm!



- Насадка круглая по дереву и пластику. Длина режущей части 88 мм. Шаг зубьев 1,4 мм.
- Насадка по дереву и пластику. Ширина режущей части 35 мм. Шаг зубьев 1,4 мм.
- Насадка по металлу и пластику. Ширина режущей части 20 мм. Шаг зубьев 1,4 мм.
- Насадка по дереву и пластику. Ширина режущей части 65 мм. Шаг зубьев 1,8 мм.
- Насадка по дереву и пластику. Ширина режущей части 10 мм. Шаг зубьев 1,4 мм.
- Насадка по дереву и пластику. Ширина режущей части 28 мм. Шаг зубьев 1,4 мм.

Артикул	Техническое описание	Мин. кол-во/мастер упак.	Прайс-лист
MF5630C-SET-W1	Набор насадок для МФИ, 6 шт, по дереву	☼ 10/40	

НАБОР НАСАДОК УНИВЕРСАЛЬНЫЙ

•Sturm!



- Насадка круглая по металлу и пластику. Длина режущей части 88 мм. Шаг зубьев 1,8 мм.
- Насадка по дереву и пластику. Ширина режущей части 10 мм. Шаг зубьев 1,4 мм.
- Насадка по металлу и пластику. Ширина режущей части 20 мм. Шаг зубьев 1,4 мм.
- Насадка круглая по дереву и пластику. Длина режущей части 88 мм. Шаг зубьев 1,4 мм.
- Насадка для снятия краски и штукатурки. Ширина рабочей части 52 мм.
- Насадка по дереву и пластику. Ширина режущей части 35 мм. Шаг зубьев 1,4 мм.

Артикул	Техническое описание	Мин. кол-во/мастер упак.	Прайс-лист
MF5630C-SET-U1	Набор насадок для МФИ, 6 шт, универсальный	☼ 10/40	

ПОДОШВА ДЛЯ НАЖДАЧНОЙ БУМАГИ

•Sturm!



VELCRO (ПОД ЛИПУЧКУ)

Артикул	Техническое описание	Мин. кол-во/мастер упак.	Прайс-лист
MF5630C-503	90 мм	☼ 50/200	

НАЖДАЧНАЯ БУМАГА (5 ШТ.)

•Sturm!



VELCRO (ПОД ЛИПУЧКУ)



Артикул	Техническое описание	Мин. кол-во/мастер упак.	Прайс-лист
MF5630C-8040	93 мм, зерно 40, уп. 5 шт.	☼ 24/200	
MF5630C-8060	93 мм, зерно 60, уп. 5 шт.	☼ 24/200	
MF5630C-8080	93 мм, зерно 80, уп. 5 шт.	☼ 50/200	
MF5630C-8100	93 мм, зерно 100, уп. 5 шт.	☼ 50/200	
MF5630C-8120	93 мм, зерно 120, уп. 5 шт.	☼ 24/200	
MF5630C-8180	93 мм, зерно 180, уп. 5 шт.	☼ 24/200	
MF5630C-8320	93 мм, зерно 320, уп. 5 шт.	☼ 24/200	

КАРБИДНОЕ ПОЛОТНО

•Sturm!

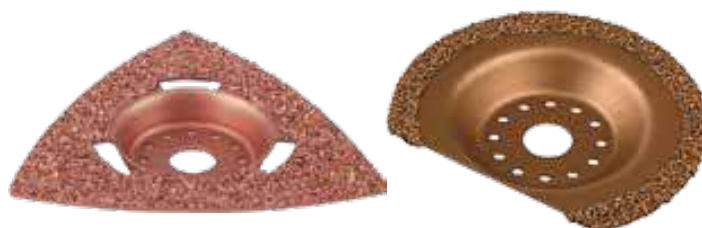

Артикул	Техническое описание	Мин. кол-во/мастер упак.	Прайс-лист
MF5630C-994	Карбидное треугольное полотно	☼ 1/1	
MF5630C-995	Карбидное сегментное полотно	☼ 1/1	

НАСАДКИ ДЛЯ РЕНОВАТОРА

АЛМАЗНОЕ ПОЛОТНО

•Sturm!



Артикул	Техническое описание	Мин. кол-во/мастер упак.	Прайс-лист
MF5630C-996	Алмазное сегментное полотно	☺ 1/1	

НАСАДКА ДЛЯ СБОРА ПЫЛИ И СТРУЖКИ

•Sturm!



Артикул	Техническое описание	Мин. кол-во/мастер упак.	Прайс-лист
MF5630C-993	Для сбора пыли и стружки, подключение к пылесосу	☺ 1/1	

КОРЩЕТКИ ДЛЯ УШМ

•Sturm!

КОРЩЕТКА ТИП «ЧАШКА»
ЛАТУНИРОВАННАЯ
ПРОВОЛОКА

Универсальный посадочный размер подходит для УШМ любых производителей.
Латунированная сталь Ø0,3 мм



Артикул	Диаметр (мм)	Посадочный размер (мм)	Форма корщетки	Прайс-лист
5240101	65	M14	Чашка	
5240102	75	M14	Чашка	
5240103	100	M14	Чашка	
5240104	125	M14	Чашка	

•Sturm!

КОРЩЕТКА ТИП «ЧАШКА»
СТАЛЬНАЯ ПРОВОЛОКА

Универсальный посадочный размер подходит для УШМ любых производителей.
Сталь Ø0.5 мм



Артикул	Диаметр (мм)	Посадочный размер (мм)	Форма корщетки	Прайс-лист
5240201	65	M14	Чашка	
5240202	75	M14	Чашка	
5240203	100	M14	Чашка	
5240204	125	M14	Чашка	

•Sturm!

КОРЩЕТКА
ТИП «КОЛЕСО С НАКЛОНОМ/
ТАРЕЛКА» ЛАТУНИРОВАННАЯ
ПРОВОЛОКА

Универсальный посадочный размер подходит для УШМ любых производителей.
Латунированная сталь Ø0,3 мм



Артикул	Диаметр (мм)	Посадочный размер (мм)	Форма корщетки	Прайс-лист
5240301	115	M14	Колесо с наклоном	
5240302	125	M14	Колесо с наклоном	

•Sturm!

КОРЩЕТКА
ТИП «КОЛЕСО С НАКЛОНОМ/
ТАРЕЛКА» СТАЛЬНАЯ
ПРОВОЛОКА

Универсальный посадочный размер подходит для УШМ любых производителей.
Сталь Ø0.5 мм



Артикул	Диаметр (мм)	Посадочный размер (мм)	Форма корщетки	Прайс-лист
5240401	115	M14	Колесо с наклоном	
5240402	125	M14	Колесо с наклоном	

•Sturm!

КОРЩЕТКА ТИП «КОЛЕСО»
ЛАТУНИРОВАННАЯ
ПРОВОЛОКА



Артикул	Диаметр (мм)	Посадочный размер (мм)	Форма корщетки	Прайс-лист
5241401	100	22,23	плоская	
5241402	125	22,23	плоская	
5241403	150	22,23	плоская	

•Sturm!

КОРЩЕТКА
ТИП «КОЛЕСО»
СТАЛЬНАЯ ПРОВОЛОКА

Универсальный посадочный размер подходит для УШМ любых производителей.
Сталь Ø0.5 мм



Артикул	Диаметр (мм)	Посадочный размер (мм)	Форма корщетки	Прайс-лист
5240701	100	22	Плоская	
5240702	125	22	Плоская	

КОРЩЕТКИ ДЛЯ ДРЕЛИ И ТОЧИЛ

КОРЩЕТКИ ДЛЯ ДРЕЛИ

•Sturm!



Артикул	Диаметр (мм)	Посадочный размер (мм)	Форма корщетки	Мин. кол-во/мастер упак.	Прайс-лист
5240605	38	6	Плоская	☼ 50/200	
5240601	50	6	Плоская	☼ 50/200	
5240602	63	6	Плоская	☼ 20/80	
5240603	75	6	Плоская	☼ 20/80	
5240604	100	6	Плоская	☼ 10/40	
5240801	16	6	Кистеобразная	☼ 50/200	
5240802	22	6	Кистеобразная	☼ 50/200	
5240803	30	6	Кистеобразная	☼ 50/200	
5240901	50	6	Чашка	☼ 30/180	
5240902	63	6	Чашка	☼ 20/120	
5240903	75	6	Чашка	☼ 20/120	
5241101	75	6	Плоская	☼ 20/80	
5241102	100	6	Плоская	☼ 10/40	
5241201	65	6	Чашка	☼ 20/80	
5241202	75	6	Чашка	☼ 20/80	

НАБОРЫ КОРЩЕТОК ДЛЯ ДРЕЛИ

•Sturm!



Артикул	Диаметр (мм)	Посадочный размер (мм)	Форма корщетки	Мин. кол-во/мастер упак.	Прайс-лист
5241001	25/50/70	6	Чашка, кистеобразная, плоская	☼ 10/40	
5241002	25//50	6	Чашка, кистеобразная, плоская	☼ 10/80	

КОРЩЕТКИ ДЛЯ ТОЧИЛ

•Sturm!

ЛАТУНИРОВАННАЯ ПРОВОЛОКА



Артикул	Диаметр (мм)	Посадочный размер (мм)	Форма корщетки	Мин. кол-во/мастер упак.	Прайс-лист
5241301	150	32+5 переходников	Плоская	☼ 1/40	
5241302	175	32+5 переходников	Плоская	☼ 1/20	

НАСАДКИ ДЛЯ МИКСЕРОВ

НАСАДКА-МЕШАЛКА

•Sturm!

Хвостовик HEX8, цинковое покрытие



Артикул	Техническое описание	Мин. кол-во/мастер упак.	Прайс-лист
9042-01-08-60x400	60x8x400 мм, хвостовик HEX8	☺ 10/50	
9042-01-08-85x400	85x8x400 мм, хвостовик HEX8	☺ 10/50	
9042-01-08-100x600	100x8x600 мм, хвостовик HEX8	☺ 10/50	

НАСАДКА-МЕШАЛКА

•Sturm!

Хвостовик SDS+ и M14, цинковое покрытие



Артикул	Техническое описание	Мин. кол-во/мастер упак.	Прайс-лист
9042-05-100x600	100x600 мм, хвостовик SDS+	☺ 1/30	
9042-05-120x600	120x600 мм, хвостовик SDS+	☺ 1/30	

НАСАДКА-МЕШАЛКА

•Sturm!



Артикул	Техническое описание	Мин. кол-во/мастер упак.	Прайс-лист
9042-05-M14	140x600 мм, хвостовик с резьбой M14	☺ 1/20	

НАСАДКА-МЕШАЛКА

•Sturm!

Хвостовик HEX8, цинковое покрытие. Для песчано-гравийных смесей



Артикул	Техническое описание	Мин. кол-во/мастер упак.	Прайс-лист
9042-02-08-80x400	80x8x400 мм, хвостовик HEX8	☺ 1/40	
9042-02-08-100x600	100x8x600 мм, хвостовик HEX8	☺ 1/20	

НАСАДКА-МЕШАЛКА

•Sturm!

Хвостовик SDS+, цинковое покрытие.
Для песчано-гравийных смесей



Артикул	Техническое описание	Мин. кол-во/мастер упак.	Прайс-лист
9042-06-80x400	80x8x400 мм, хвостовик SDS+	☺ 1/40	
9042-06-100x500	100x8x500 мм, хвостовик SDS+	☺ 1/20	

НАСАДКА-МЕШАЛКА ПЛАСТМАССОВАЯ

•Sturm!

Для красок



Артикул	Техническое описание	Мин. кол-во/мастер упак.	Прайс-лист
9042-03-08-80x400	80x8x400 мм, хвостовик HEX8	☺ 1/40	

НАСАДКИ-МЕШАЛКИ

•Sturm!



ID2016M-998

ID2018MP-998

Артикул	Техническое описание	Мин. кол-во/мастер упак.	Прайс-лист
ID2016M-998	110x590 мм, хвостовик с резьбой M27, для миксера ID2016M	☺ 1/30	
ID2018MP-998	120x550 мм, хвостовик HEX13, для миксера ID2018MP	☺ 1/30	

КЛЕЕВЫЕ СТЕРЖНИ

КЛЕЕВЫЕ СТЕРЖНИ ДЛЯ ПИСТОЛЕТА

•Sturm!



Артикул	Техническое описание	Мин. кол-во/мастер упак.	Прайс-лист
7010-05-06S	7.5x150 мм, (6 шт.)	☺ 80/240	
7010-05-12S	11x200 мм, (12 шт.)	☺ 12/72	
7010-05-52S	11x200 мм, 1 кг (52 шт.)	☺ 1/20	

АКСЕССУАРЫ ДЛЯ МОТОБУРОВ

ШНЕК ДЛЯ МОТОБУРОВ

•Sturm!

Шнек для бурения грунта с бесшовной одинарной спиралью. Подходит для всех видов мотобуров с посадочным размером 20 мм. Цвет черный.

ПРОМО



Единая спираль

Артикул	Техническое описание	Прайс-лист
EASP-01-150	Ø 150 мм, длина 800 мм, под вал 20 мм, одинарн. спираль	
EASP-01-200	Ø 200 мм, длина 800 мм, под вал 20 мм, одинарн. спираль	
EASP-01-250	Ø 250 мм, длина 800 мм, под вал 20 мм, одинарн. спираль	

ШНЕК ПО ЛЬДУ ДЛЯ МОТОБУРОВ

СОЮЗ

Шнек для бурения грунта с бесшовной одинарной спиралью. Подходит для всех видов мотобуров с посадочным размером 20 мм. Цвет черный.



Лед
 Единая спираль

Артикул	Техническое описание	Мин. кол-во/мастер упак.	Прайс-лист
ББС-02-130-Л	Ø 130 мм, длина 800 мм, под вал 20 мм, одинарн. спираль	1/1	
ББС-02-150-Л	Ø 150 мм, длина 800 мм, под вал 20 мм, одинарн. спираль	1/1	
ББС-02-180-Л	Ø 180 мм, длина 800 мм, под вал 20 мм, одинарн. спираль	1/1	
ББС-01-200-Л	Ø 200 мм, длина 800 мм, под вал 20 мм, одинарн. спираль	1/1	

ШНЕК ДЛЯ МОТОБУРОВ

•Sturm!

Шнек для бурения грунта с двойной бесшовной спиралью. Под вал 20 мм.



Двойная спираль

Артикул	Техническое описание	Мин. кол-во/мастер упак.	Прайс-лист
ЕА-02-100	Ø 100мм, длина 800 мм, под вал 20 мм, двойная спираль	1/1	
ЕА-02-150	Ø 150мм, длина 800 мм, под вал 20 мм, двойная спираль	1/1	
ЕА-02-200	Ø 200мм, длина 800 мм, под вал 20 мм, двойная спираль	1/1	
ЕА-02-250	Ø 200мм, длина 800 мм, под вал 20 мм, двойная спираль	1/1	

УДЛИНИТЕЛЬ ШНЕКА

•Sturm!



ПРОМО
 Увеличивает длину

Артикул	Техническое описание	Мин. кол-во/мастер упак.	Прайс-лист
АЕСР-20-050	Длина 50 см, под вал 20 мм	1/1	
АЕСР-20-100	Длина 100 см, под вал 20 мм	1/1	

АДАПТЕР ПРУЖИННЫЙ ДЛЯ МОТОБУРОВ

•Sturm!

Необходим для смягчения ударов от шнека к редуктору. Это предохраняет мотобур от преждевременного износа и поломок.



Артикул	Техническое описание	Мин. кол-во/мастер упак.	Прайс-лист
АЕА-20	Диаметр приводного вала 20 мм; Внутренний диаметр крепления 20 мм	1/1	

АКСЕССУАРЫ ДЛЯ СТРОИТЕЛЬНЫХ ПЫЛЕСОСОВ

НЕРА ФИЛЬТРЫ



Артикул	Техническое описание	Прайс-лист
VC7203-HF	для пылесоса VC7203, 180x143 мм, внутренний диаметр 148 мм	
VC7320-HF	для пылесоса VC7320, 180x130 мм, внутренний диаметр 150 мм	
VC7360-HF	для пылесоса VC7360, 180x130 мм, внутренний диаметр 150 мм	

НЕРА ФИЛЬТРЫ



Артикул	Техническое описание	Прайс-лист
PSS-7320-XF	для пылесосов PSS-7320 и PSS-7330, 156x122 мм, внутренний диаметр 124 мм	
PSS-7420-XF	для пылесоса PSS-7420, 137x120 мм, внутренний диаметр 103 мм	

БУМАЖНЫЕ МЕШКИ



Артикул	Техническое описание	Мин. кол-во/ мастер упак.	Прайс-лист
HVC1630-885	Для пылесоса 30 л HVC1630, 5 шт/уп.	☼ 1/40	
HVC1650-885	Для пылесоса 42 л HVC1650, 5 шт/уп.	☼ 1/40	

БУМАЖНЫЕ МЕШКИ



Артикул	Техническое описание	Мин. кол-во/ мастер упак.	Прайс-лист
VC1420-885	Для пылесоса 20 л VC1420, 5 шт/уп.	☼ 1/100	
VC7320-883	Для пылесоса 20 л VC7320, 3 шт/уп.	☼ 1/100	
VC1530-885	Для пылесоса 30 л VC1530, 5 шт/уп.	☼ 1/100	
VC7203-885	Для пылесоса 30 л VC7203, 5 шт/уп.	☼ 1/100	
VC7360-882	Для пылесоса 60 л VC7360, 2 шт/уп.	☼ 1/100	

БУМАЖНЫЕ МЕШКИ



Артикул	Техническое описание	Прайс-лист
PSS-7320-885	Для пылесоса 20 л VC7320, 5 шт/уп.	
PSS-7330-885	Для пылесоса 30 л PSS-7330, 5 шт/уп.	
PSS-7420-883Б	Для пылесоса 20 л PSS-7420, 3 шт/уп.	

НЕТКАНЫЕ МЕШКИ



Артикул	Техническое описание	Мин. кол-во/ мастер упак.	Прайс-лист
HVC1630-881	Для пылесоса 30 л HVC1630, 1 шт/уп.	☼ 1/100	
HVC1650-881	Для пылесоса 42 л HVC1650, 1 шт/уп.	☼ 1/100	

НЕТКАНЫЕ МЕШКИ



Артикул	Техническое описание	Мин. кол-во/ мастер упак.	Прайс-лист
VC1420-881	для пылесоса 20 л VC1420, 1 шт/уп.	☼ 1/100	
VC7220-881	для пылесоса 20 л VC7220, 1 шт/уп.	☼ 1/100	
VC7320-881	Для пылесоса 20 л VC7320, 1 шт/уп.	☼ 1/100	
VC1530-881	для пылесоса 30 л VC1530, 1 шт/уп.	☼ 1/100	
VC7203-881	Для пылесоса 30 л VC7203, 1 шт/уп.	☼ 1/100	
VC7360-881	Для пылесоса 60 л VC7360, 1 шт/уп.	☼ 1/100	

НЕТКАННЫЙ МЕШОК



Артикул	Техническое описание	Прайс-лист
PSS-7420-881T	Для пылесоса 20 л PSS-7420, 1 шт/уп.	

ПЫЛЕСБОРНИК HVC20WD-880



☼ Многоцелевой нетканый пылесборник для HVC20WD, 20 л, 1 шт



КАТУШКИ ТРИММЕРНЫЕ С ЛЕСКОЙ В СБОРЕ

hanskonner

- **Shockproof** – ударопрочный пластик, служит в 3 раза дольше косильных головок эконо класса
- **LowVibration** – Низкая вибрация благодаря точным литым деталям
- **FastFeed** – легкая заправка



Артикул	Техническое описание	Мин. кол-во/мастер упак.	Прайс-лист
H3513-01	Посадка M10x1,25, доп. адаптер M10x1,0 мм, загрузка D 2,0 мм-5 м, плоская сердцевина	1/40	
H3513-02	Посадка M10x1,25, доп. адаптер M10x1,0 мм, загрузка D 2,0 мм-6 м	1/40	

Sturm!



ЗАПРАВКА с разбором корпуса

Артикул	Техническое описание	Мин. кол-во/мастер упак.	Прайс-лист
BT9252D-999	Посадка M10x1,25 FLH+5 переходников M8/10/12, Ø лески 2,0-2,4 мм	1/50	
GT3513-25	Посадка M10x1,25 FLH, Ø лески 2,0 мм	1/50	
GT3513-35	Посадка M10x1,25 FLH, Ø лески 2,4 мм	1/50	
GT3513-35M12	Посадка M12x1,75 FLH, Ø лески 2,4 мм	1/50	

Sturm!



ЗАПРАВКА с разбором корпуса

Артикул	Техническое описание	Мин. кол-во/мастер упак.	Прайс-лист
GT3513-55	Посадка M10x1,0 FLH+ доп. адаптер M10x1,25 FLH, Ø лески 2,4 мм	1/50	
GT3513-56	Посадка M8x1,25, для электротриммеров с непрямой штангой, Ø лески 2,0 мм	1/50	
GT3513-59	Посадка M12x1,5 FLH, с доп. адаптером M12x1,75FLH, Ø лески 2,4-3,0 мм	1/30	

Sturm!

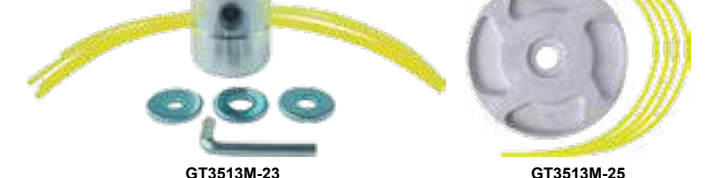

Артикул	Техническое описание	Мин. кол-во/мастер упак.	Прайс-лист
GT3513M-23	Тип «Паук», M8, 10, 12, леска 2-4 мм	10/40	
GT3513M-25	квадрат 2,4x27 мм, сборка на редуктор	1/100	

Sturm!

ЗАПРАВКА с разбором корпуса

Артикул	Техническое описание	Мин. кол-во/мастер упак.	Прайс-лист
BT8942D-999	Посадка M10x1,25 FLH, Ø лески 2,0-2,4 мм	1/50	

Sturm!



БЫСТРАЯ ЗАПРАВКА

Артикул	Техническое описание	Мин. кол-во/мастер упак.	Прайс-лист
GT3513-25E	Посадка M10x1,25 FLH, Ø лески 2,4-3,0 мм, метал. подшипник	1/50	
GT3513-35A	Посадка M10x1,25 FLH, Ø лески 2,4-3,0 мм	1/50	
GT3513-45	Посадка M10x1,25 FLH, Ø лески 2,4-3,0 мм	1/50	

Sturm!

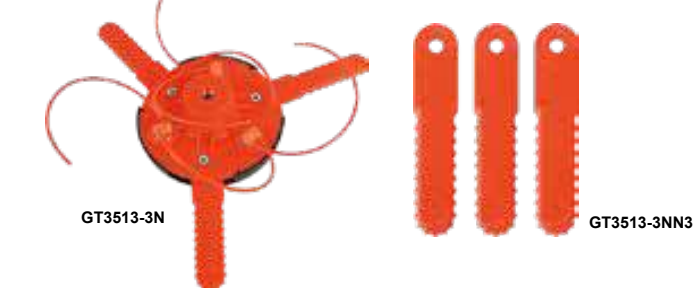

Артикул	Техническое описание	Мин. кол-во/мастер упак.	Прайс-лист
GT3513-3N	Посадка M10x1,0 FLH, в комплекте с пластиковыми ножами (3 шт x 12 см) и леской	1/50	
GT3513-3NN3	Пластиковые ножи для катушки GT3513-3N, 3 шт/уп	1/500	

Sturm!



БЫСТРАЯ ЗАПРАВКА

Артикул	Техническое описание	Мин. кол-во/мастер упак.	Прайс-лист
GT3513-65M	Посадка M10x1,25 FLH, металлическая прижимная сердцевина, Ø лески 2,4-3,0 мм	1/50	
GT3513-65P	Посадка M10x1,25 FLH, пластиковая прижимная сердцевина, Ø лески 2,4-3,0 мм	1/50	

КАТУШКИ ТРИММЕРНЫЕ С ЛЕСКОЙ В СБОРЕ

•Sturm!



GT3513-66

GT3513-67

GT3513-68

БЫСТРАЯ ЗАПРАВКА

Артикул	Техническое описание	Мин. кол-во/мастер упак.	Прайс-лист
GT3513-66	Посадка M10x1,25, 4 выхода лески, Ø лески 2,4-3,0 мм	☺ 1/50	
GT3513-67	Посадка M10x1,25, металлический подшипник, Ø лески 2,4-3,0 мм	☺ 1/50	
GT3513-68	Посадка M10x1,25, Ø лески 2,4 мм	☺ 1/50	

•Sturm!



ЗАПРАВКА одним нажатием

Артикул	Техническое описание	Мин. кол-во/мастер упак.	Прайс-лист
GT3513M-24	Тип «Бабочка», металлическая, заправка одним нажатием, Ø лески 2,4 мм	☺ 50/100	

•Sturm!



ЗАПРАВКА одним нажатием

Артикул	Техническое описание	Мин. кол-во/мастер упак.	Прайс-лист
GT3513P-24	Тип «Бабочка», пластиковая, заправка одним нажатием, Ø лески 2,4 мм	☺ 50/100	

•Sturm!

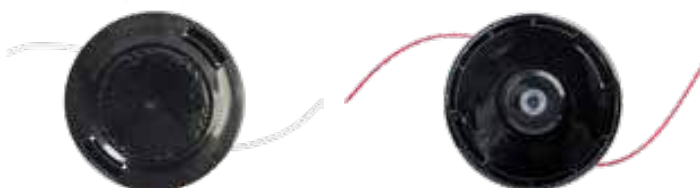

БЫСТРАЯ ЗАПРАВКА

Артикул	Техническое описание	Мин. кол-во/мастер упак.	Прайс-лист
GT3513P-69	Посадка M10x1,25, прочный пластик, низкая вибрация	☺ 1/40	
GT3513P-70	Посадка M10x1,25, прочный пластик, +20% увеличенный объем	☺ 1/40	

ПЕРЕХОДНИК ДЛЯ ТРИММЕРНОЙ КАТУШКИ •Sturm!



Артикул	Техническое описание	Мин. кол-во/мастер упак.	Прайс-лист
GT3513-CS	Переходники для катушки триммерной M8x1.25/M10x1.0/M10x1.25/M12x1.5/M12x1.75	1/200	

НАСАДКИ ДЛЯ ТРИММЕРА

НАСАДКА КУЛЬТИВАТОР ДЛЯ ТРИММЕРА •Sturm!



Артикул	Техническое описание	Мин. кол-во/мастер упак.	Прайс-лист
GT3513-K	Насадка КУЛЬТИВАТОР для триммера 26 мм, 9Т	☺ 1/6	

НАСАДКА КУЛЬТИВАТОР ДЛЯ ТРИММЕРА •Sturm!



Артикул	Техническое описание	Мин. кол-во/мастер упак.	Прайс-лист
GT3513-K1	Насадка-пропольник для триммера, прямые ножи 26 мм, 9Т	☺ 1/6	

НАСАДКА КУЛЬТИВАТОР ДЛЯ ТРИММЕРА •Sturm!



Артикул	Техническое описание	Мин. кол-во/мастер упак.	Прайс-лист
GT3513-K2	Насадка-пропольник для триммера, ножи под углом, 26 мм, 9Т	☺ 1/6	

НАСАДКА КУЛЬТИВАТОР ДЛЯ ТРИММЕРА •Sturm!



Артикул	Техническое описание	Мин. кол-во/мастер упак.	Прайс-лист
GT3513-K3	Насадка-пропольник для триммера, ножи «гусиные лапки», 26 мм, 9Т	☺ 1/6	

НОЖИ И ФРЕЗЫ ДЛЯ ТРИММЕРОВ

hanskonner

- 4Sharp – 4-х сторонняя заточка зубьев для быстрого реза
- HardSteel – тело диска из прочной ударостойкой стали
- LowVibration – Низкая вибрация



Артикул	Техническое описание	Прайс-лист	Преимущества
H8952D-1000	Standard 230 мм x 25,4, 36 зубьев		4Sharp – 4-х сторонняя заточка зубьев для быстрого реза
H8952D-1001	Standard 255 мм x 25,4, 40 зубьев		4Sharp – 4-х сторонняя заточка зубьев для быстрого реза
H8952D-1002	Ultra Light 230 мм x 25,4, 32 зуба		Ultra Light – легче обычного диска на 20%, что уменьшает нагрузку на инструмент во время работы
H8952D-1003	Ultra Light 255 мм x 25,4, 36 зубьев		Ultra Light – легче обычного диска на 20%, что уменьшает нагрузку на инструмент во время работы
H8952D-1004	Sickle 255 мм x 25,4, 40 зубьев		Sickle – серповидная форма режущего зуба для высокоскоростного кошения
H8952D-1005	Strong 255 мм x 25,4, 40 зубьев		Strong – увеличенная площадь крепления режущего зуба для работ на каменистом грунте

•Sturm!



BT8942D-998



BT8952D-6000

Артикул	Техническое описание	Прайс-лист
BT8942D-998	Ø255×25,4 мм, 3 зуба	
BT8952D-1004	Ø230×25,4 мм, 8 зубьев	
BT8952D-6000	255×25,4 мм, 6 подвижных ножей	

•Sturm!



Артикул	Техническое описание	Прайс-лист
BT8952D-999	Ø255×25,4 мм, 40 зубьев	
BT8952D-1000	Ø255×25,4 мм, 60 зубьев	
BT8952D-1001	Ø255×25,4 мм, 80 зубьев	
BT8952D-1002	Ø230×25,4 мм, 40 зубьев	
BT8952D-1005	Ø255×25,4 мм, 40 зубьев, 2-х сторон. напайки	
BT8952D-1006	255мм x 25,4 x40, защита от наматыв. травы	

ЛЕСКА ДЛЯ ТРИММЕРА

ОПТИМАЛЬНАЯ ЛИНЕЙКА



Использование в производстве только высококачественного нейлона, который обладает оптимальной гибкостью, прочностью и низкой износостойкостью.



Артикул	Диаметр (мм)	Упаковка	Форма	Прайс-лист
GT3535-2.0-0-15	2.00	Картонный подвес	● Круг	
GT3535-2.4-0-15	2.40	Картонный подвес	● Круг	
GT3535-3.0-0-15	3.00	Картонный подвес	● Круг	
GT3535-4.0-0-15	4.00	Картонный подвес	● Круг	
GT3535-2.4-0-100	2,4	Бобина	● Круг	
GT3535-3.0-0-64	3,0	Бобина	● Круг	
GT3535-2.0-4-15	2,0	Картонный подвес	■ Квадрат	
GT3535-2.4-4-15	2,4	Картонный подвес	■ Квадрат	
GT3535-3.0-4-15	3,0	Картонный подвес	■ Квадрат	
GT3535-4.0-4-15	4,0	Картонный подвес	■ Квадрат	
GT3535-2.4-4-100	2,4	Бобина	■ Квадрат	
GT3535-3.0-4-64	3,0	Бобина	■ Квадрат	
GT3535-2.4-G4-15	2,4	Картонный подвес	■ Квадрат усиленный	
GT3535-3.0-G4-15	3,0	Картонный подвес	■ Квадрат усиленный	
GT3535-2.0-0A-15	2,00	Картонный подвес	● Круг с сердечником	
GT3535-2.4-0A-15	2,40	Картонный подвес	● Круг с сердечником	
GT3535-3.0-0A-15	3,00	Картонный подвес	● Круг с сердечником	
BGT3535-2.4-0A-15	2,40	Блистер	● Круг с сердечником	
BGT3535-3.0-0A-15	3,00	Блистер	● Круг с сердечником	
BGT3535-4.0-0A-15	4,00	Блистер	● Круг с сердечником	
GT3535-3.0-0M-10	3,00	Картонный подвес	● Круг с метал. сердечником	
BGT3535-2.4-0M-10	2,40	Блистер	● Круг с метал. сердечником	
BGT3535-3.0-0M-10	3,00	Блистер	● Круг с метал. сердечником	
GT3535-2.0-S-15	2,00	Картонный подвес	■ Крученный квадрат	
GT3535-2.4-S-15	2,40	Картонный подвес	■ Крученный квадрат	
GT3535-3.0-S-15	3,00	Картонный подвес	■ Крученный квадрат	
GT3535-4.0-S-15	4,00	Картонный подвес	■ Крученный квадрат	
TL3535-2.4-S-120	2,40	Бобина	■ Крученный квадрат	
TL3535-3.0-S-86	3,00	Бобина	■ Крученный квадрат	
GT3535-2.4-3S-15	2,4	Картонный подвес	■ Крученный квадрат	
GT3535-3.0-3S-15	3,0	Картонный подвес	■ Крученный квадрат	
GT3535-2.0-SA-15	2,00	Картонный подвес	■ Крученный квадрат усиленный	
GT3535-2.4-SA-15	2,40	Картонный подвес	■ Крученный квадрат усиленный	
GT3535-3.0-SA-15	3,00	Картонный подвес	■ Крученный квадрат усиленный	
GT3535-4.0-SA-15	4,00	Картонный подвес	■ Крученный квадрат усиленный	
BGT3535-2.4-SA-15	2,40	Блистер	■ Крученный квадрат усиленный	
BGT3535-3.0-SA-15	3,00	Блистер	■ Крученный квадрат усиленный	
BGT3535-4.0-SA-15	4,00	Блистер	■ Крученный квадрат усиленный	
GT3535-2.4-SA-120	2,4	Бобина	■ Крученный квадрат усиленный	
GT3535-3.0-SA-86	3,0	Бобина	■ Крученный квадрат усиленный	
GT3535-2.0-8-15	2,00	Картонный подвес	★ Звезда	
GT3535-2.4-8-15	2,40	Картонный подвес	★ Звезда	
GT3535-3.0-8-15	3,00	Картонный подвес	★ Звезда	
GT3535-4.0-8-15	4,00	Картонный подвес	★ Звезда	
GT3535-2.4-8-120	2,4	Бобина	★ Звезда	
GT3535-3.0-8-86	3,0	Бобина	★ Звезда	
GT3535-3.0-ST-15	3,00	Картонный подвес	▲ Пильный зуб	
GT3535-2.0-7-15	2,00	Картонный подвес	★ Семигранник	
GT3535-2.4-7-15	2,40	Картонный подвес	★ Семигранник	
GT3535-3.0-7-15	3,00	Картонный подвес	★ Семигранник	

БЮДЖЕТНАЯ ЛИНЕЙКА



Идеальное соотношение качества и цены.



Артикул	Диаметр (мм)	Упаковка	Форма	Прайс-лист
ТЛР-2.4-0-15	2.4	Картонный подвес	● Круг	
ТЛР-3.0-0-15	3.0	Картонный подвес	● Круг	
ТЛР-2.4-4-15	2.4	Картонный подвес	■ Квадрат	
ТЛР-3.0-4-15	3.0	Картонный подвес	■ Квадрат	
ТЛР-2.4-8-15	2.4	Картонный подвес	★ Звезда	
ТЛР-3.0-8-15	3.0	Картонный подвес	★ Звезда	
ТЛР-2.4-S-15	2.4	Картонный подвес	■ Крученный квадрат	
ТЛР-3.0-S-15	3.0	Картонный подвес	■ Крученный квадрат	
ТЛ3535-2.4-4-15	2.4	Картонный подвес	■ Квадрат	
ТЛ3535-3.0-4-15	3.0	Картонный подвес	■ Квадрат	
ТЛ3535-2.4-8-15	2.4	Картонный подвес	★ Звезда	
ТЛ3535-3.0-8-15	3.0	Картонный подвес	★ Звезда	
ТЛ3535-2.4-4A-15	2.4	Картонный подвес	■ Квадрат усиленный	
ТЛ3535-3.0-4A-15	3.0	Картонный подвес	■ Квадрат усиленный	
ТЛ3535-3.0-SA-15	3.0	Картонный подвес	■ Крученный квадрат усиленный	

СВЕЧИ ЗАЖИГАНИЯ

СВЕЧИ ЗАЖИГАНИЯ



- Стабильное искрообразование
- Эффективное сгорание топлива
- Высокая устойчивость к коррозии

Артикул	Техническое описание	Мин. кол-во/ мастер упак.	Прайс-лист
HKSP-L7RTC	Свеча зажигания для бензопил, M14*1,25, резистор, шестигранник 19	☹ 10/200	
HKSP-L7T	Свеча зажигания для бензотриммера, M14*1,25, шестигранник 19	☹ 10/200	
HKSP-LA7T	Свеча зажигания для 4-тактного двигателя, M10*1, шестигранник 16	☹ 10/200	
HKSP-LF7TC	Свеча зажигания для 4-тактного двигателя, M14*1,25, шестигранник 21	☹ 10/200	

СВЕЧИ ЗАЖИГАНИЯ



Артикул	Техническое описание	Мин. кол-во/ мастер упак.	Прайс-лист
SP-L7RTC	Свеча зажигания для бензопил, M14*1,25, резистор, шестигранник 1	☹ 1/10	
SP-L7T	Свеча зажигания для бензотриммера, M14*1,25, шестигранник 19	☹ 1/10	
SPL-A7T	Свеча зажигания для 4-тактного двигателя, M10*1, шестигранник 16	☹ 1/10	
SPL-F7TC	Свеча зажигания для 4-тактного двигателя, M14*1,25, шестигранник 21	☹ 1/10	



100 % немецкое сырье
Все части цепи произведены из катанной немецкой стали



ChromeForce -

Покрyтие зуба промышленным хромом увеличивает прочность режущей кромки в 2 раза!

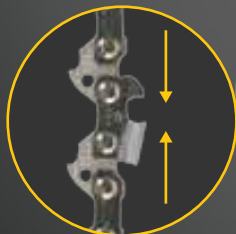

StretchResist -

Минимальное растяжение благодаря высококачественной закалке заклепки цепи



LowVibration -

Инновационная конструкция с системой гашения вибрации снижает ее воздействие на руки оператора на 25%



MetalCase -

удобный металлический кейс для хранения и транспортировки цепи, метизов



MetalCase



StretchResist



ChromeForce

Артикул	Ширина паза, мм	Шаг цепи, "	Кол-во звеньев	Форма зуба
H91-S-50	1,3	3/8"	50	Micro-получизель
H91-S-52	1,3	3/8"	52	Micro-получизель
H91-S-55	1,3	3/8"	55	Micro-получизель
H91-S-56	1,3	3/8"	56	Micro-получизель
H91-S-57	1,3	3/8"	57	Micro-получизель
H91-L-50	1,3	3/8"	50	Full Chisel-квадратный
H91-L-52	1,3	3/8"	52	Full Chisel-квадратный
H91-L-55	1,3	3/8"	55	Full Chisel-квадратный

Артикул	Ширина паза, мм	Шаг цепи, "	Кол-во звеньев	Форма зуба
H91-L-56	1,3	3/8"	56	Full Chisel-квадратный
H91-L-57	1,3	3/8"	57	Full Chisel-квадратный
H20-BPX-64	1,3	0,325"	64	Micro-получизель
H20-BPX-72	1,3	0,325"	72	Micro-получизель
H20-LPX-64	1,3	0,325"	64	Full Chisel-квадратный
H20-LPX-72	1,3	0,325"	72	Full Chisel-квадратный
H21-LPX-66	1,5	0,325"	66	Full Chisel-квадратный
H21-BPX-66	1,5	0,325"	66	Micro-получизель
H21-BPX-72	1,5	0,325"	72	Micro-получизель
H21-LPX-72	1,5	0,325"	72	Full Chisel-квадратный
H21-LPX-76	1,5	0,325"	76	Full Chisel-квадратный
H21-BPX-76	1,5	0,325"	76	Micro-получизель

АКСЕССУАРЫ ДЛЯ ГАЗОНОКОСИЛОК

НОЖ ДЛЯ ГАЗОНОКОСИЛКИ



Артикул	Техническое описание	Прайс-лист
PLB42	Нож для газонокосилки PL4214, 42 см	
PLB46	Нож для газонокосилки PL4614S, 46 см	
PLB50	Нож для газонокосилки HPL5116BS, PL5114SV, PL5114SVE 50 см	
PLB32E	Нож для газонокосилки EL1432, 32 см	
PLB38E	Нож для газонокосилки EL1840, 38 см	
PLB43E	Нож для газонокосилки EL2042, 43 см	

ЦЕПИ И ШИНЫ ДЛЯ ЦЕПНЫХ ПИЛ

ЦЕПИ ПИЛЬНЫЕ



- Cr** ChromeForce – покрытие зуба промышленным хромом увеличивает прочность режущей кромки в 2 раза! * по сравнению с цепями для хобби-техники
- StretchResist** – минимальное растяжение благодаря высококачественной закалке заклепки цепи
- LowVibration** – Инновационная конструкция с системой гашения вибрации снижает ее воздействие на руки оператора на 25%



ДЛЯ АККУМУЛЯТОРНЫХ ПИЛ

Артикул	Шаг пильной цепи, (дюйм)	Ширина паза (мм)	Количество звеньев цепи	Форма зуба	Прайс-лист
H901-PX-50	3/8"	1,1	50	Микро-получизель	
H901-PX-52	3/8"	1,1	52	Микро-получизель	

Narrow Kerf – толщина пропила меньше на 15% – специально разработаны для аккумуляторных пил

СТАНДАРТНАЯ ЛИНЕЙКА

Артикул	Шаг пильной цепи, (дюйм)	Ширина паза (мм)	Количество звеньев цепи	Форма зуба	Прайс-лист
H91-S-50	3/8"	1,3	50	Микро-получизель	
H91-S-52	3/8"	1,3	52	Микро-получизель	
H91-S-55	3/8"	1,3	55	Микро-получизель	
H91-S-56	3/8"	1,3	56	Микро-получизель	
H91-S-57	3/8"	1,3	57	Микро-получизель	
H91-L-50	3/8"	1,3	50	Full Chisel-квадратный	
H91-L-52	3/8"	1,3	52	Full Chisel-квадратный	
H91-L-55	3/8"	1,3	55	Full Chisel-квадратный	
H91-L-56	3/8"	1,3	56	Full Chisel-квадратный	
H91-L-57	3/8"	1,3	57	Full Chisel-квадратный	
H20-BPX-64	0,325"	1,3	64	Микро-получизель	
H20-BPX-72	0,325"	1,3	72	Микро-получизель	
H20-LPX-64	0,325"	1,3	64	Full Chisel-квадратный	
H20-LPX-72	0,325"	1,3	72	Full Chisel-квадратный	
H21-BPX-72	0,325"	1,5	72	Микро-получизель	
H21-LPX-72	0,325"	1,5	72	Full Chisel-квадратный	
H21-LPX-66	0,325"	1,5	66	Full Chisel-квадратный	
H21-BPX-66	0,325"	1,5	66	Микро-получизель	
H21-BPX-76	0,325"	1,5	76	Микро-получизель	
H21-LPX-76	0,325"	1,5	76	Full Chisel-квадратный	

ШИНЫ ПИЛЬНЫЕ



- EdgeControl** – Прецизионный контроль закалки тела шины увеличивает срок службы до 5 раз* * по сравнению с цепями для хобби-техники
- 100 кг Dure+** – Специальный высокопрочный сплав металла выдерживает вес в 100 кг до деформации
- PerfectFit** – точная посадка цепи на звездочку гарантирует плавный ход



ДЛЯ АККУМУЛЯТОРНЫХ ПИЛ

Артикул	Длина шины, см	Шаг пильной цепи, (дюйм)	Ширина паза (мм)	Количество звеньев цепи	Прайс-лист
NB14-438-50	14"/35 см	3/8"	1,1	50	
NB14-438-52	14"/35 см	3/8"	1,1	52	

СТАНДАРТНАЯ ЛИНЕЙКА

Артикул	Длина шины, см	Шаг пильной цепи, (дюйм)	Ширина паза (мм)	Количество звеньев цепи	Прайс-лист
NB14-038-50	14"/35 см	3/8"	1,3	50	
NB14-038-52	14"/35 см	3/8"	1,3	52	
NB15-0325-64	15"/38 см	0,325"	1,3	64	
NB16-038-55	16"/40 см	3/8"	1,3	55	
NB16-038-56	16"/40 см	3/8"	1,3	56	
NB16-038-57	16"/40 см	3/8"	1,3	57	
NB16-8325-66	16"/40 см	0,325"	1,5	66	
NB18-0325-72	18"/45 см	0,325"	1,3	72	
NB18-8325-72	18"/45 см	0,325"	1,5	72	
NB20-8325-76	20"/50 см	0,325"	1,5	76	

ЦЕПИ И ШИНЫ ДЛЯ ЦЕПНЫХ ПИЛ

ЦЕПИ ПИЛЬНЫЕ



Артикул	Шаг пильной цепи, (дюйм)	Ширина паза (мм)	Количество звеньев цепи	Форма зуба	Прайс-лист
SC32515CST-64	0,325	1,5	64	квадратный (чизель)	
SC32515CST-66	0,325	1,5	66	квадратный (чизель)	
SC32515CST-72	0,325	1,5	72	квадратный (чизель)	
SC32515CST-76	0,325	1,5	76	квадратный (чизель)	
SC32513CST-64	0,325	1,3	64	квадратный (чизель)	
SC32513CST-66	0,325	1,3	66	квадратный (чизель)	
SC32513CST-72	0,325	1,3	72	квадратный (чизель)	
SC38013CRT-45	3/8	1,3	45	получизель	
SC38013CRT-48	0,375	1,3	48	получизель	
SC38013CRT-50	3/8	1,3	50	получизель	
SC38013CRT-52	3/8	1,3	52	получизель	
SC38013CRT-53	3/8	1,3	53	получизель	
SC38013CRT-56	3/8	1,3	56	получизель	
SC38013CRT-57	3/8	1,3	57	получизель	
SC38013CRT-59	3/8	1,3	59	получизель	
SC38013CRT-OL-45	3/8	1,3	45	получизель	
SC38013CRT-OL-59	3/8	1,3	59	получизель	
SC38013CST-45	3/8	1,3	45	квадратный (чизель)	
SC38013CST-50	3/8	1,3	50	квадратный (чизель)	
SC38013CST-52	3/8	1,3	52	квадратный (чизель)	
SC38013CST-56	3/8	1,3	56	квадратный (чизель)	
SC38013CST-57	3/8	1,3	57	квадратный (чизель)	
SC38013CST-59	3/8	1,3	59	квадратный (чизель)	
SC32513CRT-64	0,325	1,3	64	получизель	
SC32513CRT-66	0,325	1,3	66	получизель	
SC32513CRT-72	0,325	1,3	72	получизель	
SC32515CRT-64	0,325	1,5	64	получизель	
SC32515CRT-66	0,325	1,5	66	получизель	
SC32515CRT-72	0,325	1,5	72	получизель	
SC32515CRT-76	0,325	1,5	76	получизель	
SC5013CRT-48	1/4	1,3	48	получизель	
SC061114CRT-37	1/4	1,1	37	получизель	
SC38011CST-52	3/8	1,1	52	квадратный (чизель)	
SC041114CRT-28	1/4	1,1	28	получизель	
SC081114CRT-45	1/4	1,1	45	получизель	
SC121138CRT-45	3/8	1,1	45	получизель	

ШИНЫ ПИЛЬНЫЕ



Артикул	Длина шины, см	Шаг пильной цепи, (дюйм)	Ширина паза (мм)	Количество звеньев цепи	Прайс-лист
SB041114	10 см/4"	1/4"	1,1	28	



Артикул	Длина шины, см	Шаг пильной цепи, (дюйм)	Ширина паза (мм)	Количество звеньев цепи	Прайс-лист
SB061114	15 см/6"	1/4"	1,1	37	



Артикул	Длина шины, см	Шаг пильной цепи, (дюйм)	Ширина паза (мм)	Количество звеньев цепи	Прайс-лист
SB061114-2	15 см/6"	1/4"	1,1	37	



Артикул	Длина шины, см	Шаг пильной цепи, (дюйм)	Ширина паза (мм)	Количество звеньев цепи	Прайс-лист
SB1250380PO-OL	30 см/12"	3/8"	1,3	45	



Артикул	Длина шины, см	Шаг пильной цепи, (дюйм)	Ширина паза (мм)	Количество звеньев цепи	Прайс-лист
SB1211380PO	30 см/12"	3/8"	1,1	45	



Артикул	Длина шины, см	Шаг пильной цепи, (дюйм)	Ширина паза (мм)	Количество звеньев цепи	Прайс-лист
SB81114-45	20 см/8"	1/4"	1,1	45	



Артикул	Длина шины, см	Шаг пильной цепи, (дюйм)	Ширина паза (мм)	Количество звеньев цепи	Прайс-лист
SB085050	20 см/8"	1/2"	1,3	48	



Артикул	Длина шины, см	Шаг пильной цепи, (дюйм)	Ширина паза (мм)	Количество звеньев цепи	Прайс-лист
SB1450380St	35 см/14"	3/8"	1,3	50	



Артикул	Длина шины, см	Шаг пильной цепи, (дюйм)	Ширина паза (мм)	Количество звеньев цепи	Прайс-лист
SB1450380PO	35 см/14"	3/8"	1,3	52	

ЦЕПИ И ШИНЫ ДЛЯ ЦЕПНЫХ ПИЛ

ШИНЫ ПИЛЬНЫЕ



Артикул	Длина шины, см	Шаг пильной цепи, (дюйм)	Ширина паза (мм)	Количество звеньев цепи	Прайс-лист
SB1443380PO	35 см/14"	3/8"	1,1	52	



Артикул	Длина шины, см	Шаг пильной цепи, (дюйм)	Ширина паза (мм)	Количество звеньев цепи	Прайс-лист
SB1650380St	40 см/16"	3/8"	1,3	56	



Артикул	Длина шины, см	Шаг пильной цепи, (дюйм)	Ширина паза (мм)	Количество звеньев цепи	Прайс-лист
SB1650380PO	40 см/16"	3/8"	1,3	57	



Артикул	Длина шины, см	Шаг пильной цепи, (дюйм)	Ширина паза (мм)	Количество звеньев цепи	Прайс-лист
SB1650380PO-OL	40 см/16"	3/8"	1,3	59	

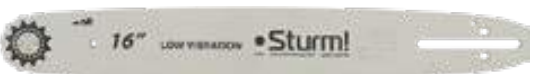

Артикул	Длина шины, см	Шаг пильной цепи, (дюйм)	Ширина паза (мм)	Количество звеньев цепи	Прайс-лист
SB1650325H	40 см/16"	0,325"	1,3	64	



Артикул	Длина шины, см	Шаг пильной цепи, (дюйм)	Ширина паза (мм)	Количество звеньев цепи	Прайс-лист
SB1658325POH	40 см/16"	0,325"	1,5	66	

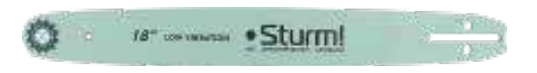

Артикул	Длина шины, см	Шаг пильной цепи, (дюйм)	Ширина паза (мм)	Количество звеньев цепи	Прайс-лист
SB1858325POH	45 см/18"	0,325"	1,5	72	

ШИНЫ ПИЛЬНЫЕ

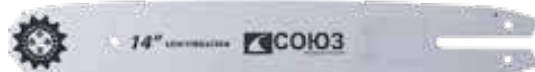

Артикул	Длина шины, см	Шаг пильной цепи, (дюйм)	Ширина паза (мм)	Количество звеньев цепи	Прайс-лист
ПШС-1450380POH	35 см/14"	3/8"	1,3	52	

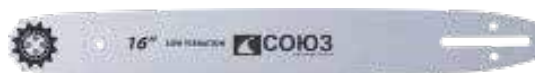

Артикул	Длина шины, см	Шаг пильной цепи, (дюйм)	Ширина паза (мм)	Количество звеньев цепи	Прайс-лист
ПШС-1650380POH	40 см/16"	3/8"	1,3	57	



Артикул	Длина шины, см	Шаг пильной цепи, (дюйм)	Ширина паза (мм)	Количество звеньев цепи	Прайс-лист
ПШС-1658325POH	40 см/16"	0,325"	1,5	66	



Артикул	Длина шины, см	Шаг пильной цепи, (дюйм)	Ширина паза (мм)	Количество звеньев цепи	Прайс-лист
ПШС-1850380POH	45 см/18"	3/8"	1,3	64	



Артикул	Длина шины, см	Шаг пильной цепи, (дюйм)	Ширина паза (мм)	Количество звеньев цепи	Прайс-лист
ПШС-1858325POH	45 см/18"	0,325"	1,5	72	



Артикул	Длина шины, см	Шаг пильной цепи, (дюйм)	Ширина паза (мм)	Количество звеньев цепи	Прайс-лист
ПШС-2058325POH	50 см/20"	0,325"	1,5	76	

НАПИЛЬНИКИ ДЛЯ ЗАТОЧКИ ПИЛЬНОЙ ЦЕПИ



Артикул	Техническое описание	Мин. кол-во/мастер упак.	Прайс-лист
GC99-F4.0	Напильник для заточки пильной цепи, 4,0 мм	☺ 20/200	
GC99-F4.8	Напильник для заточки пильной цепи, 4,8 мм	☺ 20/200	

МАСЛА

hanskonner

- Качество от ведущего производителя в России «Газпромнефть-СМ»
- Малая дымность выхлопа
- Высокие моющие свойства
- Минимальные образования золыных отложений



Артикул	Наименование	Прайс-лист
H0201PS	Масло 2Т красн., п/синт. JASO FB/ISO-L-EGB, 1 л, Hanskonner	
H0401PS	Масло 4Т п/синт. SAE 5W-30, API SL/CF, 1л, Hanskonner	

Sturm!

- Применение новейших технологий и специальный пакет малозольных присадок защищают ваш двигатель от перегрева, окисления и коррозии



Артикул	Наименование	Прайс-лист
OC0101	Масло для пильных цепей G-Energy, 0.946 л	
OM0201B	G-Energy масло 2-х такт. КРАСНОЕ, минеральное, 0.946 л	
OM0401B	G-Energy масло 4 ТАКТ. минеральное, 0.946 л	

СОЮЗ

- Высококачественные присадки, которые обеспечивают эффективную смазку узлов, препятствуя их перегреву и преждевременному износу.



Артикул	Наименование	Прайс-лист
MCC-0102Б	Масло 2 ТАКТ. минеральное, 0.946 л, КРАСНОЕ	
MCC-0104Б	Масло 4 ТАКТ. минеральное, 0.946 л	
СЦС-0101А	Масло для пильных цепей, 0.946 л	

Энергомаш

- Бытовая линейка масел



Артикул	Наименование	Прайс-лист
МСЭ-0102Б	Масло 2 ТАКТ. минеральное 2Т, 0.946 л	
МСЭ-0104Б	Масло 4 ТАКТ. минеральное 4Т, 0.946 л	
МСЭ-0102Б-Д	Масло 2 ТАКТ. минеральное 2Т, в дозаторной канистре, 0.946 л	
СЦЭ-0101А	Масло для пильных цепей, 0.946 л	
МПСЭ-0102Б	Масло 2 ТАКТ. п/синт., API TC 0.946 л	
МПСЭ-0104Б-2	Масло 4-х тактное. п/синтетическое, SAE 10W-40, 0.946 л,	
СКЭ-0101А	Масло компрессорное AIR COMPRESSOR LUBRICANT, VG100, 0.946 л	
СТЭ-0101А	Масло трансмиссионное всесезонно ТАД-17 ТМ-5-18, 0.946 л	

Sturm!



Артикул	Наименование	Прайс-лист
OM0202B	OM0202B Масло 2 ТАКТ. минеральное, 100мл, КРАСНОЕ, API TB	
OM0204B	OM0204B Масло 4 ТАКТ. минеральное UNIVERSAL MOTO 4T, SAE 15W-40, 0.6 л	
SMK-0101A	Масло компрессорное AIR COMPRESSOR LUBRICANT, VG100, 1 л	
SMT-0101A	SMT-0101A Масло трансмиссионное LUXE SAE 80W-85 GL-4 ТМ-4-12, 1л	
SSB-0101A	Смазка для буров Special drill grease, 100 г	
SSR-0201A	Смазка для редукторных передач Special gear grease, 60 г	



Серия инструментов «Кулибин» — это уникальная запатентованная линейка товара, которая позволяет по другому взглянуть на возможности популярных ручных инструментов.

УГОЛЬНИК С УРОВНЕМ И КАРАНДАШОМ

Работа со строительным угольником - это быстрое построение углов. Теперь вам не нужно начинать работу заново, если рядом не оказалась карандаша для нанесения разметки. Он располагается прямо в ручке угольника, надёжно фиксируется резиновой втулкой и очень комфортно извлекается. Хотите отмерить углы от горизонтали или вертикали без использования дополнительных инструментов? Мы позаботились и об этом. Благодаря встроенной пузырьковой колбе уникальный угольник серии «Кулибин» - это одновременно ещё и строительный уровень.

РУЧКА УШМ С ЧЕРТИЛКОЙ

Как мы размечаем металл перед резкой УШМ? Мел? Карандаш? Маркер? Это не всегда хорошо работает, особенно в случаях, когда металл ржавый, мокрый или маслянистый. Теперь вы сможете быстро и качественно нанести четкую разметку в любой момент, ведь твердосплавный карандаш для этого находится прямо в рукоятке и его можно быстро достать. Это лучшее решение для нанесения тонкой, хорошо видимой линии на любом материале. Продуманная резьбовая фиксация в ручке очень надёжна, и, в то же самое время, позволяет оперативно выкрутить карандаш для использования.

РУЧКА ДРЕЛИ СО СВЁРЛАМИ

При работе с дрелью часто требуется замена свёрл и что может быть удобней чем их хранение прямо в рукоятке инструмента? Быстрая замена не отходя от места работы позволит значительно увеличить скорость и эффективность. Свёрла не будут свободно перемещаться внутри рукоятки, т.к. помещены в индивидуальные углубления специального внутреннего пенала. Широкая крышка рукоятки позволяет быстро получить к ним доступ. Она мгновенно откручивается и фиксируется обратно.

МОЛОТОК С КЕРНЕРОМ

Необходимо сделать лунку на металле или бетоне для того, чтобы сверло не соскользнуло? Теперь переход от основной работы к разметке и обратно стал максимально быстрым. Надёжное быстросъемное резьбовое соединение позволит легко достать кернер прямо из рукоятки молотка серии «Кулибин» и вернуть его обратно для хранения.

УРОВЕНЬ С КАРАНДАШОМ

При работе со строительным уровнем часто возникает необходимость отметить результаты измерений на поверхности, но карандаш не всегда может оказаться под рукой. Решить эту проблему позволяет система хранения прямо в корпусе уровня серии «Кулибин». Благодаря специальной резиновой втулке карандаш легко извлекается, а также надёжно крепится на период хранения.

В процессе работы мы часто пользуемся дополнительными аксессуарами, которые всегда нужно держать под рукой. Как сократить время на их поиски? Как следить за тем, чтобы они не были утеряны? Как сосредоточиться на основной работе и делать её максимально эффективно? Ответ находится в нашей новой функциональной линейке. Это выбор умного инструмента для практичных мастеров.

НОЖОВКА С ДОПОЛНИТЕЛЬНЫМ ПОЛОТНОМ

При работе с ножовкой по металлу случайный слом полотна - не редкость. Часто запасного полотна нет под рукой или даже приходится идти за ним в магазин. Не тратить время на поиски замены позволит система хранения дополнительного полотна прямо на раме ножовки, и это полотно уже входит в комплект поставки ножовок по металлу серии «Кулибин». Винтовая фиксация исключает его случайную потерю в ходе работы, широкая захватная часть позволяет его быстро выкрутить и вернуть на место.

ТОПОР С ЗАЖИГАЛКОЙ

Как мы используем топор? Статистика показывает, что в 90% случаев мы это делаем для заготовки дров дома или на пикнике. Так же часто затем мы разводим огонь. Возможность достать зажигалку для розжига прямо из рукоятки делает топор серии «Кулибин» уникальным. Специальный пенал закрывается крышкой с пружинящим элементом, который плотно фиксирует зажигалку. Закрытие крышки осуществляется винтом с широкой захватной частью и защитой от выпадения.

РУЛЕТКА С КАРАНДАШОМ

Использование измерительной рулетки часто связано с фиксацией осуществлённых замеров в виде разметки. Где карандаш? Нужно ли искать его и делать замер заново? Теперь Вы полностью сосредоточитесь на работе, ведь карандаш помещён прямо в корпус рулетки и всегда доступен для использования. Благодаря резиновой втулке он надёжно крепится в специальном пенале, быстро извлекается и помещается обратно. И всё это не требует перерыва в работе с самой рулеткой.

НОЖОВКА С КАРАНДАШОМ

Были ли у вас ситуации когда нужно отпилить деревянную заготовку, а карандаша нет под рукой? Система крепления карандаша в рукоятке ножовок серии «Кулибин» и наличие измерительной шкалы на их полотне позволит быстро выполнить разметочные работы не отвлекаясь на поиск чертёжных принадлежностей. Крепление специально разработанной резиновой втулкой обеспечивает не только быстрый доступ к карандашу, но и его надёжную фиксацию при самых тяжёлых условиях работы.



800 гр

900 гр



FullForged
Цельнокованный



Маслобензостойкая
рукоятка



ErgoHandle
Эргономичная
рукоятка



Двухступенчатый
контроль качества
закалки бойка



Встроенный
магнит

**твердость
HRC 50**

Артикул	НК1010-84-800	НК1010-84-900
Описание товара	800 г	900 г
Мин.кол-во/мастер упак.	6/24	6/24

МОЛОТКИ

МОЛОТОК СЛЕСАРНЫЙ

hanskonner

Эргономичная рукоятка которая эффективно уменьшает вибрации при ударе, обеспечивая комфорт и безопасность. Усиленная конструкция крепления бойка.

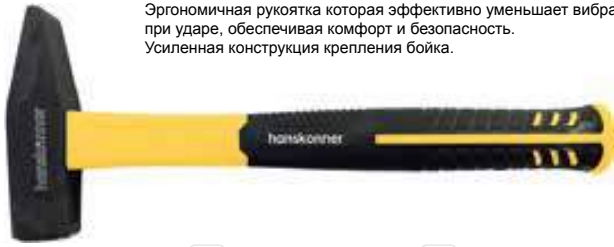

- Антискольз. поверхность
- Эргономич. рукоятка
- Высококач. сталь
- Усиленный
- Кованая голова
- Твердость 58 HRC

Артикул	Описание товара	Мин. кол-во/мастер упак.	Прайс-лист
НК1010-83-300	300 г	6/24	
НК1010-83-500	500 г	6/24	
НК1010-83-800	800 г	6/18	
НК1010-83-1000	1000 г	6/12	

МОЛОТОК-ГВОЗДОДЕР ЦЕЛЬНОКОВАННЫЙ

hanskonner

Обрезиненная поверхность ручки с рельефным противоскользящим покрытием обеспечивает комфорт и безопасность в работе. Двухступенчатый контроль качества закалилки бойка. Ребристая рабочая поверхность защищает от соскальзывания. Встроенный магнит удерживает гвоздь. Боковой гвоздодер.



- Антискольз. поверхность
- Эргономич. рукоятка
- Цельнокованный
- Маслобензостойкая рукоятка

Артикул	Описание товара	Мин. кол-во/мастер упак.	Прайс-лист
НК1010-84-800	800 г	6/24	

МОЛОТОК КРОВЕЛЬЩИКА ЦЕЛЬНОКОВАННЫЙ

hanskonner

Обрезиненная поверхность ручки с рельефным противоскользящим покрытием обеспечивает комфорт и безопасность в работе. Двухступенчатый контроль качества закалилки бойка. Ребристая рабочая поверхность защищает от соскальзывания. Встроенный магнит удерживает гвоздь.



- Антискольз. поверхность
- Эргономич. рукоятка
- Цельнокованный
- Маслобензостойкая рукоятка

Артикул	Описание товара	Мин. кол-во/мастер упак.	Прайс-лист
НК1010-84-900	900 г	6/24	

МОЛОТОК С КЕРНЕРОМ

•Sturm!



Уникальная запатентованная система крепления кернера позволяет хранить его прямо в рукоятке. Переход от основной работы к разметке и обратно стал максимально быстрым, что в разы экономит время. Резьбовая фиксация кернера исключает случайную потерю в ходе рабочего процесса, широкая рифленая захватная часть служит для удобного извлечения и возврата на место, чернение защищает от коррозии. Кованый боёк молотка, защита от раскола, обрезиненная фиберглассовая рукоятка амортизирует удар и создаёт удобный захват



- Кернер
- Антискольз. поверхность
- Высококач. сталь
- Эргономич. рукоятка
- Твердость 48-57 HRC

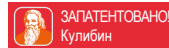

Артикул	Описание товара	Мин. кол-во/мастер упак.	Прайс-лист
1010-07-FR0300	300 г	12/60	
1010-07-FR0400	400 г	6/48	
1010-07-FR0500	500 г	6/48	
1010-07-FR0600	600 г	6/36	
1010-07-FR0800	800 г	6/24	
1010-07-FR1000	1000 г	6/24	

МОЛОТОК-ГВОЗДОДЕР

•Sturm!

Молоток-гвоздодер цельнокованный обладает высокой прочностью, прошел специальную термообработку и механическое упрочнение. и предназначен для продолжительного использования. Рукоятка многокомпонентная помогает гасить вибрацию при работе. Она обеспечивает надежный захват и предотвращает выскальзывание инструмента из руки.



- Антивибрационная ручка
- Пескоструйная обработка
- Цельнокованный

Артикул	Описание товара	Мин. кол-во/мастер упак.	Прайс-лист
1010-73-800	800 г	6/24	

МОЛОТОК КРОВЕЛЬЩИКА

•Sturm!

Молоток-гвоздодер цельнокованный обладает высокой прочностью, прошел специальную термообработку и механическое упрочнение. и предназначен для продолжительного использования. Рукоятка многокомпонентная помогает гасить вибрацию при работе. Она обеспечивает надежный захват и предотвращает выскальзывание инструмента из руки.

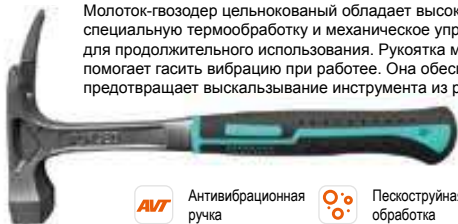

- Антивибрационная ручка
- Пескоструйная обработка
- Цельнокованный

Артикул	Описание товара	Мин. кол-во/мастер упак.	Прайс-лист
1010-74-740	740 г	6/24	

МОЛОТОК КАМЕНЩИКА

•Sturm!

Цельнокованный, обрезиненная анатомическая рукоятка обеспечивает полный контроль инструмента



- Антискольз. поверхность
- Эргономич. рукоятка
- Высококач. сталь
- Твердость 48-57 HRC

Артикул	Описание товара	Мин. кол-во/мастер упак.	Прайс-лист
1010-05-600	600 г	6/24	

МОЛОТКИ

МОЛОТОК КРОВЕЛЬЩИКА

•Sturm!



Цельнокованный, с магнитом, обрезиненная анатомическая рукоятка обеспечивает полный контроль инструмента

- ANTI SLIP** Антискользящая поверхность
- ERGO** Эргономичная рукоятка
- HiQ сталь** Высококачественная сталь
- HRC** Твердость 48-57 HRC

Артикул	Описание товара	Мин. кол-во/ мастер упак.	Прайс-лист
1010-06-600	600 г	6/18	

МОЛОТОК-ГВОЗДОДЕР

•Sturm!



Кованый боек, удобная деревянная или полностью обрезиненная фиброглассовая рукоятка

- ERGO** Эргономичная рукоятка
- HiQ сталь** Высококачественная сталь
- HRC** Твердость 48-57 HRC

Артикул	Описание товара	Мин. кол-во/ мастер упак.	Прайс-лист
1010-82-WD0450	450 г	6/36	
1010-62-FR0450	450 г	6/36	

МОЛОТОК СЛЕСАРНЫЙ

•Sturm!



Кованый боек, защита от раскола, полностью обрезиненная фиброглассовая рукоятка амортизирует удар и создает удобный захват

- ANTI SLIP** Антискользящая поверхность
- ERGO** Эргономичная рукоятка
- HiQ сталь** Высококачественная сталь
- HRC** Твердость 48-57 HRC

Артикул	Описание товара	Мин. кол-во/ мастер упак.	Прайс-лист
1010-02-FR0300	300 г	6/60	
1010-02-FR0500	500 г	6/48	
1010-02-FR0600	600 г	6/36	
1010-02-FR0800	800 г	6/24	
1010-02-FR1000	1000 г	6/24	

МОЛОТОК СЛЕСАРНЫЙ

•Sturm!



Кованый боек, защита от раскола, обрезиненная фиброглассовая рукоятка амортизирует удар и создает удобный захват

ПРОМО

- ANTI SLIP** Антискользящая поверхность
- ERGO** Эргономичная рукоятка
- HiQ сталь** Высококачественная сталь
- HRC** Твердость 48-57 HRC

Артикул	Описание товара	Мин. кол-во/ мастер упак.	Прайс-лист
1010-22-FB0300SP	300 г	6/60	
1010-22-FB0500SP	500 г	6/48	
1010-22-FB0800SP	800 г	6/24	

МОЛОТОК СЛЕСАРНЫЙ

•Sturm!



Кованый боек, защита от раскола, удобная деревянная рукоятка

- ERGO** Эргономичная рукоятка
- HiQ сталь** Высококачественная сталь
- HRC** Твердость 48-57 HRC

Артикул	Описание товара	Мин. кол-во/ мастер упак.	Прайс-лист
1010-52-WD0200	200 г	12/120	
1010-52-WD0300	300 г	6/60	
1010-52-WD0400	400 г	6/48	
1010-52-WD0500	500 г	6/48	
1010-52-WD0800	800 г	6/24	
1010-52-WD1000	1000 г	6/24	
1010-52-WD1500	1500 г	6/12	

МИНИ МОЛОТОК-ГВОЗДОДЕР

•Sturm!



Кованый боек, обрезиненная анатомическая рукоятка

- ANTI SLIP** Антискользящая поверхность
- ERGO** Эргономичная рукоятка
- HiQ сталь** Высококачественная сталь
- HRC** Твердость 48-57 HRC

Артикул	Описание товара	Мин. кол-во/ мастер упак.	Прайс-лист
1010-72-FB0250	Крашенный боек 250 г	6/36	
1010-74-FB0250	Шлифованный боек 250 г	6/36	

МОЛОТОК СЛЕСАРНЫЙ

СОЮЗ



Кованый боек, защита от раскола, обрезиненная фиброглассовая рукоятка амортизирует удар и создает удобный захват

- ANTI SLIP** Антискользящая поверхность
- ERGO** Эргономичная рукоятка
- HiQ сталь** Высококачественная сталь
- HRC** Твердость 48-57 HRC

Артикул	Описание товара	Мин. кол-во/ мастер упак.	Прайс-лист
1010-22-FB0200C	200 г	6/72	
1010-22-FB0600C	600 г	6/36	
1010-22-FB0800C	800 г	6/24	
1010-22-FB1000C	1000 г	6/24	
1010-22-FB1500C	1500 г	6/12	

КУВАЛДЫ

КУВАЛДА

•Sturm!



- ANTI SLIP** Антискольз. поверхность
- ERGO** Эргономич. рукоятка
- HiQ сталь** Высококач. сталь
- HRC** Твердость 48-57 HRC

Артикул	Описание товара	Мин. кол-во/ мастер упак.	Прайс-лист
1011-08-FB3000	3000 г	☺ 1/4	
1011-08-FB4000	4000 г	☺ 1/4	
1011-08-FB5000	5000 г	☺ 1/4	
1011-08-FB6000	6000 г	☺ 1/4	

КУВАЛДА

•Sturm!



Кованая голова, шлифованные бойки, защита от раскола, обрезиненная фибергласовая рукоятка амортизирует удар и создает удобный захват

- ANTI SLIP** Антискольз. поверхность
- ERGO** Эргономич. рукоятка
- HiQ сталь** Высококач. сталь
- HRC** Твердость 48-57 HRC

Артикул	Описание товара	Мин. кол-во/ мастер упак.	Прайс-лист
1011-02-1000	1000 г	☺ 6/12	
1011-02-1500	1500 г	☺ 6/12	
1011-02-2000	2000 г	☺ 6/12	
1011-02-3000	3000 г	☺ 1/6	
1011-02-4000	4000 г	☺ 1/6	
1011-02-5000	5000 г	☺ 1/4	
1011-02-6000	6000 г	☺ 1/4	

КУВАЛДА

•Sturm!

Кованая голова, шлифованные бойки, защита от раскола, полностью обрезиненная фибергласовая рукоятка амортизирует удар и создает удобный захват



- ERGO** Эргономич. рукоятка
- HiQ сталь** Высококач. сталь
- HRC** Твердость 48-57 HRC

ПРОМО

Артикул	Описание товара	Мин. кол-во/ мастер упак.	Прайс-лист
1011-22-FB1000SP	1000 г	☺ 6/12	
1011-22-FB1500SP	1500 г	☺ 6/12	
1011-22-FB2000SP	2000 г	☺ 6/12	

КУВАЛДА

СОЮЗ

Кованая голова, шлифованные бойки, защита от раскола, полностью обрезиненная фибергласовая рукоятка амортизирует удар и создает удобный захват



- ERGO** Эргономич. рукоятка
- HiQ сталь** Высококач. сталь
- HRC** Твердость 48-57 HRC

Артикул	Описание товара	Мин. кол-во/ мастер упак.	Прайс-лист
1011-22-FB1000C	1000 г	☺ 6/24	
1011-22-FB1500C	1500 г	☺ 6/12	

КИЯНКИ

КИЯНКА

•Sturm!

Белый цилиндрический боек, не оставляющий следов на поверхности, защита от раскола, фибергласовая рукоятка амортизирует удар и создает удобный захват



- ANTI SLIP** Антискольз. поверхность
- ERGO** Эргономич. рукоятка

Артикул	Описание товара	Мин. кол-во/мастер упак.	Прайс-лист
1012-04-FB0225	225 г	☺ 1/36	
1012-04-FB0450	450 г	☺ 1/20	
1012-04-FB0680	680 г	☺ 1/20	
1012-04-FB0900	900 г	☺ 1/20	

КИЯНКА

•Sturm!

Черно-белый цилиндрический боек, защита от раскола, фибергласовая рукоятка амортизирует удар и создает удобный захват



- ANTI SLIP** Антискольз. поверхность
- ERGO** Эргономич. рукоятка

Артикул	Описание товара	Мин. кол-во/мастер упак.	Прайс-лист (руб.)
1012-06-FB0225	225 г	☺ 1/36	
1012-06-FB0450	450 г	☺ 1/20	
1012-06-FB0680	680 г	☺ 1/20	
1012-06-FB0900	900 г	☺ 1/20	

КИЯНКА

•Sturm!

Черный цилиндрический боек, защита от раскола, фибергласовая рукоятка амортизирует удар и создает удобный захват



- ANTI SLIP** Антискольз. поверхность
- ERGO** Эргономич. рукоятка

Артикул	Описание товара	Мин. кол-во/мастер упак.	Прайс-лист
1012-02-FB0225	225 г	☺ 1/36	
1012-02-FB0680	680 г	☺ 1/20	

КИРКА

•Sturm!

Кованая голова из высококачественной инструментальной стали устойчива к высоким нагрузкам. Распорная фибергласовая рукоятка амортизирует удар, противоскользящее покрытие

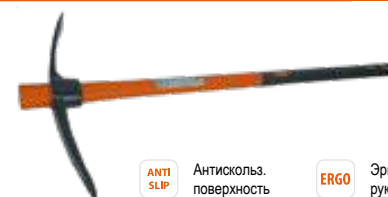

- ANTI SLIP** Антискольз. поверхность
- ERGO** Эргономич. рукоятка

Артикул	Описание товара	Мин. кол-во/мастер упак.	Прайс-лист
1076-01-1500	1500 г	☺ 1/6	

КЛЮЧИ ШЕСТИГРАННЫЕ

НАБОР ШЕСТИГРАННЫХ КЛЮЧЕЙ **hanskonner**



С ШАРОВИДНЫМ НАКОНЕЧНИКОМ

Позволяют работать под углом, алмазное покрытие создает дополнительное надежное сцепление с поверхностью. В прочном и надежном пластиковом кейсе. Оксидированное покрытие для защиты от коррозии

- Оксидированное покрытие
- Алмазное покрытие
- С2 сталь
- Сталь S2
- HRC
- Твердость 58-60 HRC

Артикул	Описание товара	Мин. кол-во/ мастер упак.	Прайс-лист
НК1045-04-9-S	8 шт., 1,5-10 мм, короткие	12/24	

НАБОР ШЕСТИГРАННЫХ КЛЮЧЕЙ **hanskonner**



С ШАРОВИДНЫМ НАКОНЕЧНИКОМ

Позволяют работать под углом, алмазное покрытие создает дополнительное надежное сцепление с поверхностью. В прочном и надежном пластиковом кейсе. Оксидированное покрытие для защиты от коррозии

- Оксидированное покрытие
- Алмазное покрытие
- С2 сталь
- Сталь S2
- HRC
- Твердость 58-60 HRC

Артикул	Описание товара	Мин. кол-во/ мастер упак.	Прайс-лист
НК1045-04-9-L	8 шт., 1,5-10 мм, длинные	12/24	

НАБОР ШЕСТИГРАННЫХ КЛЮЧЕЙ **hanskonner**



С ШАРОВИДНЫМ НАКОНЕЧНИКОМ

Позволяют работать под углом, алмазное покрытие создает дополнительное надежное сцепление с поверхностью. В прочном и надежном пластиковом кейсе. Оксидированное покрытие для защиты от коррозии

- Оксидированное покрытие
- Алмазное покрытие
- С2 сталь
- Сталь S2
- HRC
- Твердость 58-60 HRC

Артикул	Описание товара	Мин. кол-во/ мастер упак.	Прайс-лист
НК1045-04-9-XL	8 шт., 1,5-10 мм, супер-длинные	12/24	

НАБОР ШЕСТИГРАННЫХ КЛЮЧЕЙ **hanskonner**



Удобный и прочный футляр, из композитных материалов. Алмазный наконечник повышает износостойкость инструмента и сцепление с поверхностью.

- Оксидированное покрытие
- Алмазное покрытие
- С2 сталь
- Сталь S2
- HRC
- Твердость 58-60 HRC

Артикул	Описание товара	Мин. кол-во/ мастер упак.	Прайс-лист
НК1045-04-8Н	РАЗМЕРЫ 1,5 мм, 2 мм, 2,5 мм, 3 мм, 4 мм, 5 мм, 6 мм, 8 мм	12/24	

НАБОР КЛЮЧЕЙ TORX **hanskonner**



Удобный и прочный футляр, из композитных материалов. Алмазный наконечник повышает износостойкость инструмента и сцепление с поверхностью.

- Оксидированное покрытие
- Алмазное покрытие
- С2 сталь
- Сталь S2
- HRC
- Твердость 58-60 HRC

Артикул	Описание товара	Мин. кол-во/ мастер упак.	Прайс-лист
НК1045-04-8Т	Tорх 9, Торх 10, Т0рх 15, Торх 20, Торх 25, Торх 27, Торх 30, Торх 40	12/24	

НАБОР ШЕСТИГРАННЫХ КЛЮЧЕЙ **Sturm!**

В прочном и надёжном пластиковом кейсе. Оксидированное покрытие для защиты от коррозии



- Хромованадиевая сталь
- HRC
- Твердость 52-55 HRC

Артикул	Описание товара	Мин. кол-во/ мастер упак.	Прайс-лист
1045-04-07x10	7 шт. 2,5-10 мм	10/40	

НАБОР КЛЮЧЕЙ TORX **Sturm!**



В прочном и надёжном пластиковом кейсе. Хромоникелевое покрытие для защиты от коррозии.

- Хромованадиевая сталь
- HRC
- Твердость 52-55 HRC
- Хромоникелевое покрытие

Артикул	Описание товара	Мин. кол-во/ мастер упак.	Прайс-лист
1045-04-9x9-TL	9шт., Т9-Т50, длинные	10/50	
1045-04-9x9-TS	9шт., Т9-Т50, короткие	10/50	

НАБОР ШЕСТИГРАННЫХ КЛЮЧЕЙ **Sturm!**

В прочном и надёжном пластиковом кейсе, оксидированное покрытие для защиты от коррозии



- Хромованадиевая сталь
- HRC
- Твердость 52-55 HRC

Артикул	Описание товара	Мин. кол-во/ мастер упак.	Прайс-лист
1045-04-10x10	10 шт. 1,5-10 мм	10/40	

НАБОР КЛЮЧЕЙ ИМБУСОВЫХ HEX **Sturm!**



Никелированное покрытие для полной защиты от коррозии, увеличенная твердость, крепление на кольцо

- Хромованадиевая сталь
- Высококач. сталь
- HRC
- Твердость 52-55 HRC

Артикул	Описание товара	Мин. кол-во/ мастер упак.	Прайс-лист
1045-21-S10-N155	Размеры: 1,5-2-2,5-3-3,5-4,0-5,0-6,0-8,0-10 мм	10/100	

НАБОР ШЕСТИГРАННЫХ КЛЮЧЕЙ **Sturm!**

В прочном и надёжном пластиковом кейсе, оксидированное покрытие для защиты от коррозии



- Хромованадиевая сталь
- HRC
- Твердость 52-55 HRC

Артикул	Описание товара	Мин. кол-во/ мастер упак.	Прайс-лист
1045-04-9x9	9 шт. 1,5-10 мм, короткие	10/50	

КЛЮЧИ ШЕСТИГРАННЫЕ

НАБОР ШЕСТИГРАННЫХ КЛЮЧЕЙ



С ШАРОВИДНЫМ НАКОНЕЧНИКОМ

Позволяют работать под углом. В прочном и надёжном пластиковом кейсе. Оксидированное покрытие для защиты от коррозии



CrV сталь Хромованадиевая сталь
HRC Твердость 52-55 HRC

Артикул	Описание товара	Мин. кол-во/ мастер упак.	Прайс-лист
1045-04-10Вх10	10 шт. 1.5-10 мм	☺ 10/40	

НАБОР КЛЮЧЕЙ ИМБУСОВЫХ HEX



Оксидированное покрытие для защиты от коррозии и сохранения декоративных свойств, увеличенная твердость, крепление на кольцо

Oxi Оксидированное покрытие

HiQ сталь Высококач. сталь
HRC Твердость 52-55 HRC

Артикул	Описание товара	Мин. кол-во/ мастер упак.	Прайс-лист
1045-21-S10-O155	Размеры: 1.5-2-2.5-3-3.5-4.0-5.0-6.0-8.0-10 мм	☺ 10/100	
1045-21-T8-O155	TORX 8 шт. Размеры: T9, T10, T15, T20, T25, T27, T30	☺ 10/100	

НАБОР КЛЮЧЕЙ TORX



Удобный и прочный футляр. Никелированное покрытие, наконечник в форме звезды

CrV сталь Хромованадиевая сталь
HRC Хромоникелевое покрытие
HRC Твердость 52-55 HRC

Артикул	Описание товара	Мин. кол-во/ мастер упак.	Прайс-лист
1045-04-HS	8 шт. T9-T40	☺ 10/50	

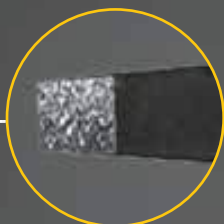

Алмазный наконечник
для лучшего сцепления
с поверхностью

ЧЕРНЕНОЕ ПОКРЫТИЕ СТЕРЖНЯ ЗАЩИЩАЕТ ОТВЕРТКУ
ОТ КОРРОЗИИ. ДВУХКОМПОНЕНТНАЯ РУКОЯТКА
НЕ СКОЛЬЗИТ В РУКЕ, ДЕЛАЯ ТЕМ САМЫМ РАБОТУ
С ИНСТРУМЕНТОМ МАКСИМАЛЬНО КОМФОРТНОЙ.

Двухкомпонентная ручка



Жало сталь S2



алмазный
наконечник

S2

марка
стали
жала



магнитный
наконечник

**Твердость
HRC 58-60**

Артикул	Наконечник	Размер	Артикул	Наконечник	Размер
НК1040-16-PH0-100	крест	0x100	НК1040-16-SL3-100	шлиц	3x100
НК1040-16-PH0-150	крест	0x150	НК1040-16-SL3-150	шлиц	3x150
НК1040-16-PH0-200	крест	0x200	НК1040-16-SL3-75	шлиц	3x75
НК1040-16-PH0-75	крест	0x75	НК1040-16-SL5-100	шлиц	5x100
НК1040-16-PH1-100	крест	1x100	НК1040-16-SL5-150	шлиц	5x150
НК1040-16-PH1-150	крест	1x150	НК1040-16-SL5-200	шлиц	5x200
НК1040-16-PH1-200	крест	1x200	НК1040-16-SL5-75	шлиц	5x75
НК1040-16-PH1-75	крест	1x75	НК1040-16-SL6-100	шлиц	6x100
НК1040-16-PH2-100	крест	2x100	НК1040-16-SL6-150	шлиц	6x150
НК1040-16-PH2-150	крест	2x150	НК1040-16-SL6-200	шлиц	6x200
НК1040-16-PH2-200	крест	2x200	НК1040-16-SL6-38	шлиц	6x38
НК1040-16-PH2-38	крест	2x38			

ВАЖНАЯ ИНФОРМАЦИЯ



ОТВЕРТКИ

НАБОР ОТВЕРТОК

hanskonner

Набор отверток с комбинированной ручкой из полимерного дерева. Жало отвертки изготовлено из стали марки S2 - это специальная легированная сталь с повышенным содержанием углерода. Имеют намагниченный наконечник. Покрытие стержня: черное фосфатирование. Специальная форма рукоятки, позволяет руке меньше уставать



- ERGO** Эргономич. рукоятка
- S2 сталь** S2 сталь
- HRC** Твердость 51-54 HRC
- Намагнич. раб. часть
- Древесно-полимерная ручка
- O₂** Оксидированное покрытие



Артикул	Описание товара	Мин. кол-во/мастер упак.	Прайс-лист
HK1040-19-4	SL 6x100 мм, 5x75 мм PH2x100 мм, 1X75 мм	6/24	

ОТВЕРТКА КРЕСТОВАЯ

•Sturm!

Удобная двухкомпонентная рукоятка с хорошим сцеплением, намагниченный наконечник повышает удобство работы

- ERGO** Эргономич. рукоятка
- ANTI SLIP** Антискольз. поверхность
- CrV сталь** Хромованадиевая сталь
- CrNi** Хромоникелевое покрытие
- HRC** Твердость 54-56 HRC
- Намагнич. раб. часть



Артикул	Описание товара	Мин. кол-во/мастер упак.	Прайс-лист
1040-01-PH1-75	PH1x75 мм	12/120	
1040-01-PH1-200	PH1x200 мм	12/120	
1040-01-PH1-250	PH1x250 мм	12/120	
1040-01-PH2-75	PH2x75 мм	12/120	
1040-01-PH2-100	PH2x100 мм	12/120	
1040-01-PH2-125	PH2x125 мм	12/120	
1040-01-PH2-150	PH2x150 мм	12/120	

ОТВЕРТКА ТРЕЩОТочная

•Sturm!

Отвертка трещоточная с 6-ю двусторонними битами: PH2-SL6, PH1-SL5, T10-T15, T20-T25, H3-H4, S1-S2. Плавный ход для комфортной работы. Длинные намагниченные биты для труднодоступных мест.



- ERGO** Эргономич. рукоятка
- ANTI SLIP** Антискольз. поверхность
- CrV сталь** Хромованадиевая сталь
- HRC** Твердость 54-56 HRC
- CrNi** Хромоникелевое покрытие

Артикул	Описание товара	Мин. кол-во/мастер упак.	Прайс-лист
1040-08-SS9	Длина бит 85мм, 6 шт	1/36	

НАБОР ОТВЕРТОК

hanskonner

Прочная рабочая часть изготовлена из легированной стали S2 с алмазным намагниченным наконечником. Черненное покрытие стержня защищает отвертку от коррозии. Двухкомпонентная рукоятка не скользит в руке, делая тем самым работу с инструментом максимально комфортной.

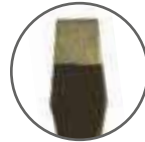

- HRC** Твердость 58-60 HRC
- S2 сталь** S2 сталь
- Алмазный наконечник
- Защита от скатывания
- O₂** Оксидированное покрытие

Артикул	Описание товара	Мин. кол-во/мастер упак.	Прайс-лист
HK1040-16-PH0-75	PH0x75 мм	12/144	
HK1040-16-PH0-100	PH0x100 мм	12/144	
HK1040-16-PH0-150	PH0x150 мм	12/144	
HK1040-16-PH0-200	PH0x200 мм	12/144	
HK1040-16-PH1-75	PH1x75 мм	12/96	
HK1040-16-PH1-100	PH1x100 мм	12/96	
HK1040-16-PH1-150	PH1x150 мм	12/96	
HK1040-16-PH1-200	PH1x200 мм	12/96	
HK1040-16-PH2-38	PH2x38 мм	12/144	
HK1040-16-PH2-100	PH2x100 мм	12/72	
HK1040-16-PH2-150	PH2x150 мм	12/72	
HK1040-16-PH2-200	PH2x200 мм	12/72	
HK1040-16-SL3-75	SL3x75 мм	12/144	
HK1040-16-SL3-100	SL3x100 мм	12/144	
HK1040-16-SL3-150	SL3x150 мм	12/144	
HK1040-16-SL5-75	SL5x75 мм	12/96	
HK1040-16-SL5-100	SL5x100 мм	12/96	
HK1040-16-SL5-150	SL5x150 мм	12/96	
HK1040-16-SL5-200	SL5x200 мм	12/96	
HK1040-16-SL6-38	SL6x38 мм	12/144	
HK1040-16-SL6-100	SL6x100 мм	12/72	
HK1040-16-SL6-150	SL6x150 мм	12/72	
HK1040-16-SL6-200	SL6x200 мм	12/72	

ОТВЕРТКА ТРЕЩОТочная

•Sturm!

Простая и удобная в работе трещоточная мини отвертка. Имеет специальную ячейку в корпусе для хранения бит. Рабочие части изготовлены из хромованадиевой стали для длительного использования. Ручка-адаптер, 6 бит 25 мм : SL3, SL4, SL5, PH0, PH1, PH2



- ERGO** Эргономич. рукоятка
- ANTI SLIP** Антискольз. поверхность
- CrV сталь** Хромованадиевая сталь
- HRC** Твердость 54-56 HRC
- CrNi** Хромоникелевое покрытие

Артикул	Описание товара	Мин. кол-во/мастер упак.	Прайс-лист
1040-08-SS7	Длина бит 25мм	10/40	

ОТВЕРТКИ

ОТВЕРТКА ШЛИЦЕВАЯ

•Sturm!

Удобная двухкомпонентная рукоятка с хорошим сцеплением, Магнитный наконечник повышает удобство работы

- Эргономич. рукоятка
- Антискольз. поверхность
- Хромованадиевая сталь
- Хромоникелевое покрытие
- Твердость 54-56 HRC
- Магнит. раб. часть



Артикул	Описание товара	Мин. кол-во/мастер упак.	Прайс-лист
1040-01-SL5-100	5x100 мм	☺ 12/120	
1040-01-SL5-125	5x125 мм	☺ 12/120	
1040-01-SL5-150	5x150 мм	☺ 12/120	
1040-01-SL6-75	SL6x75 мм	☺ 12/120	
1040-01-SL6-125	6x125 мм	☺ 12/120	
1040-01-SL6-150	6x150 мм	☺ 12/120	
1040-01-SL6-200	6x200 мм	☺ 12/120	

ОТВЕРТКА КРЕСТОВАЯ

•Sturm!

Удобная двухкомпонентная рукоятка с хорошим сцеплением. Подвес, магнитный наконечник повышает удобство работы

- Эргономич. рукоятка
- Антискольз. поверхность
- Хромованадиевая сталь
- Хромоникелевое покрытие
- Твердость 54-56 HRC
- Магнит. раб. часть



Артикул	Описание товара	Мин. кол-во/мастер упак.	Прайс-лист
1040-03-PH0-75	PH0x75 мм	☺ 12/72	
1040-03-PH0-100	PH0x100 мм	☺ 12/72	
1040-03-PH0-150	PH0x150 мм	☺ 12/72	
1040-03-PH1-38	PH1x38 мм	☺ 12/72	
1040-03-PH1-100	PH1x100 мм	☺ 12/72	
1040-03-PH1-150	PH1x150 мм	☺ 12/72	
1040-03-PH1-200	PH1x200 мм	☺ 12/72	
1040-03-PH2-38	PH2x38 мм	☺ 12/72	
1040-03-PH2-100	PH2x100 мм	☺ 12/72	
1040-03-PH2-200	PH2x200 мм	☺ 12/72	
1040-03-PH3-150	PH3x150 мм	☺ 12/72	
1040-03-PH3-200	PH3x200 мм	☺ 12/72	

ОТВЕРТКА ШЛИЦ U-ТИП

•Sturm!

Удобная двухкомпонентная рукоятка с хорошим сцеплением, Магнитный наконечник повышает удобство работы

- Эргономич. рукоятка
- Антискольз. поверхность
- Хромованадиевая сталь
- Хромоникелевое покрытие
- Твердость 54-56 HRC
- Магнит. раб. часть
- Шлиц U-тип



NEW

Артикул	Описание товара	Мин. кол-во/мастер упак.	Прайс-лист
1040-20-U17-75	U1,7x75	☺ 12/72	
1040-20-U20-100	U2,0x100	☺ 12/72	
1040-20-U23-125	U2,3x125	☺ 12/72	
1040-20-U26-150	U2,6x150	☺ 12/72	

ОТВЕРТКА ШЛИЦЕВАЯ

•Sturm!

Удобная двухкомпонентная рукоятка с хорошим сцеплением. Подвес, магнитный наконечник повышает удобство работы

- Эргономич. рукоятка
- Антискольз. поверхность
- Хромованадиевая сталь
- Хромоникелевое покрытие
- Твердость 54-56 HRC
- Магнит. раб. часть



Артикул	Описание товара	Мин. кол-во/мастер упак.	Прайс-лист
1040-03-SL3-75	SL3x75 мм	☺ 12/72	
1040-03-SL3-100	SL3x100 мм	☺ 12/72	
1040-03-SL4-100	SL4x100 мм	☺ 12/72	
1040-03-SL4-150	SL4x150 мм	☺ 12/72	
1040-03-SL4-200	SL4x200 мм	☺ 12/72	
1040-03-SL5-38	SL5x38 мм	☺ 12/72	
1040-03-SL5-100	SL5x100 мм	☺ 12/72	
1040-03-SL5-150	SL5x150 мм	☺ 12/72	
1040-03-SL5-200	SL5x200 мм	☺ 12/72	
1040-03-SL6-38	SL6x38 мм	☺ 12/72	
1040-03-SL6-100	SL6x100 мм	☺ 12/72	
1040-03-SL6-150	SL6x150 мм	☺ 12/72	
1040-03-SL6-200	SL6x200 мм	☺ 12/72	
1040-03-SL8-150	SL8x150 мм	☺ 12/72	
1040-03-SL8-200	SL8x200 мм	☺ 12/72	

ОТВЕРТКА TORX

•Sturm!

Удобная двухкомпонентная рукоятка с хорошим сцеплением, Магнитный наконечник повышает удобство работы

- Эргономич. рукоятка
- Антискольз. поверхность
- Хромованадиевая сталь
- Хромоникелевое покрытие
- Твердость 54-56 HRC
- Магнит. раб. часть
- Шлиц TORX



NEW

Артикул	Описание товара	Мин. кол-во/мастер упак.	Прайс-лист
1040-22-T10-75	T10x75	☺ 12/72	
1040-22-T15-75	T15x75	☺ 12/72	
1040-22-T20-100	T20x100	☺ 12/72	
1040-22-T25-100	T25x100	☺ 12/72	
1040-22-T27-100	T27x100	☺ 12/72	
1040-22-T30-125	T30x125	☺ 12/72	
1040-22-T40-150	T40x150	☺ 12/72	

ОТВЕРТКА КРЕСТОВАЯ PZ

•Sturm!

Отвертка имеет дополнительные насечки и измененные углы скоса жала отвертки и шлица, чтобы отвертка гораздо лучше держалась в саморезе.

- Эргономич. рукоятка
- Антискольз. поверхность
- Хромованадиевая сталь
- Магнит. раб. часть
- Хромоникелевое покрытие
- Твердость 54-56 HRC



Артикул	Описание товара	Мин. кол-во/мастер упак.	Прайс-лист
1040-14-PZ0-75	PZ0x75 мм	☺ 12/72	
1040-14-PZ1-75	PZ1x75 мм	☺ 12/72	
1040-14-PZ2-100	PZ2x100 мм	☺ 12/72	
1040-14-PZ3-150	PZ3x150 мм	☺ 12/72	

ОТВЕРТКИ

ОТВЕРТКА ШЛИЦ ТРЕУГОЛЬНИК

•Sturm!

Удобная двухкомпонентная рукоятка с хорошим сцеплением, Магнитный наконечник повышает удобство работы

- ERGO** Эргономич. рукоятка
- ANTI SLIP** Антискольз. поверхность
- CrV сталь** Хромованадиевая сталь
- CrNi** Хромоникелевое покрытие
- HRC** Твердость 54-56 HRC
- Магнит.** Магнитн. раб. часть
- Шлиц** Шлиц треугольник



NEW

Артикул	Описание товара	Мин. кол-во/мастер упак.	Прайс-лист
1040-21-TR18-75	TR1,8x75	12/72	
1040-21-TR20-100	TR2,0x100	12/72	
1040-21-TR23-125	TR2,3x125	12/72	
1040-21-TR30-150	TR3,0x150	12/72	

ОТВЕРТКА TORX

•Sturm!

Удобная двухкомпонентная рукоятка с хорошим сцеплением, Магнитный наконечник повышает удобство работы

- ERGO** Эргономич. рукоятка
- ANTI SLIP** Антискольз. поверхность
- CrV сталь** Хромованадиевая сталь
- CrNi** Хромоникелевое покрытие
- HRC** Твердость 54-56 HRC
- Магнит.** Магнитн. раб. часть
- TORX** TORX с отверстием



NEW

Артикул	Описание товара	Мин. кол-во/мастер упак.	Прайс-лист
1040-23-TT10-75	TT10x75	12/72	
1040-23-TT15-75	TT15x75	12/72	
1040-23-TT20-100	TT20x100	12/72	
1040-23-TT25-100	TT25x100	12/72	
1040-23-TT27-100	TT27x100	12/72	
1040-23-TT30-125	TT30x125	12/72	
1040-23-TT40-150	TT40x150	12/72	

ОТВЕРТКА TRI-WING

•Sturm!

Удобная двухкомпонентная рукоятка с хорошим сцеплением. Подвес, магнитный наконечник повышает удобство работы

- ERGO** Эргономич. рукоятка
- ANTI SLIP** Антискольз. поверхность
- Магнит.** Магнитн. раб. часть
- CrV сталь** Хромованадиевая сталь
- CrNi** Хромоникелевое покрытие
- HRC** Твердость 54-56 HRC
- Tri-Wing** Tri-Wing

Артикул	Описание товара	Мин. кол-во/мастер упак.	Прайс-лист
1040-18-TW0-150	TW0x150	12/72	
1040-18-TW1-150	TW1x150	12/72	
1040-18-TW2-200	TW2x200	12/72	
1040-18-TW3-200	TW3x200	12/72	
1040-18-TW4-200	TW4x200	12/72	

ОТВЕРТКА С НАСАДКАМИ

•Sturm!

Отвертка с удобным битодержателем в ручке. Реверсивная система

- Реверс** Реверс
- CrNi** Хромоникелевое покрытие
- ERGO** Эргономич. рукоятка
- ANTI SLIP** Антискольз. поверхность
- HRC** Твердость 54-56 HRC
- Магнит.** Магнитн. раб. часть
- CrV сталь** Хромованадиевая сталь



Артикул	Описание товара	Мин. кол-во/мастер упак.	Прайс-лист
1040-19-14	14 в 1	6/36	

ОТВЕРТКА С НАСАДКАМИ

•Sturm!

Специальная система 5x Drive позволяет ускорить работу в 5 раз! Один поворот ручки равен пяти поворотам жала. Реверсивная система

- Реверс** Реверс
- CrNi** Хромоникелевое покрытие
- ERGO** Эргономич. рукоятка
- ANTI SLIP** Антискольз. поверхность
- 5x Drive** 5x drive
- HRC** Твердость 54-56 HRC
- Магнит.** Магнитн. раб. часть
- CrV сталь** Хромованадиевая сталь



Артикул	Описание товара	Мин. кол-во/мастер упак.	Прайс-лист
1040-19-5	12 бит в комплекте	24/24	

ОТВЕРТКА С НАСАДКАМИ

•Sturm!

Телескопический держатель поможет дотянуться до метиза, укатившегося в дальний угол.

- Реверс** Реверс
- CrNi** Хромоникелевое покрытие
- ERGO** Эргономич. рукоятка
- ANTI SLIP** Антискольз. поверхность
- Телескопический держатель** Телескопический держатель
- HRC** Твердость 54-56 HRC
- Магнит.** Магнитн. раб. часть
- CrV сталь** Хромованадиевая сталь



Артикул	Описание товара	Мин. кол-во/мастер упак.	Прайс-лист
1040-19-8	8 бит в комплекте	6/60	

ОТВЕРТКА - АДАПТЕР

•Sturm!

Отвертка-адаптер, SL: 3,4,5,6,7; HEX:5,6,7,8,9,10 PH: 0,1,2,3; TORX: 10,15,20,25,27,30; PZ: 1,2,3

- ERGO** Эргономич. рукоятка
- ANTI SLIP** Антискольз. поверхность
- HRC** Твердость 54-56 HRC
- CrV сталь** Хромованадиевая сталь



Артикул	Описание товара	Мин. кол-во/мастер упак.	Прайс-лист
1040-08-SS2	26 предметов	6/24	

ОТВЕРТКИ

ОТВЕРТКА С НАСАДКАМИ



5 рабочих положений отвертки для работы с труднодоступными крепежами

- Реверс
- Хромоникелевое покрытие
- Эргономич. рукоятка
- Антискольз. поверхность
- Твердость 54-56 HRC
- Магнитн. раб. часть
- Хромованадиевая сталь



Артикул	Описание товара	Мин. кол-во/мастер упак.	Прайс-лист
1040-19-13	5 рабочих положений, 13 в 1	6/36	

ОТВЕРТКА ПЕРЕВЕРТЫШ



Удобная двухкомпонентная рукоятка с хорошим сцеплением, намагнитенный наконечник. Легкая смена биты за счет специально разработанной конструкции корпуса ручки-адаптера. Ручка-адаптер, бита PH2-SL6

- Эргономич. рукоятка
- Антискольз. поверхность
- Твердость 54-56 HRC
- Хромованадиевая сталь



Артикул	Описание товара	Мин. кол-во/мастер упак.	Прайс-лист
1040-09-S3	Двухсторонняя бита 75 мм	10/100	

ОТВЕРТКА С НАСАДКАМИ



Гибкий стержень отвертки позволит работать в труднодоступных местах. Реверсивная система

- Реверс
- Хромоникелевое покрытие
- Эргономич. рукоятка
- Антискольз. поверхность
- Древесно-полимерная ручка
- Твердость 54-56 HRC
- Магнитн. раб. часть
- Хромованадиевая сталь



Артикул	Описание товара	Мин. кол-во/мастер упак.	Прайс-лист
1040-19-180	180 мм	6/24	

ОТВЕРТКА С НАСАДКАМИ



Реверсивная система.

- Реверс
- Хромоникелевое покрытие
- Эргономич. рукоятка
- Антискольз. поверхность
- Твердость 54-56 HRC
- Магнитн. раб. часть
- Хромованадиевая сталь



Артикул	Описание товара	Мин. кол-во/мастер упак.	Прайс-лист
1040-19-6	12 бит в комплекте	6/48	

ОТВЕРТКА ДИЭЛЕКТРИЧЕСКАЯ



Отвертка диэлектрическая применяется для выполнения электромонтажных работ. Инструмент обеспечивает комфортную работу с оборудованием под напряжением до 1000В.



- Антискольз. поверхность
- Хромованадиевая сталь
- Твердость 54-56 HRC
- Магнитн. раб. часть
- Эргономич. рукоятка
- Хромоникелевое покрытие
- Изолированные ручки
- Напряжение до 1000 В

Артикул	Описание товара	Мин. кол-во/мастер упак.	Прайс-лист
1040-17-PH0-75	PH0x75	12/72	
1040-17-PH1-80	PH1x80	12/72	
1040-17-PH3-150	PH3x150	12/72	
1040-17-SL4-100	SL4x100	12/72	
1040-17-SL5-125	SL5x125	12/72	
1040-17-SL6-150	SL6x150	12/72	

ОТВЕРТКА С НАСАДКАМИ



Удобная двухкомпонентная т-образная рукоятка с хорошим сцеплением. Магнитные биты повышают удобство работы SL: 4.5.6 PH:1.2.3 HEX:4 T:10.15.20 Головки: 5-13

- Хромоникелевое покрытие
- Эргономич. рукоятка
- Антискольз. поверхность
- Твердость 54-56 HRC
- Магнитн. раб. часть
- Хромованадиевая сталь



Артикул	Описание товара	Мин. кол-во/мастер упак.	Прайс-лист
1040-09-S21	21 предмет	12/60	

ОТВЕРТКА КРЕСТОВАЯ



Удобная рукоятка эргономичной формы. Магнитный наконечник повышает удобство работы

- Эргономич. рукоятка
- Хромоникелевое покрытие
- Крестовая
- Твердость 50-54 HRC
- Магнитн. раб. часть



Артикул	Описание товара	Мин. кол-во/мастер упак.	Прайс-лист
1040-02-PH0-075C	PH0x075 мм	12/72	
1040-02-PH0-100C	PH0x100 мм	12/72	
1040-02-PH0-150C	PH0x150 мм	12/72	
1040-02-PH1-038C	PH1x038 мм	12/72	
1040-02-PH1-100C	PH1x100 мм	12/72	
1040-02-PH1-150C	PH1x150 мм	12/72	
1040-02-PH1-200C	PH1x200 мм	12/72	
1040-02-PH2-038C	PH2x038 мм	12/72	
1040-02-PH2-100C	PH2x100 мм	12/72	
1040-02-PH2-150C	PH2x150 мм	12/72	
1040-02-PH2-200C	PH2x200 мм	12/72	
1040-02-PH3-150C	PH3x150 мм	12/72	
1040-02-PH3-200C	PH3x200 мм	12/72	

ОТВЕРТКА-ПЕРЕВЕРТЫШ 4 В 1



Надежная конструкция. Легкая двухкомпонентная рукоятка с хорошим сцеплением. Магнитные биты. Подвес

- Магнитн. раб. часть
- Эргономич. рукоятка
- Антискольз. поверхность
- Хромованадиевая сталь
- Твердость 54-56 HRC
- Хромоникелевое покрытие



Артикул	Описание товара	Мин. кол-во/мастер упак.	Прайс-лист
1040-09-S2C	PH2/SL6. PH1/SL5	16/48	

ОТВЕРТКИ

ОТВЕРТКА ШЛИЦЕВАЯ



Удобная рукоятка эргономичной формы. Магнитный наконечник повышает удобство работы

- Эргономич. рукоятка
- Хромоникелевое покрытие
- Шлицевая

- Твердость 50-54 HRC
- Магнитн. раб. часть



Артикул	Описание товара	Мин. кол-во/мастер упак.	Прайс-лист
1040-02-SL3-075C	SL3x075 мм	12/72	
1040-02-SL3-100C	SL3x100 мм	12/72	
1040-02-SL4-100C	SL4x100 мм	12/72	
1040-02-SL4-150C	SL4x150 мм	12/72	
1040-02-SL4-200C	SL4x200 мм	12/72	
1040-02-SL5-038C	SL5x038 мм	12/72	
1040-02-SL5-100C	SL5x100 мм	12/72	
1040-02-SL5-150C	SL5x150 мм	12/72	
1040-02-SL5-200C	SL5x200 мм	12/72	
1040-02-SL6-038C	SL6x038 мм	12/72	
1040-02-SL6-100C	SL6x100 мм	12/72	
1040-02-SL6-150C	SL6x150 мм	12/72	
1040-02-SL6-200C	SL6x200 мм	12/72	
1040-02-SL8-150C	SL8x150 мм	12/72	
1040-02-SL8-200C	SL8x200 мм	12/72	

ОТВЕРТКА ПЕРЕВЕРТЫШ



Компактный размер и легкий вес, удобная рукоятка

- Хромоникелевое покрытие
- Эргономич. рукоятка
- Антискольз. поверхность
- Твердость 54-56 HRC



Артикул	Описание товара	Прайс-лист
10401-09-S1-1	Ø3 мм, длина 50 мм, PH0/SL3	
10401-09-S1-2	Ø5 мм, длина 65 мм, PH1/SL5	
10401-09-S1-3	Ø6 мм, длина 75 мм, PH2/SL6	
10401-09-S1-4	Ø6 мм, длина 38 мм, PH2/SL6	

ОТВЕРТКА УДАРНО-ПОВОРОТНАЯ



В прочном и удобном пластиковом кейсе. Удобная обрезиненная рукоятка с хорошим сцеплением. Магнитные биты повышают удобство работы. Ударно-поворотная отвертка Биты: PH4x65, PH3x-35, PH4x35 SL8x65, SL7x35, SL8x35, Адаптер под головки 1/2" под переходником



- Эргономич. рукоятка
- Хромованадиевая сталь
- Антискольз. поверхность
- Магнитн. раб. часть
- Твердость 54-56 HRC

Артикул	Описание товара	Мин. кол-во/мастер упак.	Прайс-лист
1040-10-S7	7 предметов	1/20	

ОТВЕРТКА ИНДИКАТОРНАЯ



Шлицевой наконечник. Усиленная надежная конструкция

- Эргономич. рукоятка
- Яркий светодиод



Артикул	Описание товара	Мин. кол-во/мастер упак.	Прайс-лист (руб.)	Прайс-лист (\$)
1040-02-VT	130 мм, 220 в	10/500		

ОТВЕРТКА ИНДИКАТОРНАЯ С БАТАРЕЙКАМИ



Мультифункциональный инструмент для: проверки наличия напряжения в проводе, проверки целостности цепи, определения фазы/нуля, обнаружения места разрыва цепи, определения места нахождения скрытой электропроводки, определения полярности элементов питания. Эргономичная форма и компактный размер, яркий светодиод, шлицевой наконечник. Переменный ток (контактный метод): 70 - 250 В, переменный ток (бесконтактный метод): 70 - 600 В, постоянный ток: до 250 В



- Эргономич. рукоятка
- Яркий светодиод
- Бесконтактный способ работы
- Мультифункционал



Артикул	Описание товара	Мин. кол-во/мастер упак.	Прайс-лист
1040-03-VT	140 мм, 250 в	10/120	

ОТВЕРТКА-ПЕРЕВЕРТЫШ 4 В 1



Усиленное гнездо битодержателя. Удобная трехкомпонентная рукоятка с хорошим сцеплением. Магнитные биты. Подвес

- Эргономич. рукоятка
- Хромованадиевая сталь
- Антискольз. поверхность
- Твердость 54-56 HRC
- Хромоникелевое покрытие
- Магнитн. раб. часть



Артикул	Описание товара	Мин. кол-во/мастер упак.	Прайс-лист
1040-09-S2	PH2/SL6, PH1/SL5	16/48	

ОТВЕРТКА 7 В 1



Удобная двухкомпонентная рукоятка с хорошим сцеплением. Магнитные биты повышают удобство работы

- Магнитн. раб. часть
- Эргономич. рукоятка
- Антискольз. поверхность
- Хромованадиевая сталь
- Твердость 54-56 HRC



Артикул	Описание товара	Мин. кол-во/мастер упак.	Прайс-лист
1040-09-S7C	SL5,6 PH1,2 T 15,20	12/72	

НАБОР ОТВЕРТОК ДЛЯ ТОЧНОЙ МЕХАНИКИ



Рёбристая поверхность рукоятки и поворотного колпачка для комфортной работы. Магнитные биты из хромованадиевой легированной стали с титановым покрытием. В комплекте 5 сменных бит: SL3X40 мм, PH00, SL1.5, Pentalobe 0.8 мм, T5, T6

- Эргономич. рукоятка
- Антискольз. поверхность
- Хромованадиевая сталь
- Твердость 54-56 HRC
- Хромоникелевое покрытие



Артикул	Описание товара	Мин. кол-во/мастер упак.	Прайс-лист
1040-11-S5	75мм	12/288	

НАБОР ОТВЕРТОК ДЛЯ ТОЧНОЙ МЕХАНИКИ



7 двухсторонних бит и рукоятка TORX: 5,6,7,8,9,10,15,20 PH: 00,0,1 SL: 2,3,4

- Хромованадиевая сталь
- Эргономич. рукоятка
- Антискольз. поверхность
- Хромоникелевое покрытие
- Твердость 54-56 HRC
- Магнитн. раб. часть



Артикул	Описание товара	Мин. кол-во/мастер упак.	Прайс-лист
1040-11-S14	8 предметов	10/40	

ОТВЕРТКИ

НАБОР ОТВЕРТОК ДИЭЛЕКТРИЧЕСКИХ •Sturm!

В прочном и удобном пластиковом кейсе-дисплее
 SL: 3x75. 4x100. 5.5x125. 6.5x150 мм;
 PH: 00x75. 01x80. 02x100 мм;
 тестер напряжения



- Изолированные ручки
- Эргономич. рукоятка
- Антискольз. поверхность
- Хромованадиевая сталь
- Хромоникелевое покрытие

Артикул	Описание товара	Мин. кол-во/мастер упак.	Прайс-лист
1040-02-SSE	8 предметов	1/10	

НАБОР ОТВЕРТОК •Sturm!

Удобная двухкомпонентная рукоятка с хорошим сцеплением, намагниченный наконечник повышает удобство работы, настенный держатель



- Хромованадиевая сталь
- Хромоникелевое покрытие
- Эргономич. рукоятка
- Твердость 54-56 HRC
- Антискольз. поверхность
- Магнитич. раб. часть

Артикул	Описание товара	Прайс-лист
1040-01-SS3	6 шт. SL: 5x75;6x100;8x150 PH:1x75;2x100;3x150	
1040-01-SS2	2 шт. SL5x100, PH1x100	
1040-01-SS8	8 шт. SL: 5x75, 5x100, 6x100, 8x150; PH: 1x75, 1x100, 2x100, 3x150	

НАБОР ОТВЕРТОК И БИТ •Sturm!

В прочном и удобном пластиковом кейсе
 SL: 5x75. 6x100. 8x150 мм. PH: 1x75. 2x100 мм.
 Отвёртка с переходником для бит 10x50 мм.
 6 часовых отвёрток: SL:2x50. 2.5x50. 3x50 мм.
 PH: 00x50. 00x50. 0x50 мм.
 Биты: TORX: 10. 15. 20. 25. 27. 30. 40.
 HEX: 2-2.5-3-4-5-5.5-6.



- Изолированные ручки
- Эргономич. рукоятка
- Антискольз. поверхность
- Хромоникелевое покрытие
- Твердость 54-56 HRC
- Хромованадиевая сталь
- Изолированные ручки
- Хромованадиевая сталь

Артикул	Описание товара	Мин. кол-во/мастер упак.	Прайс-лист
1040-02-SS3	26 предметов	1/10	

НАБОР ОТВЕРТОК И БИТ •Sturm!

В прочном и удобном пластиковом кейсе
 SL: 5x75. 6x100. 8x150 мм. PH: 1x75. 2x100;
 Переходник для бит—10x50 мм; Отвёртка диэлектрическая
 PH 4x75 мм; 14 бит: T—10.15. 20. 25. 27. 30. 40;
 H- 2; 2.5; 3. 4. 5; 5.5; 6



- Изолированные ручки
- Эргономич. рукоятка
- Антискольз. поверхность
- Хромованадиевая сталь
- Хромоникелевое покрытие
- Твердость 54-56 HRC

Артикул	Описание товара	Мин. кол-во/мастер упак.	Прайс-лист
1040-02-SS4	26 предметов	1/10	

НАБОР ОТВЕРТОК •Sturm!

В прочном и удобном пластиковом кейсе-дисплее
 SL: 3x75. 5x75. 6x100. 8x150 мм;
 PH: 1x75. 1x100. 2x100 мм;
 Тестер напряжения



- Хромованадиевая сталь
- Хромоникелевое покрытие
- Эргономич. рукоятка
- Твердость 54-56 HRC
- Антискольз. поверхность

Артикул	Описание товара	Мин. кол-во/мастер упак.	Прайс-лист
1040-02-SS6	8 предметов	1/10	

НАБОР ОТВЕРТОК И БИТ •Sturm!

Набор отверток в прочном и удобном пластиковом кейсе.

Отвёртки:
 SL: 5x75. 6x100. 8x150 мм;
 PH: 01x75. 02x100. 03x150 мм;
 Отвёртка для бит с трещеткой, гибкий адаптер 200 мм,
 Биты: SL: 3, 4, 5, 6, 7 мм;
 PZ: 01, 02, 03;
 TORX: 10, 15, 20, 25, 30, 40;
 HEX: 3, 4, 5;
 PH: 1, 2, 3.



- Эргономич. рукоятка
- Антискольз. поверхность
- Хромоникелевое покрытие
- Твердость 54-56 HRC
- Хромованадиевая сталь

Артикул	Описание товара	Мин. кол-во/мастер упак.	Прайс-лист
1040-02-SS1	28 предметов	1/10	

ОТВЕРТКА С НАСАДКАМИ •Sturm!

Удобная рукоятка-адаптер.
 Популярные размеры бит.
 Гибкий вал
 Биты:
 9 x PH: 0 x 1 шт., 1 x 2 шт., 2 x 3 шт., 3 x 3 шт.;
 9 x SL: 3 x 1 шт., 4 x 2 шт., 5 x 3 шт., 6 x 2 шт., 7
 8 x PZ: 0 x 1 шт., 1 x 2 шт., 2 x 2 шт., 3 x 3 шт.;
 8 x TORX: 10 x 1 шт., 15 x 2 шт., 20 x 2 шт.,
 25, 27, 30, 40;
 6 x HEX: 2, 2.5, 3, 4, 5, 5.5, 6
 Торцевые головки:
 7 x Метрические 5, 6, 7, 8, 9, 10, 11;
 7 x Дюймовые: 3/16, 1/8, 9/32,
 11/32, 5/16, 3/8, 7/16"



- Эргономич. рукоятка
- Антискольз. поверхность
- Хромованадиевая сталь
- Твердость 54-56 HRC

Артикул	Описание товара	Мин. кол-во/мастер упак.	Прайс-лист
1040-08-SS58	58 предметов	6/24	

ОТВЕРТКИ

НАБОР ОТВЕРТОК



Универсальный набор отверток для домашнего использования. Рабочие части изготовлены из хромованадиевой стали. Удобная тканевая сумка для хранения.

В комплект входит 6 отверток:
SL3x75, SL5x100, SL6x150, PH0x75, PH1x100, PH2x150



- Эргономич. рукоятка
- Хромованадиевая сталь
- Антискольз. поверхность
- Твердость 54-56 HRC
- Хромоникелевое покрытие

Артикул	Описание товара	Мин. кол-во/мастер упак.	Прайс-лист
1040-03-BS6	6 предметов	1/36	

НАБОР ОТВЕРТОК



Универсальный набор отверток для домашнего использования. Рабочие части изготовлены из хромованадиевой стали. Удобная тканевая сумка для хранения.

В комплект входит 8 отверток:
SL5x38, SL3x75, SL5x100, SL6x150, PH1x38, PH0x75, PH1x100, PH2x150



- Эргономич. рукоятка
- Хромованадиевая сталь
- Антискольз. поверхность
- Твердость 54-56 HRC
- Хромоникелевое покрытие

Артикул	Описание товара	Мин. кол-во/мастер упак.	Прайс-лист
1040-03-B8	8 предметов	1/36	

НАБОР ОТВЕРТОК ДИЭЛЕКТРИЧЕСКИХ



Универсальный набор отверток для домашнего использования. Рабочие части изготовлены из хромованадиевой стали. Удобная тканевая сумка для хранения.

В комплект входит 4 диэлектрические отвертки:
SL3x75, SL5x100 PH0x75, PH1x100
1 тестер напряжения



- Эргономич. рукоятка
- Хромованадиевая сталь
- Антискольз. поверхность
- Твердость 54-56 HRC
- Хромоникелевое покрытие
- Изолированные ручки

Артикул	Описание товара	Мин. кол-во/мастер упак.	Прайс-лист
1040-03-BSE5	5 предметов	1/36	

НАБОР ОТВЕРТОК ДИЭЛЕКТРИЧЕСКИХ



Универсальный набор отверток для домашнего использования. Рабочие части изготовлены из хромованадиевой стали. Удобная тканевая сумка для хранения.

В комплект входит 6 диэлектрических отверток:
SL3x75, SL5x100, SL6x150, PH0x75, PH1x100, PH2x150; 1 тестер напряжения



- Эргономич. рукоятка
- Хромованадиевая сталь
- Антискольз. поверхность
- Твердость 54-56 HRC
- Хромоникелевое покрытие

Артикул	Описание товара	Мин. кол-во/мастер упак.	Прайс-лист
1040-03-BSE7	7 предметов	1/36	

НАБОР ОТВЕРТОК



Отвертки имеют конструкцию свободно вращающейся затылочной части ручки. Благодаря специальному рифлению на рукоятках, рука во время работы не скользит и обеспечивает безопасность.

Размер SL: 1.0-1.4-2.0-2.4-3.0-3.8 mm
PH: 00-0-1-2
HEX: 1.5-2-2.5,
Головки: 3.0-4.0-5.00"

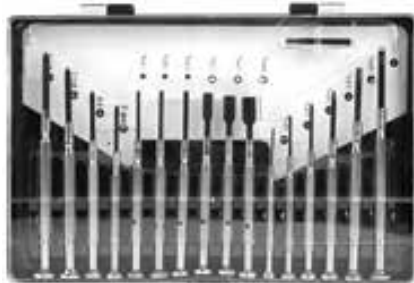

Артикул	Описание товара	Мин. кол-во/мастер упак.	Прайс-лист
1040-02-SSP	16 предметов	10/40	

НАБОР ОТВЕРТОК



В комплект входят:
Отвертки SL: 3x75, 5x100, 6x100, 6x150 мм.
PH: 0x75, 1x100, 2x125 мм,
10 бит: SL: 4, 5 мм,
PH: 1, 2, 3 мм, PZ: 1, 2 мм,
HEX: 4, 5, 6 мм,
9 головок: 5, 6, 7, 8, 9, 10, 11, 12, 13 мм,
Отвертка-адаптер для бит,
Адаптер для головок 1/4"



- Эргономич. рукоятка
- Антискольз. поверхность
- Хромованадиевая сталь
- Твердость 54-56 HRC
- Хромоникелевое покрытие

Артикул	Описание товара	Мин. кол-во/мастер упак.	Прайс-лист
1040-02-SS5	27 предметов	1/10	

НАБОР ОТВЕРТОК



Отвертки SL: 3x75, 5x75, 6x100, 8x150; PH: 0x75, 1x75, 2x100, 3x150 ;
Диэлектрические отвертки: SL4x100, PH1x100;
Отвертки для точной механики: SL: 2x50, 2.5x50, 3x50;PH: 2x50, 2.5x50, 3x50; TORX: 6x50, 8x50, 10x50, 15x50, 20x50; Удобная рукоятка-адаптер.
Популярные размеры бит. Гибкий вал
Биты: 4 x PH: 0,1,2,3, 5 x SL:3, 4, 5, 6, 7
4 xPZ: 0, 1, 2, 3, 6 xTORX: 10, 15, 20, 25, 30, 40
6 x HEX: 2, 3, 4, 5, 5.5, 6
Торцевые головки:
9 x Метрические: 5, 6, 7, 8, 9, 10, 11, 12, 13 мм,
9 x Дюймовые: 5/32, 3/16, 1/4, 5/16, 11/32, 3/8, 7/16, 15/32, 1/2",
Гибкий вал 250 мм,
Магнитный держатель для бит 60 мм,
Тестер напряжения,
Адаптер 50 мм,
Рукоятка с магнитом.



- Эргономич. рукоятка
- Хромованадиевая сталь
- Антискольз. поверхность
- Твердость 54-56 HRC
- Хромоникелевое покрытие

Артикул	Описание товара	Мин. кол-во/мастер упак.	Прайс-лист
1040-02-SS10	71 предмет	1/8	



Адаптер-переходник под шуруповерт для торцевых головок 1/2" и 1/4"

Предметы набора изготовлены из **хромованадиевой стали**, обеспечивающей долговечность инструментов даже при усиленных нагрузках. Биты изготовлены из высококачественной инструментальной стали **S2** и обладают повышенной износостойкостью.



Долговечные металлические петли

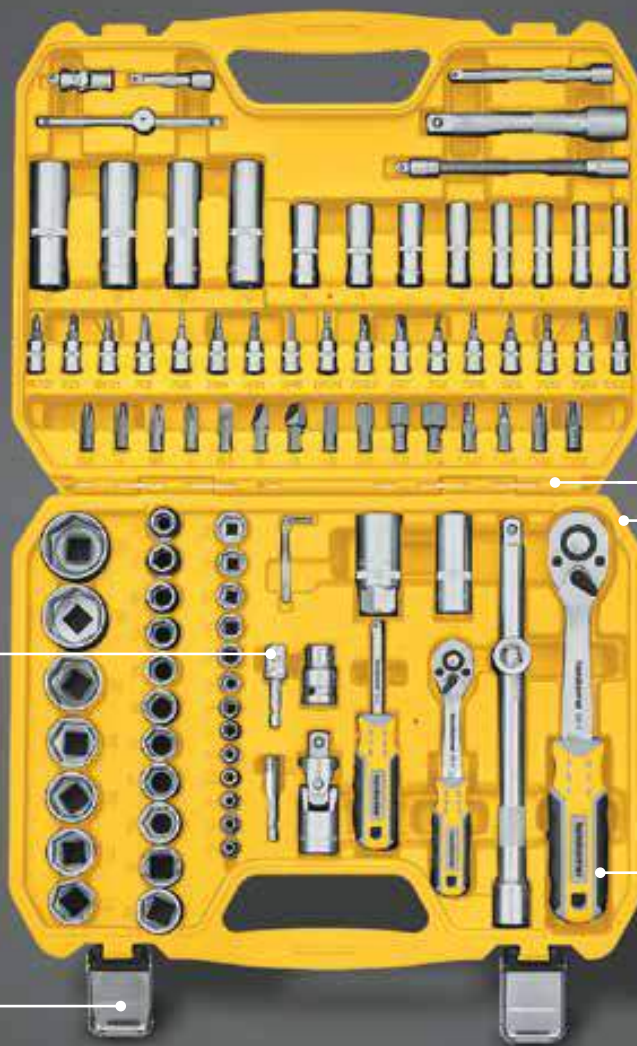

Сверхпрочный пластиковый кейс обеспечивает защиту, организованность и удобство транспортировки инструментов



Надежные металлические замки обеспечивают полную сохранность ваших инструментов



Трехкомпонентная рукоятка обладает эргономичной формой, гарантируя надежный хват и комфортную работу с инструментом

CrV Хромованадиевая сталь

Биты S2 сталь инструментальная сталь

ERGO Эргономичная рукоятка

THREE-COMPONENT 3-х компонентная рукоятка

Cr Хромированная поверхность

2 адаптера для торцевых головок

Артикул	HK1045-20-S46	HK1045-20-S82	HK1045-20-S94	HK1045-20-S108
Количество предметов (шт)	46	82	94	108
Адаптеры для шуруповерта (шт)	1	2	2	2

НАБОРЫ ИНСТРУМЕНТОВ

НАБОР ИНСТРУМЕНТОВ

hanskonner

- 13 x Головки торцевые 1/4": 4, 4,5, 5, 5,5, 6, 7, 8, 9, 10, 11, 12, 13, 14 мм;
- 1 x Адаптер для торцевых головок 1/4";
- 1 x Рукоятка трещоточная 1/4", 72 зуба;
- 1 x Вороток Т-образный 1/4" 115 мм;
- 1 x Удлинитель гибкий 1/4" 150 мм;
- 1 x Отвертка-вороток 1/4";
- 1 x Шарнир карданный 1/4";
- 2 x Удлинитель 1/4": 50, 100 мм;
- 21 x Головки с вставками 1/4": T10, T15, T20, T25, T30, T40; H3, H4, H5, H6, H7, H8; SL4, SL5,5, SL7; PH1, PH2, PH3; PZ1, PZ2, PZ3;
- 4 x Ключи шестигранные: 1,27, 1,5, 2, 2,5 мм



- CrV сталь** Хромованадиевая сталь
- S2 сталь** Биты из инструментальной стали
- ERGO** Эргономичная рукоятка
- ADP** Адаптер для торц. головок 1/4"
- Heavy Duty** Ударопрочный кейс

Артикул	Описание товара	Мин. кол-во/ мастер упак.	Прайс-лист
HK1045-20-S46	46 предметов	1/10	

НАБОР ИНСТРУМЕНТОВ

hanskonner

- 12 x Головки торцевые 1/2": 14, 15, 16, 17, 18, 19, 20, 22, 24, 27, 30, 32 мм;
- 2 x Головки торцевые свечные 1/2": 16, 21 мм;
- 2 x Рукоятка трещоточная 1/2", 1/4", 72 зуба;
- 1 x Адаптер 3-х сторонний 3/8" F x 1/2" M;
- 2 x Шарнир карданный 1/2", 1/4";
- 2 x Удлинитель 1/2": 125, 250 мм;
- 1 x Держатель бит 1/2" x 5/16";
- 15 x Биты 5/16": T40, T45, T50, T55; SL8, SL10, SL12; H8, H10, H12, H14; PZ3, PZ4; PH3, PH4;
- 9 x Ключи комбинированные: 8, 10, 11, 12, 13, 14, 17, 19, 22 мм;
- 13 x Головки торцевые 1/4": 4, 4,5, 5, 5,5, 6, 7, 8, 9, 10, 11, 12, 13, 14 мм;
- 1 x Вороток Т-образный 1/4" 115 мм;
- 1 x Отвертка-вороток 1/4";
- 1 x Удлинитель гибкий 1/4", 150 мм;
- 2 x Удлинитель 1/4": 50, 100 мм;
- 17 x Головки с вставками 1/4": T8, T10, T15, T20, T25, T30; SL4, SL5.5, SL7; H3, H4, H5, H6; PZ1, PZ2; PH1, PH2



- CrV сталь** Хромованадиевая сталь
- S2 сталь** Биты из инструментальной стали
- ERGO** Эргономичная рукоятка
- ADP 2 шт** Адаптеры для торц. головок 1/2", 1/4"
- Heavy Duty** Ударопрочный кейс

Артикул	Описание товара	Мин. кол-во/ мастер упак.	Прайс-лист
HK1045-20-S82	82 предмета	1/4	

НАБОР ИНСТРУМЕНТОВ

hanskonner

- 18 x Головки торцевые 1/2": 10, 11, 12, 13, 14, 15, 16, 17, 18, 19, 20, 21, 22, 23, 24, 27, 30, 32 мм;
- 4 x Головки торцевые удлиненные: 14, 15, 17, 19 мм;
- 2 x Головки торцевые свечные: 16, 21 мм;
- 2 x Адаптер для торцевых головок 1/2", 1/4";
- 2 x Рукоятка трещоточная 1/2", 1/4", 72 зуба;
- 2 x Шарнир карданный 1/2", 1/4";
- 2 x Удлинитель 1/2": 125, 250 мм;
- 1 x Вороток-удлинитель Т-образный 1/2";
- 1 x Держатель бит 1/2" x 5/16";
- 15 x Биты 5/16": T40, T45, T50, T55; SL4, SL5.5, SL7; H8, H10, H12, H14; PH3, PH4; PZ3, PZ4;
- 13 x Головки торцевые 1/4": 4, 4,5, 5, 5,5, 6, 7, 8, 9, 10, 11, 12, 13, 14 мм;
- 8 x Головки торцевые удлиненные 1/4": 6, 7, 8, 9, 10, 11, 12, 13 мм;
- 2 x Удлинитель 1/4": 50, 100 мм;
- 1 x Вороток Т-образный 1/4", 115 мм;
- 1 x Удлинитель гибкий 1/4", 150 мм;
- 1 x Отвертка-вороток 1/4";
- 3 x Ключи шестигранные: 1,5, 2, 2,5 мм;
- 17 x Головки с вставками 1/4": T8, T10, T15, T20, T25, T30; SL4, SL5.5, SL7; H3, H4, H5, H6; PH1, PH2; PZ1, PZ2



- CrV сталь** Хромованадиевая сталь
- S2 сталь** Биты из инструментальной стали
- ERGO** Эргономичная рукоятка
- ADP 2 шт** Адаптеры для торц. головок 1/2", 1/4"
- Heavy Duty** Ударопрочный кейс

Артикул	Описание товара	Мин. кол-во/ мастер упак.	Прайс-лист
HK1045-20-S94	94 предмета	1/4	

НАБОР ИНСТРУМЕНТОВ

hanskonner

- 17 x Головки торцевые 1/2": 10, 11, 12, 13, 14, 15, 16, 17, 18, 19, 20, 21, 22, 24, 27, 30, 32 мм;
- 8 x Головки торцевые Тогх 1/2": E10, E11, E12, E14, E16, E18, E20, E24;
- 5 x Головки удлиненные 1/2": 14, 15, 17, 19, 22 мм;
- 2 x Головки торцевые свечные 1/2": 16, 21 мм;
- 2 x Адаптер для торцевых головок 1/2", 1/4";
- 2 x Рукоятка трещоточная 1/2", 1/4", 72 зуба;
- 1 x Вороток-удлинитель Т-образный 1/2";
- 2 x Удлинитель 1/2": 125, 250 мм;
- 2 x Шарнир карданный 1/2", 1/4";
- 1 x Держатель бит 1/2" x 5/16";
- 17 x Биты 5/16": T40, T45, T50, T55, T60; SL8, SL10, SL12; H7, H8, H10, H12, H14; PH3, PH4; PZ3, PZ4;
- 13 x Головки торцевые 1/4": 4, 4,5, 5, 5,5, 6, 7, 8, 9, 10, 11, 12, 13, 14 мм;
- 8 x Головки торцевые удлиненные 1/4": 6, 7, 8, 9, 10, 11, 12, 13 мм;
- 5 x Головки торцевые Тогх 1/4": E4, E5, E6, E7, E8;
- 2 x Удлинитель 1/4": 50, 100 мм;
- 1 x Вороток Т-образный 1/4", 115 мм;
- 1 x Отвертка-вороток 1/4", 150 мм;
- 18 x Головки с вставками 1/4": T8, T10, T15, T20, T25, T27, T30; PH1, PH2; PZ1, PZ2; SL4, SL5.5, SL7; H3, H4, H5, H6



- CrV сталь** Хромованадиевая сталь
- S2 сталь** Биты из инструментальной стали
- ERGO** Эргономичная рукоятка
- ADP 2 шт** Адаптеры для торц. головок 1/2", 1/4"
- Heavy Duty** Ударопрочный кейс

Артикул	Описание товара	Мин. кол-во/ мастер упак.	Прайс-лист
HK1045-20-S108	108 предметов	1/4	

НАБОРЫ ИНСТРУМЕНТОВ

НАБОР ГОЛОВЕК

•Sturm!



Наконечник шар
HEX 3,4,5,6,7,8,10

CrV Сплав CrV
Plastic Пластиковый кейс

Артикул	Описание товара	Мин. кол-во/ мастер упак.	Прайс-лист
1045-18-B7-110	7 предметов	1/20	

НАБОР ГОЛОВЕК

•Sturm!



HEX 4; 5; 6; 7; 8; 10; 12; 14; 17; 19.
Размер посадки 1/2"
Длина 55 мм

S2 Сплав S2

Артикул	Описание товара	Мин. кол-во/ мастер упак.	Прайс-лист
1045-18-H10	10 предметов	5/20	

НАБОР ГОЛОВЕК

•Sturm!



1/4" - T8; 10; 15; 20; 25; 30
1/2" - 40; 45; 50; 55; 60
3/8" - 70

S2 Сплав S2

Артикул	Описание товара	Мин. кол-во/ мастер упак.	Прайс-лист
1045-18-T13	12 предметов	6/36	

НАБОР ГОЛОВЕК

•Sturm!



TORX 25; 30; 40; 45; 50; 55; 60.
Размер посадки 3/8"
Длина 110 мм

CrV Сплав CrV
Plastic Пластиковый кейс

Артикул	Описание товара	Мин. кол-во/ мастер упак.	Прайс-лист
1045-18-T7-110	7 предметов	6/36	

НАБОР ГОЛОВЕК

•Sturm!



10 x Головки торцевые 1/4": 4, 5, 6, 7, 8, 9, 10, 11, 12, 13 мм
1 x Рукоятка трещоточная 1/4", 72 зуба
1 x Удлинитель 100 мм

HRC Твердость 54-56 HRC
CrV сталь Хромованадиевая сталь
ERGO Эргономичная рукоятка

Артикул	Описание товара	Мин. кол-во/ мастер упак.	Прайс-лист
1310-14-S12	1/4", 12 предметов	1/20	

НАБОР ГОЛОВЕК

•Sturm!



10 x Головки торцевые 1/2": 10, 11, 12, 13, 14, 15, 17, 19, 22, 24 мм
1 x Рукоятка трещоточная 1/2", 72 зуба
1 x Удлинитель 125 мм

HRC Твердость 54-56 HRC
CrV сталь Хромованадиевая сталь
ERGO Эргономичная рукоятка

Артикул	Описание товара	Мин. кол-во/ мастер упак.	Прайс-лист
1310-12-S12	1/2", 12 предметов	1/10	

НАБОР ГОЛОВЕК И БИТ

•Sturm!

1 трещотка
1 адаптер 1/4" (25 мм)
6 шт. торцевые головки: 7-8-9-10-11-12 мм,

Биты Cr-V:
PZ: 1,2,3
Torx: T10,T15,T20,T25
PH: 0,1,2
SL: 3,5,6 мм
TW: 1,2



CrV сталь Хромованадиевая сталь
SUPER Compact Супер компактный размер
72 зуба

Артикул	Описание товара	Мин. кол-во/ мастер упак.	Прайс-лист
1045-18-22	22 предмета	10/40	

НАБОР ПРОБОЙНИКОВ

СОЮЗ



Пробойники предназначены для получения круглых отверстий в коже, войлоке, ткани и других подобных материалах. Пробойники выполнены из инструментальной стали.

Артикул	Описание товара	Мин. кол-во/ мастер упак.	Прайс-лист
1017-05-12C	3 - 4 - 5 - 6 - 7 - 8 - 9 - 10 - 12 - 14 - 16 - 19 мм	5/20	

НАБОРЫ ИНСТРУМЕНТОВ

НАБОР ИНСТРУМЕНТОВ

•Sturm!

12 x Головки торцевые: 4, 4,5, 5, 5,5, 6, 7, 8, 9, 10, 11, 12, 13 мм;
1 x Адаптер для торцевых головок 1/4";
1 x Пассатижи 175 мм;
1 x Тонкогубцы 200 мм;
1 x Отвертка-битодержатель;

7 x Отвертки: SL5x100, SL6x100, SL6x150 мм; PH0x75, PH1x100, PH2x100 мм;
22 x Биты: SL4, SL5, SL5,5, SL6; PH1, PH2, PH3; PZ1, PZ2, PZ3; H3, H4, H5, H5,5, H6; T10, T15, T20, T25, T27, T30, T40



Heavy Duty Ударопрочный кейс

ADP Адаптер для торц. головок 1/4"

CrV сталь Хромованадиевая сталь

HRC Твердость 54-56 HRC

ERGO Эргономич. рукоятка

Артикул	Описание товара	Мин. кол-во/ мастер упак.	Прайс-лист
1040-02-SS7	45 предметов	1/10	

НАБОР ИНСТРУМЕНТОВ

•Sturm!

1 x Отвертка-битодержатель;
1 x Бокорезы 125мм;
1 x Тонкогубцы 150мм;
1 x Пассатижи комбинированные 150 мм;
5 x Отвертки: SL5x75, SL6x100, SL8x150 мм; PH5x75, PH6x100;
14 x Биты: T10, T15, T20, T25, T27, T30, T40; H2, H2,5, H3, H4, H5, H5,5, H6



Heavy Duty Ударопрочный кейс

CrV сталь Хромованадиевая сталь

HRC Твердость 54-56 HRC

ERGO Эргономич. рукоятка

Артикул	Описание товара	Мин. кол-во/ мастер упак.	Прайс-лист
1040-02-SS8	23 предмета	1/10	

НАБОР ИНСТРУМЕНТОВ

•Sturm!

2 x Отвертки для точных работ: SL3, PH1;
2 x Отвертки: PH2x150 мм, SL6x150 мм;
1 x Ключ разводной 180 мм;
1 x Плоскогубцы комбинированные 180 мм;
1 x Бокорезы мини 150 мм;
1 x Длинногубцы мини 150 мм;
1 x Нож канцелярский;
1 x Молоток слесарный 200 гр;
1 x Отвертка индикаторная;
1 x Рулетка измерительная 3 м;
1 x Карандаш строительный



CrV сталь Хромованадиевая сталь

ERGO Эргономич. рукоятка

ANTI SLIP Антискольз. поверхность

HRC Твердость 54-56 HRC

Артикул	Описание товара	Мин. кол-во/ мастер упак.	Прайс-лист
1310-01-TS13	13 предметов	1/4	

НАБОР ИНСТРУМЕНТОВ

•Sturm!

Набор отверток в прочном и удобном пластиковом кейсе.
Отвертки:
SL: 5x75, 6x100, 8x150 мм;
PH: 01x75, 02x100, 03x150 мм;
Отвёртка для бит с трещеткой, гибкий адаптер 200 мм,
Биты: SL: 3, 4, 5, 6, 7 мм;
PZ: 01, 02, 03;
TORX: 10, 15, 20, 25, 30, 40;
HEX: 3, 4, 5;
PH: 1, 2, 3.



ANTI SLIP Антискольз. поверхность

CrV сталь Хромованадиевая сталь

HRC Твердость 54-56 HRC

ERGO Эргономич. рукоятка

Артикул	Описание товара	Мин. кол-во/ мастер упак.	Прайс-лист
1040-02-SS12	52 предмета	1/6	

НАБОР ИНСТРУМЕНТА ДИЭЛЕКТРИЧЕСКИХ

•Sturm!

9 предметов оптимально подходят для выполнения различных монтажных, ремонтных и строительных работ внутри помещения или на открытом воздухе.
1 x Пассатижи диэлектрические 180 мм;
1 x Длинногубцы диэлектрические 180 мм;
1 x Бокорезы усиленные диэлектрические 180 мм;
5 x Отвертки диэлектрические: SL3x75, SL4x100, SL5,5x125 мм; PH1x100, PH2x100 мм;
1 x Отвертка индикаторная 140 мм, 100-250 В



Изолированные ручки

VDE VDE

CrV сталь Хромованадиевая сталь

ERGO Эргономич. рукоятка

ANTI SLIP Антискольз. поверхность

Артикул	Описание товара	Мин. кол-во/ мастер упак.	Прайс-лист
1310-02-T9	9 предметов	1/10	

НАБОР ИНСТРУМЕНТОВ

•Sturm!

18 x Головки торцевые 3/8": 6, 7, 8, 9, 10, 11, 12, 13, 14, 15, 16, 17, 18, 19, 20, 21, 22, 24 мм;
1 x Рукоятка трещоточная 3/8";
2 x Удлинитель 3/8": 75, 150 мм;
1 x Вороток Т-образный 3/8" 200 мм;
1 x Шарнир карданный 3/8"



Heavy Duty Ударопрочный кейс

CrV сталь Хромованадиевая сталь

HRC Твердость 54-56 HRC

Артикул	Описание товара	Мин. кол-во/ мастер упак.	Прайс-лист (руб.)
1045-20-S23	23 предмета	1/10	

НАБОР ИНСТРУМЕНТОВ

•Sturm!

1 x Отвертка-битодержатель;
8 x Ключи шестигранные: 1,5, 2, 2,5, 3, 4, 5, 5,5, 6 мм;
9 x Биты: PH1, PH2, PH3; SL4, SL6, SL7; PZ1, PZ2, PZ3;
1 x Адаптер для торцевых головок 1/4";
1 x Ключ разводной 150 мм;
1 x Пассатижи 180 мм;
1 x Бокорезы 150 мм;
1 x Карандаш строительный



ANTI SLIP Антискольз. поверхность

HRC Твердость 54-56 HRC

CrV сталь Хромованадиевая сталь

ERGO Эргономич. рукоятка

ADP Адаптер для торц. головок 1/4"

Артикул	Описание товара	Мин. кол-во/ мастер упак.	Прайс-лист
1310-01-TS23	23 предмета	1/12	

НАБОР ИНСТРУМЕНТОВ

•Sturm!

12 x Головки торцевые 3/8": 7, 8, 9, 10, 11, 12, 13, 14, 15, 16, 17, 19 мм;
6 x Головки торцевые 1/4": 5, 6, 7, 8, 9, 10 мм;
1 x Головка торцевая удлиненная 3/8", 16 мм;
1 x Рукоятка трещоточная 3/8";
1 x Удлинитель 3/8";
1 x Отвертка-битодержатель;
1 x Переходник 1/4" (M) - 3/8" (F);
21 x Биты: PH1, PH2, PH3; PZ1, PZ2, PZ3; T10, T15, T20, T25, T27, T30, T40; SL4, SL5, SL6, SL7; H3, H4, H5, H6



Heavy Duty Ударопрочный кейс

HRC Твердость 54-56 HRC

CrV сталь Хромованадиевая сталь

Артикул	Описание товара	Мин. кол-во/ мастер упак.	Прайс-лист
1045-20-S45	44 предмета	1/8	

НАБОРЫ ИНСТРУМЕНТОВ

НАБОР ИНСТРУМЕНТОВ

•Sturm!

6 x Отвертки: SL6x100, SL5x75, SL6x38 мм; PH6x100, PH5x75, PH6x38 мм,
1 x Отвертка-битодержатель 1/4"
1 x Отвертки для точных работ: SL2x50 мм, SL2,5x50 мм, SL3x50 мм; PH2,5x50 мм, PH3x50 мм
1 x Клещи переставные 240 мм;
10 x Головки торцевые 1/4": 4, 5, 6, 7, 8, 9, 10, 11, 12, 13 мм;
1 x Рукоятка трещоточная 1/4";
1 x Удлинитель 1/4" 50 мм;
1 x Адаптер для торцевых головок 1/4";
9 x Ключи шестигранные: 1,5, 2, 2,5, 3, 4, 5, 6, 8, 10 мм;
1 x Молоток слесарный 300 г;
1 x Плоскогубцы комбинированные 180 мм;
1 x Длинногубцы 200 мм;
19 x Биты 1/4": SL4, SL5, SL6, SL7; PH1, PH2, PH3; PZ1, PZ2; T10, T15, T20, T25, T30, T40; H3, H4, H5, H6



CrV сталь Хромованадиевая сталь ERGO Эргономич. рукоятка Heavy Duty Ударопрочный кейс ADP Адаптер для торц. головок 1/4"

Артикул	Описание товара	Мин. кол-во/ мастер упак.	Прайс-лист
1045-20-S57	57 предметов	1/4	

НАБОР ИНСТРУМЕНТОВ

•Sturm!

13 x Головки торцевые 1/2": 14, 15, 16, 17, 18, 19, 20, 21, 22, 24, 27, 30, 32 мм;
1 x Головка торцевая свечная 1/2" 21 мм;
2 x Рукоятка трещоточная 1/2", 1/4" 72 зуба;
1 x Вороток-удлинитель Т-образный 1/2";
2 x Удлинитель 1/2": 125, 250 мм;
2 x Шарнир карданный 1/2", 1/4";
11 x Ключи комбинированные: 7, 8, 9, 10, 11, 12, 13, 14, 15, 17, 19 мм;
9 x Головки торцевые 1/4": 4, 5, 6, 7, 8, 9, 10, 11, 12 мм;
1 x Вороток Т-образный 1/4";
1 x Держатель бит 1/4" x 5/16";
1 x Удлинитель 1/4", 75 мм;
1 x Адаптер для торцевых головок 1/4";
4 x Ключи шарнирные двусторонние: 8x9, 10x11, 12x13, 14x15 мм;
7 x Ключи шестигранные: 1,5, 2, 2,5, 5, 6, 8, 10 мм;
21 x Биты 5/16": T10, T15, T20, T25, T30; PH0, PH1, PH2, PH3; PZ1, PZ2, PZ3; H2, H3, H4, H5, H6; SL3, SL4, SL5.5, SL7



CrV сталь Хромованадиевая сталь ERGO Эргономич. рукоятка Heavy Duty Ударопрочный кейс ADP Адаптер для торц. головок 1/4" HRC Твердость 54-56 HRC

Артикул	Описание товара	Мин. кол-во/ мастер упак.	Прайс-лист
1045-20-S77	77 предметов	1/3	

НАБОР ИНСТРУМЕНТОВ

•Sturm!

10 x Головки торцевые 1/4": 4, 4.5, 5, 6, 7, 8, 9, 10, 11, 12 мм;
8 x Головки торцевые 3/8": 9, 10, 11, 12, 13, 14, 15, 17 мм;
1 x Головка торцевая свечная 5/8";
1 x Рукоятка трещоточная 3/8";
1 x Адаптер для торцевых головок 1/4";
1 x Ключ разводной 200 мм;
1 x Длинногубцы 150 мм;
1 x Плоскогубцы комбинированные 150 мм;
1 x Молоток слесарный 300 г;
1 x Нож канцелярский;
1 x Рулетка измерительная 3 м;
1 x Отвертка риверсивная;
1 x Удлинитель 3/8", 75 мм;
1 x Уровень 225 мм;
1 x Адаптер 1/4" x 3/8";
29 x Биты: T10, T15, T20, T25, T30, T40; PH0, PH1, PH2, PH3; PZ1, PZ2; SL4, SL5, SL6, SL7, 1/8", 3/16", 1/4"; H2, H3, H4, H5, H6, 3/32", 1/8", 5/32", 3/16", 1/4";
6 x Отвертки для точных работ: PH3, PH3.5; SL1, SL1.4, SL2, SL2.4;
16 x Ключи шестигранные: 1,5, 2, 2,5, 3, 4, 5, 5,5, 6 мм, 1/16", 5/64", 3/32", 1/8", 5/32", 3/16", 7/32", 1/4";
6 x Ключи комбинированные: 8, 10, 12, 13, 14, 15 мм;
85 x Набор крепежа в контейнере



CrV сталь Хромованадиевая сталь ADP Адаптер для торц. головок 1/4" Heavy Duty Ударопрочный кейс HRC Твердость 54-56 HRC

Артикул	Описание товара	Мин. кол-во/ мастер упак.	Прайс-лист
1310-01-TS3	173 предмета	1/4	

НАБОР ИНСТРУМЕНТОВ

•Sturm!

18 x Головки торцевые 1/2": 10, 11, 12, 13, 14, 15, 16, 17, 18, 19, 20, 21, 22, 23, 24, 27, 30, 32 мм;
4 x Головки торцевые удлиненные свечные 1/2": 14, 15, 17, 19 мм;
2 x Головки торцевые: 16, 21 мм;
1 x Адаптер для торцевых головок 1/4";
2 x Рукоятка трещоточная 1/2", 1/4", 72 зуба;
2 x Шарнир карданный 1/2", 1/4";
2 x Удлинитель 1/2": 125, 250 мм;
1 x Вороток-удлинитель Т-образный 1/2";
1 x Держатель бит 1/2" x 5/16";
15 x Биты 5/16": T40, T45, T50, T55; SL4, SL5.5, SL7; H8, H10, H12, H14; PH3, PH4; PZ3, PZ4;
13 x Головки торцевые 1/4": 4, 4.5, 5, 5.5, 6, 7, 8, 9, 10, 11, 12, 13, 14 мм;
8 x Головки торцевые удлиненные 1/4": 6, 7, 8, 9, 10, 11, 12, 13 мм;
2 x Удлинитель 1/4": 50, 100 мм;
1 x Вороток Т-образный 1/4", 115 мм;
1 x Удлинитель гибкий 1/4", 150 мм;
1 x Отвертка-вороток 1/4";
3 x Ключи шестигранные: 1,5, 2, 2,5 мм;
17 x Головки с вставками 1/4": T8, T10, T15, T20, T25, T30; SL4, SL5.5, SL7; H3, H4, H5, H6; PH1, PH2; PZ1, PZ2



CrV сталь Хромованадиевая сталь ADP Адаптер для торц. головок 1/4" ERGO Эргономичная рукоятка Heavy Duty Ударопрочный кейс

Артикул	Описание товара	Мин. кол-во/ мастер упак.	Прайс-лист
1045-20-S94T	94 предмета	1/4	

НАБОР ИНСТРУМЕНТОВ

•Sturm!

5 x Отвертки: SL5x75, SL6x100, SL8x150 мм; PH1x75, PH2x100 мм;
5 x Отвертки электрические: SL3x100, SL4x100, SL5,5x125 мм; PH1x80, PH2x100 мм;
4 x Отвертки для точных работ: SL2,5x50, SL3x50 мм; PH2,5x50, PH3x50 мм;
1 x Плоскогубцы 180 мм;
1 x Длинногубцы 200 мм;
1 x Рулетка измерительная 3 м;
1 x Гибкий вал 250 мм;
1 x Адаптер для торцевых головок 1/4", 50 мм;
1 x Отвертка реверсивная 60 мм;
1 x Отвертка индикаторная 140 мм;
1 x Лента изоляционная;
18 x Головки торцевые: 5, 6, 7, 8, 9, 10, 11, 12, 13, 3/16, 1/4, 9/32, 5/16, 11/32, 3/8, 7/16, 15/32, 1/2;
32 x Биты: SL3, SL4, SL5, SL6, SL7, SL8; PH1, PH2, PH3; PZ1, PZ2, PZ3; T10, T15, T20, T25, T27, T30, T40; H3, H4, H5, H6; R1, R2, R3



ADP Адаптер для торц. головок 1/4" CrV сталь Хромованадиевая сталь ERGO Эргономич. рукоятка Heavy Duty Ударопрочный кейс HRC Твердость 54-56 HRC

Артикул	Описание товара	Мин. кол-во/ мастер упак.	Прайс-лист
1310-01-TS7	72 предмета	1/8	

НАБОР ИНСТРУМЕНТОВ

•Sturm!

1 x Длинногубцы 150 мм;
1 x Ключ разводной 150 мм;
1 x Молоток-гвоздодер 225 г;
1 x Уровень 230 мм;
2 x Струбцина 100 мм;
1 x Отвертка-битодержатель 1/4";
1 x Рулетка измерительная 3 м;
1 x Нож канцелярский;
8 x Ключи шестигранные: 1,5, 2, 2,5, 3, 4, 5, 5,5, 6 мм;
6 x Отвертки для точных работ: PH0, PH1; SL1.4, SL2, SL2.4, SL3;
39 x Биты 1/4": SL3 (2 шт.), SL4, SL5 (2 шт.), SL6, SL7; PH1, PH2, PH3; PZ0, PZ1 (3 шт.), PZ2 (3 шт.), PZ3 (2 шт.); SQ1, SQ2, SQ3; T10, T15, T20, T25, T27, T30, T40; H3, H4, H5, H6, H7, 3/32", 1/8", 5/32", 3/16", 5/16";
1 x Адаптер для торцевых головок 1/4";
80 x Набор крепежа в контейнере



CrV сталь Хромованадиевая сталь ADP Адаптер для торц. головок 1/4" Heavy Duty Ударопрочный кейс HRC Твердость 54-56 HRC

Артикул	Описание товара	Мин. кол-во/ мастер упак.	Прайс-лист
1310-01-TS145	144 предмет	1/10	

НАБОРЫ ИНСТРУМЕНТОВ

НАБОР ИНСТРУМЕНТОВ

•Sturm!

1 x Ключ разводной 200 мм;
1 x Плоскогубцы комбинированные 150 мм;
1 x Тонкогубцы 150 мм;
1 x Молоток слесарный 300 г;
1 x Нож канцелярский;
1 x Адаптер для торцевых головок 3/8";
1 x Головка торцевая свечная 5/8";
1 x Отвертка-битодержатель;
1 x Уровень 230 мм;
1 x Удлинитель 1/4";
1 x Рулетка измерительная 3 м;
16 x Ключи шестигранные: 1,5, 2, 2,5, 3, 4, 5, 5,5, 6, 1/16, 5/64, 3/32, 1/8, 5/32, 3/16, 7/32,

1/4 мм;
4 x Отвертки для точных работ: SL1,5, SL3, PH2,5, PH3;
10 x Головки торцевые 1/4": 4, 4,5, 5, 6, 7, 8, 9, 10, 11, 12 мм
8 x Головки торцевые 3/8": 9, 10, 11, 12, 13, 14, 15, 17 мм;
6 x Ключи комбинированные: 8, 10, 12, 13, 14, 15 мм;
94 x Комплект крепежа в контейнере;
1 x Рукоятка трещоточная 3/8";
10 x Биты 3/8": PH1, PH2, PH3; SL4, SL5, SL6; H3, H4, H5, H6



CrV Хромованадиевая сталь **ERGO** Эргономич. рукоятка **Heavy Duty** Ударопрочный кейс **HRC** Твердость 54-56 HRC

Артикул	Описание товара	Мин. кол-во/ мастер упак.	Прайс-лист
1310-01-TS2	160 предметов	1/4	

НАБОР ИНСТРУМЕНТОВ

•Sturm!

6 x Отвертки диэлектрические: SL3x100, SL5,5x125, SL6,5x150 мм; PH0x60, PH1x80, PH2x100 мм;
7 x Отвертки ударные: SL6 x38, 5 x75, 6 x100, 8 x150 мм; PH2x38, PH1x75, PH2x100 мм;
5 x Отвертки для точных работ: SL2x50, SL2,5x50, SL3x50 мм; PH2,5x50, PH3x50 мм;
40 x Биты: SL3, SL4, SL5, SL6, SL7, SL8 мм; PH0, PH1x3 шт., PH2x3 шт., PH3x3 шт.; PZ0, PZ1, PZ2, PZ3; T10, T15, T20, T25, T30, T40; R0, R1, R2, R3; H2, H3, H4, H5, H6, 3/32, 1/8, 5/32, 3/16, 1/4;
9 x Головки торцевые 1/4": 5, 6, 7, 8, 9, 10, 11, 12, 13 мм;
9 x Головки торцевые 3/8": 9, 10, 11, 12, 13, 14, 15, 16, 17 мм;
1 x Головка торцевая свечная 3/8";
1 x Рукоятка трещоточная 3/8";
8 x Ключи шестигранные: 1,5, 2, 2,5, 3, 4, 5, 5,5, 6 мм;
1 x Ключ разводной 50 мм; 150 мм;
1 x Длинногубцы 150 мм;

1 x Бокорезы 150 мм;
1 x Нож канцелярский;
7 x Отвертка реверсивная 3/8" с набором бит 6 в 1: SL4, SL5, SL6; PH0, PH1 PH2;
1 x Удлинитель 3/8" 75 мм;
1 x Адаптер 1/4" x 3/8";
1 x Держатель бит;
1 x Вал гибкий 1/4" x 3/8"



CrV Хромованадиевая сталь **ERGO** Эргономич. рукоятка **Heavy Duty** Ударопрочный кейс **HRC** Твердость 54-56 HRC

Артикул	Описание товара	Мин. кол-во/ мастер упак.	Прайс-лист
1310-01-TS6	101 предмет	1/4	

НАБОР ИНСТРУМЕНТОВ

•Sturm!

10 x Головки торцевые 1/4": 4, 4,5, 5, 6, 7, 8, 9, 10, 11, 12 мм;
8 x Головки торцевые 3/8": 9, 10, 11, 12, 13, 14, 15, 17 мм;
1 x Головка торцевая свечная 3/8", 16 мм;
1 x Рукоятка трещоточная 3/8", 72 зуба;
2 x Адаптер для торцевых головок 3/8", 1/4";
1 x Фонарь телескопический с магнитом;
1 x Молоток-гвоздодер мини 230 г;
1 x Разводной ключ 200 мм;
1 x Нож канцелярский 9 мм;
1 x Плоскогубцы комбинированные 150 мм;
1 x Отвертка для точных работ 5 в 1: 3X40 мм, PH00, SL1,5, Pentalobe 0,8 мм, T5, T6;
1 x Держатель бит магнитный 3/8";
1 x Уровень 225 мм;
1 x Отвертка индикаторная;
1 x Круглогубцы 115 мм;
1 x Отвертка реверсивная 3/8";
1 x Удлинитель 3/8", 75 мм;
1 x Адаптер 3/8" - 1/4";
1 x Комплект крепежа в контейнере 87 шт.;

1 x Клещи переставные 250 мм;
1 x Лента изоляционная;
1 x Рулетка измерительная 3 м;
8 x Ключи шестигранные : 1,5, 2, 2,5, 3, 4, 5, 5,5, 6 мм;
6 x Ключи комбинированные: 10, 12, 13, 14, 15, 17 мм;
2 x Карандаш строительный;
39 x Биты: SL4, SL5, SL6, SL7, 1/8, 3/16, 1/4; PH0, PH1, PH2 (2 шт.), PH3; PZ0, PZ1, PZ2 (2 шт.), PZ4; H2, H3, H4, H5, H6, 3/32, 1/8, 5/32, 3/16, 1/4; T10H, T15H, T20H, T25H, T30H, T40H; T30, T40; TW1, TW2, TW3, TW4



ADP Адаптеры для торц. головок 1/4", 3/8" 2 шт. **CrV** Хромованадиевая сталь **ERGO** Эргономич. рукоятка **Heavy Duty** Ударопрочный кейс **HRC** Твердость 54-56 HRC

Артикул	Описание товара	Мин. кол-во/ мастер упак.	Прайс-лист
1310-01-TS98	98 предметов	1/4	

НАБОРЫ ИНСТРУМЕНТОВ

НАБОР ИНСТРУМЕНТОВ

•Sturm!

ПРОМО

13 x Головки торц.: 4, 4.5, 5.5, 6, 7, 8, 9, 10, 11, 12, 13, 14 мм;
 4 x Головки торцевые удлиненные 1/4": 8, 10, 11, 13 мм;
 1 x Рукоятка трещоточная 1/4", 45 зубьев;
 1 x Адаптер для торцевых головок 1/4";
 1 x Шарнир карданный 1/4";
 2 x Удлинитель 1/4": 50, 100 мм;
 1 x Отвертка-вороток 1/4";
 1 x Вороток Т-образный 1/4";
 21 x Головки-биты 1/4": T10, T15, T20, T25, T30, T40; H3, H4, H5, H6, H7, H8; SL4, SL5.5, SL6.5; PH1, PH2, PH3; PZ1, PZ2, PZ3;
 3 x Ключи шестигранные : 1.5, 2, 2.5 мм



ADP Адаптер для торц. головок 1/4"
CrV сталь Хромованадиевая сталь
ERGO Эргономич. рукоятка
Heavy Duty Ударопрочный кейс
HRC Твердость 54-56 HRC

Артикул	Описание товара	Мин. кол-во/ мастер упак.	Прайс-лист
1045-20-S48SP	48 предметов	1/4	

НАБОР ИНСТРУМЕНТОВ

•Sturm!

ПРОМО

12 x Головки торцевые 1/2": 14, 15, 16, 17, 18, 19, 20, 22, 24, 27, 30, 32 мм;
 2 x Головки торцевые свечные 1/2": 16, 21 мм;
 2 x Рукоятка трещоточная 1/2", 1/4", 45 зубьев;
 2 x Удлинитель 1/2": 125, 250 мм;
 2 x Шарнир карданный: 1/2", 1/4";
 1 x Держатель бит 1/2" x 5/16";
 1 x Удлинитель гибкий 1/4" x 6";
 1 x Адаптер для торцевых головок 1/2";
 1 x Переходник 1/2"x3/8";
 9 x Ключи комбинированные: 8, 10, 11, 12, 13, 14, 17, 19, 22 мм;
 13 x Головки торцевые 1/4": 4, 4.5, 5, 5.5, 6, 7, 8, 9, 10, 11, 12, 13, 14 мм;
 2 x Адаптер для торцевых головок 1/4": 25, 50 мм;
 2 x Удлинитель 1/4": 50, 100 мм;
 1 x Вороток Т-образный 1/4";
 1 x Отвертка-вороток 1/4";
 17 x Головки-биты 1/4": T8, T10, T15, T20, T25, T30; PH1, PH2; PZ1, PZ2; H3, H4, H5, H6; SL4, SL5.5, SL7;
 15 x Биты 5/16": T40, T45, T50, T55; PH3, PH4; PZ3, PZ4; H8, H10, H12, H14; SL8, SL10, SL12



ADP 3 шт Адаптеры для торц. головок 1/2", 1/4"
CrV сталь Хромованадиевая сталь
ERGO Эргономич. рукоятка
Heavy Duty Ударопрочный кейс
HRC Твердость 54-56 HRC

Артикул	Описание товара	Мин. кол-во/ мастер упак.	Прайс-лист
1045-20-S84SP	84 предмета	1/4	

НАБОР ИНСТРУМЕНТОВ

•Sturm!

ПРОМО

18 x Головки торцевые 1/2": 10, 11, 12, 13, 14, 15, 16, 17, 18, 19, 20, 21, 22, 23, 24, 27, 30, 32 мм;
 4 x Головки торцевые удлиненные 1/2": 14, 15, 17, 19 мм;
 2 x Головка торцевая свечная 1/2": 16, 21 мм;
 2 x Адаптер для торцевых головок 1/2", 1/4";
 2 x Рукоятка трещоточная 1/2", 1/4" 45 зубьев;
 2 x Удлинитель 1/2": 125, 250 мм;
 2 x Шарнир карданный: 1/2", 1/4";
 1 x Вороток-удлинитель Т-образный 1/2";
 3 x Ключи шестигранные: 1.5, 2, 2.5 мм;
 1 x Держатель бит 1/2" x 5/16";
 13 x Головки торцевые 1/4": 4, 4.5, 5, 5.5, 6, 7, 8, 9, 10, 11, 12, 13, 14 мм;
 8 x Головки торцевые удлиненные 1/4": 6, 7, 8, 9, 10, 11, 12, 13 мм;
 17 x Головки-биты 1/4": PH1, PH2; PZ1, PZ2; FD4, FD5.5, FD7; HW3, HW4, HW5, HW6; T8, T10, T15, T20, T25, T30;
 2 x Удлинитель 1/4": 50, 95 мм;
 1 x Отвертка-вороток 1/4";
 1 x Вороток Т-образный 1/4";
 1 x Удлинитель гибкий 1/4";
 15 x Биты 5/16" 30 мм: 8, 10, 12, 3+, 4+; HW8, HW10, HW12, HW14; PZ3, PZ4; T40, T45, T50, T55

ADP 2 шт Адаптеры для торц. головок 1/2", 1/4"
CrV сталь Хромованадиевая сталь
ERGO Эргономич. рукоятка
Heavy Duty Ударопрочный кейс
HRC Твердость 54-56 HRC



Артикул	Описание товара	Мин. кол-во/ мастер упак.	Прайс-лист
1045-20-S95SP	95 предметов	1/4	

НАБОР ИНСТРУМЕНТОВ

•СОЮЗ

13 x Головки торцевые 1/2": 14, 15, 16, 17, 18, 19, 20, 21, 22, 24, 27, 30, 32 мм;
 2 x Головки торцевые свечные 1/2": 16, 21 мм;
 2 x Рукоятка трещоточная 1/2", 1/4" 45 зубьев;
 1 x Вороток шарнирный 1/2";
 1 x Вороток-удлинитель Т-образный 1/2";
 2 x Удлинитель 1/2": 125, 250 мм;
 2 x Шарнир карданный: 1/2", 1/4";
 10 x Ключи комбинированные: 8, 9, 10, 11, 12, 13, 14, 15, 17, 19 мм;
 1 x Держатель бит 1/2"x5/16";
 2 x Адаптер для торцевых головок 1/2", 1/4";
 12 x Головки торцевые 1/4": 4, 4.5, 5, 5.5, 6, 7, 8, 9, 10, 11, 12, 13 мм;
 1 x Удлинитель Т-образный 1/4";
 1 x Отвертка-вороток 1/4";
 2 x Удлинитель 1/4": 50, 100 мм;
 27 x Биты 5/16": T10, T15, T20, T25, T30, T40, T45, T50; PH0, PH1, PH2, PH3; PZ1, PZ2, PZ3; H2, H3, H4, H5, H6; SL3, SL4, SL5.5, SL7; SQ1, SQ2, SQ3



ADP 2 шт Адаптеры для торц. головок 1/2", 1/4"
CrV сталь Хромованадиевая сталь
ERGO Эргономич. рукоятка
Heavy Duty Ударопрочный кейс
HRC Твердость 54-56 HRC

Артикул	Описание товара	Мин. кол-во/ мастер упак.	Прайс-лист
1045-20-S79C	79 предметов	1/4	

НАБОР ИНСТРУМЕНТОВ

•СОЮЗ

12 x Головки торцевые 1/2": 14, 15, 16, 17, 18, 19, 20, 22, 24, 27, 30, 32 мм;
 2 x Головки торцевые свечные 1/2": 16, 21 мм;
 2 x Рукоятка трещоточная 1/2", 1/4", 45 зубьев;
 2 x Удлинитель 1/2": 125, 250 мм;
 2 x Шарнир карданный: 1/2", 1/4";
 1 x Держатель бит 1/2" x 5/16";
 1 x Удлинитель гибкий 1/4" x 6";
 1 x Адаптер для торцевых головок 1/2";
 1 x Переходник 1/2"x3/8";
 9 x Ключи комбинированные: 8, 10, 11, 12, 13, 14, 17, 19, 22 мм;
 13 x Головки торцевые 1/4": 4, 4.5, 5, 5.5, 6, 7, 8, 9, 10, 11, 12, 13, 14 мм;
 2 x Адаптер для торцевых головок 1/4": 25, 50 мм;
 2 x Удлинитель 1/4": 50, 100 мм;
 1 x Вороток Т-образный 1/4";
 1 x Отвертка-вороток 1/4";
 17 x Головки-биты 1/4": T8, T10, T15, T20, T25, T30; PH1, PH2; PZ1, PZ2; H3, H4, H5, H6; SL4, SL5.5, SL7; PH3, PH4; PZ3, PZ4; H8, H10, H12, H14; SL8, SL10, SL12



ADP 2 шт Адаптеры для торц. головок 1/2", 1/4"
CrV сталь Хромованадиевая сталь
ERGO Эргономич. рукоятка
Heavy Duty Ударопрочный кейс
HRC Твердость 54-56 HRC

Артикул	Описание товара	Мин. кол-во/ мастер упак.	Прайс-лист
1045-20-S84C	84 предмета	1/4	

КЛЮЧИ

КЛЮЧ-ТРЕЩОТКА

hanskonner

QUICKSNAP
БЫСТРЫЙ СБРОС

- 90 зубьев
- 4° угол поворота



OilResistant
Маслобензостойкая рукоятка

Артикул	Описание товара	Мин. кол-во/мастер упак.	Прайс-лист
НК1045-17-12	1/2"; 90 зубьев	10/20	
НК1045-17-14	1/4"; 90 зубьев	25/100	
НК1045-17-38	3/8"; 90 зубьев	25/50	

КЛЮЧ-ТРЕЩОТКА

Sturm!

Изготовлен из хромованадия для работы при высоких нагрузках. Хромовое антикоррозийное покрытие. Храповый механизм в 72 зуба обеспечивает плавный ход. Механизм с быстрым сбросом.

- ERGO** Эргономич. рукоятка
- ANTI SLIP** Антискольз. поверхность
- CrV сталь** Хромованадиевая сталь



Артикул	Описание товара	Мин. кол-во/мастер упак.	Прайс-лист
1045-17-R1/2	1/2"; 72 зуба	10/40	
1045-17-R1/4	1/4"; 72 зуба	10/100	
1045-17-R3/8	3/8"; 72 зуба	10/60	

КЛЮЧ-ТРЕЩОТКА

СОЮЗ

Изготовлены из хромованадия. Хромовое антикоррозийное покрытие. Рифленая пластиковая ручка для предотвращения скольжения.

- ANTI SLIP** Антискольз. поверхность
- CrV сталь** Хромованадиевая сталь
- ERGO** Эргономич. рукоятка



Артикул	Описание товара	Мин. кол-во/мастер упак.	Прайс-лист
1045-15-R1/2C	1/2"; 39 зубьев	10/40	
1045-15-R1/4C	1/4"; 39 зубьев	10/100	
1045-15-R3/8C	3/8"; 39 зубьев	10/60	

КЛЮЧ-ТРУБКА ТОРЦЕВОЙ

Sturm!

Для болтовых соединений в значительных углублениях или для применения при монтаже шпилек

- HiQ сталь** Высококач. сталь
- Zn** Оцинкованный
- HRC** Твердость 40 HRC



Артикул	Описание товара	Мин. кол-во/мастер упак.	Прайс-лист
1045-22-8x10	8 x 10 мм	100/400	
1045-22-10x12	10 x 12 мм	100/400	
1045-22-14x15	14 x 15 мм	100/200	
1045-22-17x19	17 x 19 мм	50/100	

КЛЮЧ-ТРУБКА ТОРЦЕВОЙ

СОЮЗ

Для болтовых соединений в значительных углублениях или для применения при монтаже шпилек

- HiQ сталь** Высококач. сталь
- Zn** Оцинкованный
- HRC** Твердость 27 HRC



Артикул	Описание товара	Мин. кол-во/мастер упак.	Прайс-лист
1045-22-S10C	6x7 мм, 8x9 мм, 10x11 мм, 12x13 мм, 14x15 мм, 16x17 мм, 18x19 мм, 20x22 мм + 2 воротка	12/24	

НАБОР КЛЮЧЕЙ-ТРУБОК ТОРЦЕВЫХ

СОЮЗ

Для болтовых соединений в значительных углублениях или для применения при монтаже шпилек

- HiQ сталь** Высококач. сталь
- Zn** Оцинкованный
- HRC** Твердость 27 HRC



Артикул	Описание товара	Мин. кол-во/мастер упак.	Прайс-лист
1045-22-S6C	8x9 мм, 10x11 мм, 12x13 мм, 14x15 мм, 16x17 мм + вороток	24/48	

КЛЮЧ СВЕЧНОЙ КОМБИНИРОВАННЫЙ

СОЮЗ

Для болтовых соединений в значительных углублениях, при монтаже шпилек и замены свечей зажигания. Изготовлены из высококачественной стали закаленной до 40 HRC. Надежное антикоррозийное покрытие из цинка.

- ANTI SLIP** Антискольз. поверхность
- CrV сталь** Хромованадиевая сталь
- ERGO** Эргономич. рукоятка



Артикул	Описание товара	Мин. кол-во/мастер упак.	Прайс-лист
1045-25-14x16C	14x16x280 мм	40/80	
1045-25-16x21C	16x21x280 мм	40/80	

КЛЮЧ СВЕЧНОЙ

СОЮЗ

Для болтовых соединений в значительных углублениях, при монтаже шпилек и замены свечей зажигания. Изготовлены из высококачественной стали закаленной до 40 HRC. Надежное антикоррозийное покрытие из цинка

- ANTI SLIP** Антискольз. поверхность
- CrV сталь** Хромованадиевая сталь
- ERGO** Эргономич. рукоятка



Артикул	Описание товара	Мин. кол-во/мастер упак.	Прайс-лист
1045-24-14C	14x280 мм	40/80	
1045-24-16C	16x280 мм	40/80	
1045-24-21C	21x280 мм	40/80	

КЛЮЧИ

НАБОР КЛЮЧЕЙ КОМБИНИРОВАННЫХ

•Sturm!

Набор ключей комбинированных, 6 предметов

Защита от коррозии

Твердость 44-48 HRC

Хромованадиевая сталь



Артикул	Описание товара	Мин. кол-во/ мастер упак.	Прайс-лист
1045-36-6	6 шт.: 8, 10, 12, 13, 14, 17 мм	12/48	

НАБОР КЛЮЧЕЙ КОМБИНИРОВАННЫХ

•Sturm!

Набор ключей комбинированных, 12 предметов 6-14, 17, 19, 22

Защита от коррозии

Твердость 44-48 HRC

Хромованадиевая сталь



Артикул	Описание товара	Мин. кол-во/ мастер упак.	Прайс-лист
1045-36-12	12 шт.: 6, 7, 8, 9, 10, 11, 12, 13, 14, 17, 19, 22 мм	6/18	

НАБОР КЛЮЧЕЙ РОЖКОВЫХ

•Sturm!

В удобном и прочном пластиковом держателе с подвесом.

Твердость 54-56 HRC

Хромованадиевая сталь

Хромоникелевое покрытие



Артикул	Описание товара	Мин. кол-во/ мастер упак.	Прайс-лист
1045-01-SS6	6x7. 8x9. 10x11. 12x13. 14x15. 17x19 мм	6/36	

НАБОР КЛЮЧЕЙ КОМБИНИРОВАННЫХ

•Sturm!

Трещоточный механизм с плотным шагом, изменяемый угол, хромированное покрытие для защиты от коррозии

Хромоникелевое покрытие

Твердость 52-55 HRC

Хромованадиевая сталь



Артикул	Описание товара	Мин. кол-во/ мастер упак.	Прайс-лист
1045-04-S2	Ø 8. 10. 12. 13. 14. 17 и 19 мм	1/15	

НАБОР КЛЮЧЕЙ КОМБИНИРОВАННЫХ

•Sturm!

Набор ключей комбинированных, 8 предметов

Защита от коррозии

Твердость 44-48 HRC

Хромованадиевая сталь



Артикул	Описание товара	Мин. кол-во/ мастер упак.	Прайс-лист
1045-36-8	8 шт.: 8, 9, 10, 11, 13, 14, 17, 19 мм	8/32	

КЛЮЧИ КОМБИНИРОВАННЫЕ

•Sturm!

Защита от коррозии

Твердость 44-48 HRC

Хромованадиевая сталь



Артикул	Описание товара	Мин. кол-во/ мастер упак.	Прайс-лист
1045-35-6	6 мм	75/300	
1045-35-7	7 мм	75/300	
1045-35-8	8 мм	60/240	
1045-35-9	9 мм	60/240	
1045-35-10	10 мм	50/200	
1045-35-11	11 мм	50/200	
1045-35-12	12 мм	50/200	
1045-35-13	13 мм	40/160	
1045-35-14	14 мм	40/160	
1045-35-15	15 мм	35/140	
1045-35-16	16 мм	35/140	
1045-35-17	17 мм	30/120	
1045-35-19	19 мм	25/100	
1045-35-22	22 мм	20/80	
1045-35-24	24 мм	15/60	
1045-35-27	27 мм	10/40	
1045-35-30	30 мм	10/40	
1045-35-32	32 мм	10/40	

КЛЮЧ ГАЕЧНЫЙ НАКИДНОЙ УНИВЕРСАЛЬНЫЙ

•Sturm!

Самонастраиваемая конструкция, высококачественные матрицы, удобные рукоятки из ПВХ

Высококач. сталь

Твердость 40 HRC

Эргономич. рукоятки

Антискольз. поверхность



Артикул	Описание товара	Мин. кол-во/ мастер упак.	Прайс-лист
1045-32-200	Длина 200 мм, раскрытие губок 12-20 мм	10/40	

КЛЮЧ МУЛЬТИФУНКЦИОНАЛЬНЫЙ САМОЗАЖИМНОЙ

•Sturm!

Износостойкие губки из 40Cr стали, трёхсторонний захват крепежа обеспечивает максимальную передачу усилия, тефлоновое покрытие защищает от коррозии

Трёхсторонний захват

Высококач. сталь

Твердость 45-48 HRC

Антикор. покрытие

Антискольз. поверхность

Эргономич. рукоятка

Артикул	Описание товара	Мин. кол-во/ мастер упак.	Прайс-лист
1045-34-150	Длина 150 мм, раскрытие губок 7-15 мм	12/120	
1045-34-200	Длина 200 мм, раскрытие губок 9-25 мм	6/60	
1045-34-250	Длина 250 мм, раскрытие губок 15-35 мм	6/60	



РАБОЧИЙ ПРОФИЛЬ
НА 70% ТОНЬШЕ
ОБЫЧНЫХ КЛЮЧЕЙ

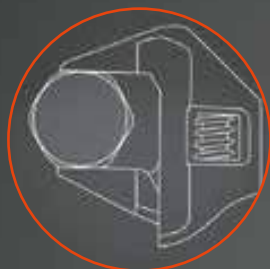

Сверхтонкие губки
позволяют работать
в труднодоступных местах
и с самыми тонкими гайками



Особенно удобны при
использовании 2 ключей
одновременно. Идеально
подходит для авторемонтных
и сантехнических
работ, обслуживания
климатического
и производственного
оборудования

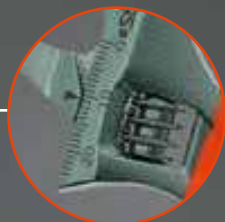

Измерительная шкала
для быстрого подбора
размера в миллиметрах



Подвергнут прецизионной
закалке до 50HRC
для сохранения геометрии
рабочих кромок при самых
тяжелых условиях работы

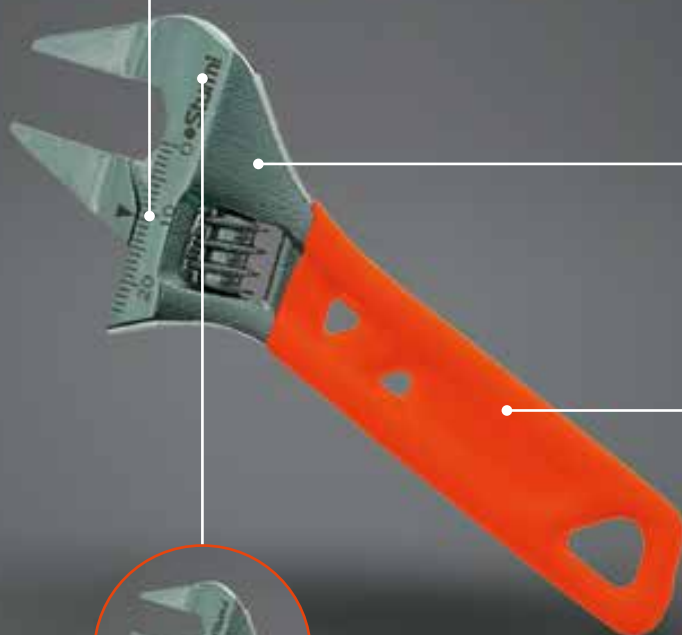

Малый угол наклона
головы ключа обеспечивает
повышенную скорость,
точность и максимальное
усилие при работе



Удобная нескользящая
рукоятка из ПВХ

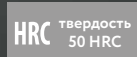
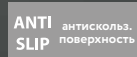
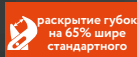

Длина (мм)	120	130
Максимальное раскрытие губок (мм)	24	32
Масса изделия (кг)	0,128	0,139
Мин. кол-во/мастер упак. (шт)	6/120	6/72

КЛЮЧИ

КЛЮЧ РАЗВОДНОЙ С ТОНКИМИ ГУБКАМИ ThinGrip **hanskonner**

Зев на 50% шире стандартного. Тонкие губки позволяют работать в местах, недоступных для обычных ключей. Закалённый, оксидированный. Удобная нескользящая рукоятка полностью покрытая TPR. Рабочий профиль на 45% уже, чем у обычных ключей



- Зев на 50% шире
- CrV сталь
- Хромованадиевая сталь
- HRC Твёрдость 50-56 HRC
- Эргономич. рукоятка
- Шкала
- Антикор. покрытие
- Антискольз. поверхность
- Made in Taiwan

Артикул	Описание товара	Мин. кол-во/ мастер упак.	Прайс-лист
НК1045-11-150	Длина 150 м, раскрытие губок 34 мм	6/96	
НК1045-11-200	Длина 200 м, раскрытие губок 38 мм	6/72	
НК1045-11-250	Длина 250 м, раскрытие губок 50 мм	5/30	

КЛЮЧ РАЗВОДНОЙ С ТОНКИМИ ГУБКАМИ И КНОПКОЙ БЫСТРОЙ РЕГУЛИРОВКИ **•Sturm!**

Зев на 50% шире стандартного. Тонкие губки позволяют работать в местах, недоступных для обычных ключей. Закалённый, оксидированный. Удобная нескользящая рукоятка из термопластмассы. Рабочий профиль на 45% уже, чем у обычных ключей



- Быстрая регулировка
- Эргономич. рукоятка
- CrV сталь
- Хромованадиевая сталь
- Зев на 50% шире
- Антискольз. поверхность
- Шкала
- Твёрдость 54-56 HRC
- Антикор. покрытие

Артикул	Описание товара	Мин. кол-во/ мастер упак.	Прайс-лист
1045-33-200	Длина 200 м, раскрытие губок 39 мм	6/60	
1045-33-250	Длина 250 м, раскрытие губок 50 мм	6/36	
1045-33-300	Длина 300 м, раскрытие губок 60 мм	6/24	

КЛЮЧ РАЗВОДНОЙ С ТОНКИМИ ГУБКАМИ **•Sturm!**

Зев на 50% шире стандартного. Тонкие губки позволяют работать в местах, недоступных для обычных ключей. Закалённый, оксидированный. Удобная нескользящая рукоятка из термопластмассы. Рабочий профиль на 45% уже, чем у обычных ключей



- Зев на 50% шире
- CrV сталь
- Хромованадиевая сталь
- HRC Твёрдость 54-56 HRC
- Эргономич. рукоятка
- Шкала
- Антикор. покрытие
- Антискольз. поверхность

Артикул	Описание товара	Мин. кол-во/ мастер упак.	Прайс-лист
1045-11-150	Длина 150 м, раскрытие губок 34 мм	6/96	
1045-11-200	Длина 200 м, раскрытие губок 39 мм	6/120	
1045-11-250	Длина 250 м, раскрытие губок 50 мм	6/60	
1045-11-300	Длина 300 м, раскрытие губок 60 мм	6/24	

КЛЮЧ РАЗВОДНОЙ С КОРОТКОЙ РУЧКОЙ **•Sturm!**

Зев на 105% шире стандартного ключа такой же длины, малая длина рукоятки позволяет работать в недоступных для других ключей местах. Закалённый, оксидированный, удобная рукоятка из ПВХ



- Зев на 105% шире
- CrV сталь
- Хромованадиевая сталь
- HRC Твёрдость 50 HRC
- Эргономич. рукоятка
- Шкала
- Антикор. покрытие
- Антискольз. поверхность

Артикул	Описание товара	Мин. кол-во/ мастер упак.	Прайс-лист
1045-28-120	Длина 120 мм, раскрытие губок 24 мм	6/120	
1045-28-135	Длина 135 мм, раскрытие губок 34 мм	6/60	
1045-28-155	Длина 155 мм, раскрытие губок 41 мм	6/60	

КЛЮЧ РАЗВОДНОЙ **•Sturm!**



- HiQ сталь
- Высококач. сталь
- CrNi Хромоникелевое покрытие
- HRC Твёрдость 50 HRC
- Шкала
- Эргономич. рукоятка
- Антискольз. поверхность

Артикул	Описание товара	Мин. кол-во/ мастер упак.	Прайс-лист
1045-02-A160	Длина 160 мм, раскрытие губок 19 мм	6/120	
1045-02-A200	Длина 200 мм, раскрытие губок 24 мм	6/60	
1045-02-A250	Длина 250 мм, раскрытие губок 30 мм	6/60	
1045-02-A300	Длина 300 мм, раскрытие губок 36 мм	6/36	

КЛЮЧ РАЗВОДНОЙ **•Sturm!**

Усиленные закаленные губки, удобная рукоятка с покрытием из ПВХ, подвес



- Шкала
- Эргономич. рукоятка
- Антискольз. поверхность
- HRC Твёрдость 42 HRC
- HiQ сталь
- Высококач. сталь

Артикул	Описание товара	Мин. кол-во/ мастер упак.	Прайс-лист
1045-31-150	Длина 150 мм, раскрытие губок 20 мм	6/60	
1045-31-200	Длина 200 мм, раскрытие губок 24 мм	6/48	
1045-31-250	Длина 250 мм, раскрытие губок 30 мм	6/36	
1045-31-300	Длина 300 мм, раскрытие губок 38 мм	6/24	

КЛЮЧИ

КЛЮЧ РАЗВОДНОЙ С КОРОТКОЙ РУЧКОЙ •Sturm!
И СУПЕР ТОНКИМИ ГУБКАМИ

Раскрытие губок на 65% шире стандартного. Рабочий профиль (на 70% тоньше стандартного) и малая длина рукоятки позволяют работать в труднодоступных местах и с самыми тонкими гайками, особенно удобен при использовании 2 ключей одновременно, хромированное покрытие, удобная нескользящая рукоятка из ПВХ



- Раскрытие губок на 65% шире стандартного
- CrV сталь Хромованадиевая сталь
- HRC Твердость 50 HRC
- Шкала
- ERGO Эргономич. рукоятка
- ANTI SLIP Антискольз. поверхность
- Cr Хромированное покрытие

Артикул	Описание товара	Мин. кол-во/ мастер упак.	Прайс-лист
1045-19-150	Длина 120 мм, раскрытие губок 24 мм	☺ 6/120	
1045-19-200	Длина 130 мм, раскрытие губок 32 мм	☺ 6/72	

КЛЮЧ РАЗВОДНОЙ С ТОНКИМИ ГУБКАМИ •Sturm!

ПРОМО

Зев на 50% шире стандартного. Тонкие губки позволяют работать в местах, недоступных для обычных ключей. Закалённый, оксидированный. Удобная нескользящая рукоятка из термопластмассы. Рабочий профиль на 45% уже, чем у обычных ключей



- Зев на 50% шире
- CrV сталь Хромованадиевая сталь
- HRC Твердость 50 HRC
- ERGO Эргономич. рукоятка
- Шкала
- ANTI COR Антикор. покрытие
- ANTI SLIP Антискольз. поверхность

Артикул	Описание товара	Мин. кол-во/ мастер упак.	Прайс-лист
1045-27-150SP	Длина 150 мм, раскрытие губок 34 мм	☺ 6/60	
1045-27-200SP	Длина 200 мм, раскрытие губок 39 мм	☺ 6/48	
1045-27-250SP	Длина 250 мм, раскрытие губок 50 мм	☺ 6/36	
1045-27-300SP	Длина 300 мм, раскрытие губок 60 мм	☺ 6/24	

КЛЮЧ РАЗВОДНОЙ С СУПЕР ТОНКИМИ ГУБКАМИ •Sturm!

ПРОМО

Зев на 50% шире стандартного. Рабочий профиль (на 70% тоньше стандартного) позволяет работать в труднодоступных местах и с самыми тонкими гайками, особенно удобен при использовании 2 ключей одновременно. Закалённый, оксидированный. Удобная нескользящая рукоятка из термопластмассы



- Зев на 50% шире
- CrV сталь Хромованадиевая сталь
- HRC Твердость 50 HRC
- ERGO Эргономич. рукоятка
- Шкала
- ANTI COR Антикор. покрытие
- ANTI SLIP Антискольз. поверхность

Артикул	Описание товара	Мин. кол-во/ мастер упак.	Прайс-лист
1045-30-150SP	Длина 150 мм, раскрытие губок 34 мм	☺ 6/60	
1045-30-200SP	Длина 200 мм, раскрытие губок 39 мм	☺ 6/48	

КЛЮЧ РАЗВОДНОЙ •Sturm!

ПРОМО

Усиленные закаленные губки, антикоррозийное хромированное покрытие, шкала для быстрой и точной установки зева, подвес



- HiQ сталь Высококач. сталь
- Cr Хромированное покрытие
- Шкала
- HRC Твердость 45 HRC

Артикул	Описание товара	Мин. кол-во/ мастер упак.	Прайс-лист
1300102SP	Длина 200 мм, раскрытие губок 26 мм	☺ 6/120	
1300103SP	Длина 250 мм, раскрытие губок 32 мм	☺ 6/72	
1300104SP	Длина 300 мм, раскрытие губок 38 мм	☺ 6/72	

Специальное покрытие **ArmouredPaint** (бронированная краска) защищает инструмент от коррозии и внешнего воздействия

КОРПУС ИЗГОТОВЛЕН ИЗ ВЫСОКОКАЧЕСТВЕННОЙ **ХРОМОВАНАДИЕВОЙ СТАЛИ**, ЧТО ПОЗВОЛЯЕТ ВЫДЕРЖИВАТЬ ПОВЫШЕННЫЕ НАГРУЗКИ НА ПРОТЯЖЕНИИ ДЛИТЕЛЬНОГО ВРЕМЕНИ. ВЫВЕРЕННЫЙ УРОВЕНЬ ЗАКАЛКИ РАБОЧИХ КРОМОК ДО 50-55 HRC ПОЗВОЛИТ НАДОЛГО СОХРАНИТЬ ИХ ГЕОМЕТРИЮ



Прогрессивная форма зуба с наклоном против направления вращения обеспечивает самоблокируемый захват деталей

Регулировочная гайка снабжена стопорным кольцом для исключения её потери

Рукоятки Т-образной формы дают полный контроль инструмента

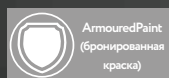

Cr-V
сталь

Твердость
HRC 50-55

Артикул	HK1045-03-P1	HK1045-03-P15	HK1045-03-P2	HK1045-04-P1	HK1045-04-P15	HK1045-04-P2
Тип	L	L	L	S	S	S
Размер (дюймы)	1"	1,5"	2"	1"	1,5"	2"
Максимальный крутящий момент (Н·м)	300	550	900	300	550	900
Оптимальный диаметр захвата (мм)	25	38	50	25	38	50
Длина (мм)	320	425	560	320	425	560
Мин. кол-во /мастер упак. (шт)	1/36	1/12	1/12	1/36	1/12	1/12

КЛЮЧИ ТРУБНЫЕ РЫЧАЖНЫЕ

КЛЮЧ ТРУБНЫЙ РЫЧАЖНЫЙ ForcedDrive **hanskonner**

Корпус изготовлен из хромованадиевой стали, что позволяет выдерживать повышенные нагрузки. Выверенный уровень закалки рабочих кромок до 50-55 HRC позволит надолго сохранить их геометрию. Специальное покрытие ArmouredPaint (бронированная краска) защищает инструмент от коррозии и внешнего воздействия. Рукоятки Т-образной формы обеспечат полный контроль инструмента. Прогрессивная форма зуба с наклоном против направления вращения обеспечивает самоблокируемый захват деталей.



CrV сталь Хромованадиевая сталь **ArmouredPaint** **HRC** Твердость 50-55 HRC

Артикул	Описание товара	Мин. кол-во/мастер упак.	Прайс-лист
НК1045-03-P1	1", Тип L	☼ 1/36	
НК1045-03-P15	1,5", Тип L	☼ 1/12	
НК1045-03-P2	2", Тип L	☼ 1/12	

КЛЮЧ ТРУБНЫЙ РЫЧАЖНЫЙ ForcedDrive **hanskonner**

Корпус изготовлен из хромованадиевой стали, что позволяет выдерживать повышенные нагрузки. Выверенный уровень закалки рабочих кромок до 50-55HRC позволит надолго сохранить их геометрию. Специальное покрытие ArmouredPaint(бронированная краска) защищает инструмент от коррозии и внешнего воздействия. Рукоятки Т-образной формы обеспечат полный контроль инструмента. Прогрессивная форма зуба с наклоном против направления вращения обеспечивает самоблокируемый захват деталей.



CrV сталь Хромованадиевая сталь **ArmouredPaint** **HRC** Твердость 50-55 HRC

Артикул	Описание товара	Мин. кол-во/мастер упак.	Прайс-лист
НК1045-04-P1	1", Тип S	☼ 1/36	
НК1045-04-P15	1,5", Тип S	☼ 1/12	
НК1045-04-P2	2", Тип S	☼ 1/12	

КЛЮЧ ТРУБНЫЙ РЫЧАЖНЫЙ **•Sturm!**

Цельнокованный. Губки закалены током



HRC Твердость 50-55 HRC **HiQ сталь** Высококач. сталь

Артикул	Описание товара	Мин. кол-во/мастер упак.	Прайс-лист
1045-02-1	1", Тип S	☼ 1/36	
1045-02-15	1,5", Тип S	☼ 1/24	
1045-02-2	2", Тип S	☼ 6/36	

КЛЮЧ ТРУБНЫЙ РЫЧАЖНЫЙ **•Sturm!**

Цельнокованный. Губки закалены током



HRC Твердость 55-55 HRC **HiQ сталь** Высококач. сталь

Артикул	Описание товара	Мин. кол-во/мастер упак.	Прайс-лист
1045-01-1	1", Тип L	☼ 1/36	
1045-01-15	1,5", Тип L	☼ 1/24	
1045-01-2	2", Тип L	☼ 1/12	
1045-01-3	3", Тип L,	☼ 1/8	

ШАРНИРНО-ГУБЦЕВЫЙ ИНСТРУМЕНТ

КЛЕЩИ ПЕРЕСТАВНЫЕ QuickShift **hanskonner**

NEW

Специальная конструкция QuickShift для перестановки клещей по принципу трещетки. ExtraWide System (увеличенное раскрытие губок) позволяет заменить полный набор стандартных рожковых ключей. Кнопочный шарнир даёт возможность переставлять зев губок в 2 раза быстрее коробчатого. ChromeShield (защитное хромированное покрытие) эффективно оберегает инструмент от воздействия окружающей среды. Рукоятки SolidGrip из ПВХ материала удобны и комфортны для захвата

HRC Твердость 50 HRC **CrV сталь** Хромованадиевая сталь **ChromeShield** **ExtraWide system**

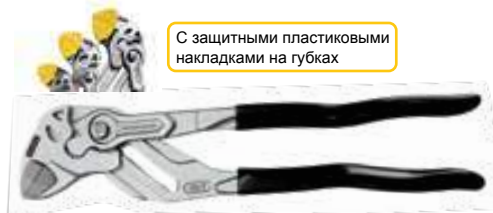

С защитными пластиковыми накладками на губках

Артикул	Описание товара	Мин. кол-во/мастер упак.	Прайс-лист
НК1020-09-A175	175 мм, раскрытие губок 40 мм	☼ 6/60	
НК1020-09-A250	250 мм, раскрытие губок 52 мм	☼ 6/50	
НК1020-09-A300	300 мм, раскрытие губок 70 мм	☼ 6/36	

КЛЕЩИ ПЕРЕСТАВНЫЕ ButtonJoint **hanskonner**

ExtraWide system(увеличенное раскрытие губок в среднем на 50%) позволяет заменить набор стандартных рожковых ключей. Кнопочный шарнир даёт переставлять зев губок в 2 раза быстрее коробчатого. NickelShield (защитное никелированное покрытие) эффективно защищает инструмент от воздействия окружающей среды. Рукоятки SolidGrip из ПВХ материала удобны и комфортны для захвата

HRC Твердость 53 HRC **CrV сталь** Хромованадиевая сталь **SolidGrip** **NickelShield** **ExtraWide system**



Артикул	Описание товара	Мин. кол-во/мастер упак.	Прайс-лист
НК1020-06-A175	175 мм, раскрытие губок 42 мм	☼ 6/96	
НК1020-06-A250	250 мм, раскрытие губок 50 мм	☼ 6/48	
НК1020-06-A300	300 мм, раскрытие губок 70 мм	☼ 6/36	
НК1020-06-A400	400 мм, раскрытие губок 90 мм	☼ 3/12	

ШАРНИРНО-ГУБЦЕВЫЙ ИНСТРУМЕНТ

КЛЕЩИ ПЕРЕСТАВНЫЕ С ПОДВИЖНОЙ ГУБКОЙ • Sturm!

Губки без насечек не повреждают поверхность зажимаемой детали, быстрый и надежный кнопочный механизм, удобные рукоятки из мягкого ПВХ, уникальная запатентованная подвижная часть губки самонастраивается на зажим и обеспечивает дополнительную фиксацию детали



HRC Твердость 53 HRC
Extra fix Зев на 53% шире
CrV сталь Хромованадиевая сталь
ERGO Эргономич. рукоятки
ANTI SLIP Антискольз. поверхность

Артикул	Описание товара	Мин. кол-во/мастер упак.	Прайс-лист
1020-06-C250	250 мм, раскрытие губок 35 мм	6/36	

КЛЕЩИ ПЕРЕСТАВНЫЕ С ПЛАСТИКОВЫМИ ВСТАВКАМИ В ГУБКАХ • Sturm!

Губки с пластиковыми вставками не повреждают поверхность зажимаемой детали, винтовой шарнир выдерживает большие нагрузки, удобные рукоятки из мягкого ПВХ



HRC Твердость 40-50 HRC
Extra fix Зев на 71% шире
55# сталь 55# сталь
ERGO Эргономич. рукоятки
ANTI SLIP Антискольз. поверхность

Артикул	Описание товара	Мин. кол-во/мастер упак.	Прайс-лист
1020-06-D250	250 мм, раскрытие губок 60 мм	3/30	

КЛЕЩИ ПЕРЕСТАВНЫЕ • Sturm!

Насечки на губках улучшают захват, коробчатый механизм выдерживает большие нагрузки, удобные рукоятки из мягкого ПВХ



HRC Твердость 53 HRC
Extra fix Зев на 53% шире
CrV сталь Хромованадиевая сталь
ERGO Эргономич. рукоятки
ANTI SLIP Антискольз. поверхность

Артикул	Описание товара	Мин. кол-во/мастер упак.	Прайс-лист
1020-06-A180	180 мм, раскрытие губок 40 мм	6/96	
1020-06-A250	250 мм, раскрытие губок 50 мм	6/48	
1020-06-A300	300 мм, раскрытие губок 67 мм	6/36	

КЛЕЩИ ПЕРЕСТАВНЫЕ • Sturm!

Насечки на губках улучшают захват, коробчатый механизм выдерживает большие нагрузки, удобные обливные рукоятки



HRC Твердость 42 HRC
CrV сталь Хромованадиевая сталь
ERGO Эргономич. рукоятки
ANTI SLIP Антискольз. поверхность

Артикул	Описание товара	Мин. кол-во/мастер упак.	Прайс-лист
1020-07-175	175 мм, раскрытие губок 31 мм	6/60	
1020-07-250	250 мм, раскрытие губок 35 мм	6/48	
1020-07-300	300 мм, раскрытие губок 44 мм	6/36	

КЛЕЩИ ПЕРЕСТАВНЫЕ • Sturm!

Насечки на губках улучшают захват, коробчатый механизм выдерживает большие нагрузки, удобные рукоятки из мягкого ПВХ



HRC Твердость 53 HRC
HiQ сталь Высококач. сталь
ERGO Эргономич. рукоятки
ANTI SLIP Антискольз. поверхность

Артикул	Описание товара	Мин. кол-во/мастер упак.	Прайс-лист
1020-06-B200	200 мм, раскрытие губок 35 мм	6/60	
1020-06-B250	250 мм, раскрытие губок 36 мм	6/60	
1020-06-B300	300 мм, раскрытие губок 47 мм	6/36	

КЛЕЩИ ПЕРЕСТАВНЫЕ • Sturm!

Насечки на губках улучшают захват, быстрый и надежный кнопочный механизм, удобные рукоятки из мягкого ПВХ



CrV сталь Хромованадиевая сталь
ERGO Эргономич. рукоятки
ANTI SLIP Антискольз. поверхность
HRC Твердость 53 HRC

Артикул	Описание товара	Мин. кол-во/мастер упак.	Прайс-лист
1020-06-175	175 мм, раскрытие губок 26 мм	6/96	
1020-06-250	250 мм, раскрытие губок 35 мм	5/50	
1020-06-300	300 мм, раскрытие губок 40 мм	5/30	
1020-06-400	400 мм, раскрытие губок 80 мм	6/12	

КЛЕЩИ ПЕРЕСТАВНЫЕ • Sturm!

ПРОМО

Насечки на губках улучшают захват, быстрый и надежный кнопочный механизм, удобные рукоятки из мягкого ПВХ



CrV сталь Хромованадиевая сталь
ERGO Эргономич. рукоятки
ANTI SLIP Антискольз. поверхность
HRC Твердость 53 HRC

Артикул	Описание товара	Мин. кол-во/мастер упак.	Прайс-лист
1020-06-175SP	175 мм, раскрытие губок 26 мм	10/100	
1020-06-250SP	250 мм, раскрытие губок 35 мм	12/60	
1020-06-300SP	300 мм, раскрытие губок 40 мм	8/40	

КЛЕЩИ ПЕРЕСТАВНЫЕ СОЮЗ

Саморегулирующийся шарнир позволяет устанавливать ширину зева быстрее на 50%, а так же делать это одной рукой, насечки на губках улучшают захват, удобные рукоятки из ПВХ



CrV сталь Хромованадиевая сталь
ERGO Эргономич. рукоятки
ANTI SLIP Антискольз. поверхность
HRC Твердость 53 HRC

Артикул	Описание товара	Мин. кол-во/мастер упак.	Прайс-лист
1020-08-A180C	180 мм, раскрытие губок 25 мм	10/100	
1020-08-A250C	250 мм, раскрытие губок 35 мм	10/60	
1020-08-A300C	300 мм, раскрытие губок 40 мм	8/40	

ПАССАТИЖИ BasicEnhanced Serie hansköner

Изготовлены из высококачественной закалённой стали. EccentricJoint System (эксцентриковый шарнир) обеспечивает полную передачу силы на инструмент. Встроенный кольцевой гаечный ключ для специализированных работ. Двухкомпонентные рукоятки SolidGrip из TPR материала

Эффективность реза +30%
ЗАКАЛ. сталь Закалённая сталь
ANTI SLIP Антискольз. поверхность
HRC Твердость 61 HRC
EccentricJoint System
SolidGrip



Артикул	Описание товара	Мин. кол-во/мастер упак.	Прайс-лист
НК1020-02-1-175	175 мм	8/96	
НК1020-02-1-200	200 мм	10/60	
НК1020-02-1-225	225 мм	10/60	

ПАССАТИЖИ • Sturm!

Ассиметричные зубчатые выемки, эксцентриковый шарнир, рукоятки из TPE, встроенный кольцевой гаечный ключ



Эффективность реза +30%
TEFLON Тефлоновое покрытие
HRC Твердость 59 HRC
CrV сталь Хромованадиевая сталь
ERGO Эргономич. рукоятки
ANTI SLIP Антискольз. поверхность

Артикул	Описание товара	Мин. кол-во/мастер упак.	Прайс-лист
1020-13-1-160	160 мм	6/60	
1020-13-1-180	180 мм	6/60	
1020-13-1-200	200 мм	6/60	

ШАРНИРНО-ГУБЦЕВЫЙ ИНСТРУМЕНТ

ПАССАТИЖИ

•Sturm!

Диэлектрические рукоятки, для безопасной работы с напряжением до 1000В

- ЗАКАЛ** Закалённая сталь
- ANTI SLIP** Антискольз. поверхность
- HRC** Твердость 53 HRC
- ERGO** Эргономич. рукоятки



Артикул	Описание товара	Мин. кол-во/ мастер упак.	Прайс-лист
1020-03-1-150	150 мм	☎ 6/60	
1020-03-1-180	180 мм	☎ 6/60	
1020-03-1-200	200 мм	☎ 6/60	

ПАССАТИЖИ

•Sturm!

Особопрочные губки, двухкомпонентные ручки из мягкого пластика

- ЗАКАЛ** Закалённая сталь
- CrNi** Хромоникелевое покрытие
- HRC** Твердость 53 HRC
- ANTI SLIP** Антискольз. поверхность
- ERGO** Эргономич. рукоятки



Артикул	Описание товара	Мин. кол-во/ мастер упак.	Прайс-лист
1020-01-1-160	160 мм	☎ 6/60	
1020-01-1-180	180 мм	☎ 6/60	
1020-01-1-200	200 мм	☎ 6/60	

ПАССАТИЖИ

•Sturm!

ПРОМО

Особопрочные губки, эргономичные двухкомпонентные рукоятки

- ANTI SLIP** Антискольз. поверхность
- ЗАКАЛ** Закалённая сталь
- HRC** Твердость 53 HRC
- ERGO** Эргономич. рукоятки



Артикул	Описание товара	Мин. кол-во/ мастер упак.	Прайс-лист
1200101SP	160 мм	☎ 6/60	
1200102SP	180 мм	☎ 6/60	
1200103SP	200 мм	☎ 6/60	

ПАССАТИЖИ

СОЮЗ

Губки закалены током, увеличенная твердость режущих кромок, удобные рукоятки

- ANTI SLIP** Антискольз. поверхность
- ЗАКАЛ** Закалённая сталь
- HRC** Твердость 45-50 HRC
- ERGO** Эргономич. рукоятки



Артикул	Описание товара	Мин. кол-во/ мастер упак.	Прайс-лист
1020-11-1-160C	160 мм	☎ 6/60	
1020-11-1-180C	180 мм	☎ 6/60	
1020-11-1-200C	200 мм	☎ 5/50	

БОКОРЕЗЫ BasicEnhanced Serie

hanskonner

Изготовлены из высококачественной закалённой стали. EccentricJoint System (эксцентриковый шарнир) обеспечивает полную передачу силы на инструмент. Возвратный пружинный механизм SpringAssistant позволяет тратить вдвое меньше усилий при работе. Двухкомпонентные рукоятки SolidGrip из TPR материала

- ЗАКАЛ** Закалённая сталь
- HRC** Твердость 61 HRC
- SolidGrip**
- Эффективность реза +30%**
- SpringAssistant**
- EccentricJoint System**



Артикул	Описание товара	Мин. кол-во/ мастер упак.	Прайс-лист
HK1020-02-2-160	160 мм	☎ 8/96	

БОКОРЕЗЫ СО ВСТРОЕННЫМ СЪЁМНИКОМ ИЗОЛЯЦИИ

hanskonner

BasicEnhanced Serie

Изготовлены из высококачественной закалённой стали. EccentricJoint System (эксцентриковый шарнир) обеспечивает полную передачу силы на инструмент. Лезвия WireStripping предназначены для снятия изоляции с проводов. Двухкомпонентные рукоятки SolidGrip из TPR материала

- ЗАКАЛ** Закалённая сталь
- HRC** Твердость 61 HRC
- SolidGrip**
- Эффективность реза +30%**
- WireStripping**
- EccentricJoint System**



Артикул	Описание товара	Мин. кол-во/ мастер упак.	Прайс-лист
HK1020-02-2-200	200 мм	☎ 12/72	

БОКОРЕЗЫ УСИЛЕННЫЕ

•Sturm!

Особопрочные губки, эксцентриковый шарнир, рукоятки из TPE

- TEFLON** Тефлоновое покрытие
- Эффективность реза +50%**
- HRC** Твердость 61 HRC
- CrV** Хромованадиевая сталь
- ERGO** Эргономич. рукоятки
- ANTI SLIP** Антискольз. поверхность



Артикул	Описание товара	Мин. кол-во/ мастер упак.	Прайс-лист
1020-13-4-180	180 мм	☎ 6/60	

БОКОРЕЗЫ

•Sturm!

Особопрочные губки, эксцентриковый шарнир, рукоятки из TPE

- TEFLON** Тефлоновое покрытие
- Эффективность реза +30%**
- HRC** Твердость 61 HRC
- CrV** Хромованадиевая сталь
- ERGO** Эргономич. рукоятки
- ANTI SLIP** Антискольз. поверхность



Артикул	Описание товара	Мин. кол-во/ мастер упак.	Прайс-лист
1020-13-2-160	160 мм	☎ 6/60	
1020-13-2-180	180 мм	☎ 6/60	

БОКОРЕЗЫ

•Sturm!

Особопрочные губки, двухкомпонентные ручки из мягкого пластика

- ЗАКАЛ** Закалённая сталь
- CrNi** Хромоникелевое покрытие
- HRC** Твердость 53 HRC
- ANTI SLIP** Антискольз. поверхность
- ERGO** Эргономич. рукоятки



Артикул	Описание товара	Мин. кол-во/ мастер упак.	Прайс-лист
1020-02-3-160	160 мм	☎ 6/60	
1020-02-3-180	180 мм	☎ 6/60	

БОКОРЕЗЫ

•Sturm!

Особопрочные губки, двухкомпонентные ручки из мягкого пластика

- ЗАКАЛ** Закалённая сталь
- CrNi** Хромоникелевое покрытие
- HRC** Твердость 53 HRC
- ANTI SLIP** Антискольз. поверхность
- ERGO** Эргономич. рукоятки



Артикул	Описание товара	Мин. кол-во/ мастер упак.	Прайс-лист
1020-01-3-160	160 мм	☎ 6/60	
1020-01-3-180	180 мм	☎ 6/60	

ШАРНИРНО-ГУБЦЕВЫЙ ИНСТРУМЕНТ

БОКОРЕЗЫ

•Sturm!

Диэлектрические рукоятки, для безопасной работы с напряжением до 1000В

- ЗАКАЛ** сталь: Закаленная сталь
- ANTI SLIP**: Антискольз. поверхность
- HRC**: Твердость 53 HRC
- ERGO**: Эргономич. рукоятки



Артикул	Описание товара	Мин. кол-во/ мастер упак.	Прайс-лист
1020-03-2-150	150 мм	6/60	
1020-03-2-180	180 мм	6/60	

КАБЕЛЕРЕЗЫ КОМБИНИРОВАННЫЕ

СОЮЗ

Для цветных металлов



- HiQ** сталь: Высококач. сталь
- ERGO**: Эргономич. рукоятки
- ANTI SLIP**: Антискольз. поверхность

Артикул	Описание товара	Мин. кол-во/ мастер упак.	Прайс-лист
1074-02-150	150 мм, рез до 6 мм	1/40	

ДЛИННОГУБЦЫ BasicEnhanced Serie

hanskonner

Изготовлены из высококачественной закалённой стали. EccentricJoint System (эксцентриковый шарнир) обеспечивает полную передачу силы на инструмент. Встроенный кольцевой гаечный ключ для специализированных работ. Возвратный пружинный механизм SpringAssistant позволяет тратить вдвое меньше усилий при работе. Двухкомпонентные рукоятки SolidGrip из TPR материала

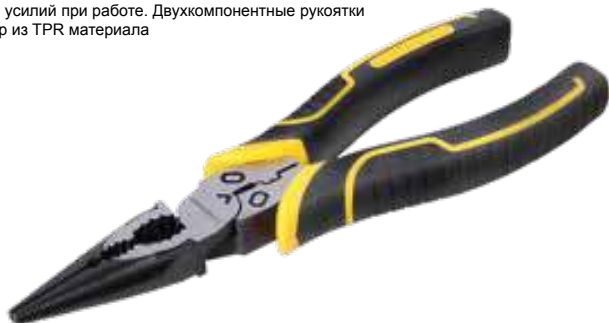

- ЗАКАЛ** сталь: Закаленная сталь
- Эффективность реза +30%
- HRC**: Твердость 61 HRC
- SolidGrip
- EccentricJoint System
- SpringAssistant

Артикул	Описание товара	Мин. кол-во/ мастер упак.	Прайс-лист
HK1020-02-3-160	160 мм	10/120	
HK1020-02-3-200	200 мм	12/72	

ТОНКОГУБЦЫ

•Sturm!

Особопрочные губки, двухкомпонентные ручки из мягкого пластика

- ЗАКАЛ** сталь: Закалённая сталь
- CrNi**: Хромоникелевое покрытие
- HRC**: Твердость 53 HRC
- ANTI SLIP**: Антискольз. поверхность
- ERGO**: Эргономич. рукоятки



Артикул	Описание товара	Мин. кол-во/ мастер упак.	Прайс-лист
1020-01-2-160	160 мм	6/60	

БОКОРЕЗЫ

•Sturm!

ПРОМО

Особопрочные губки, эргономичные двухкомпонентные рукоятки

- ANTI SLIP**: Антискольз. поверхность
- ЗАКАЛ** сталь: Закаленная сталь
- HRC**: Твердость 53 HRC
- ERGO**: Эргономич. рукоятки



Артикул	Описание товара	Мин. кол-во/ мастер упак.	Прайс-лист
1200401SP	160 мм	6/60	
1200402SP	180 мм	6/60	

БОКОРЕЗЫ

СОЮЗ

Губки закалены током, увеличенная твердость режущих кромок, удобные рукоятки



- ЗАКАЛ** сталь: Закаленная сталь
- ANTI SLIP**: Антискольз. поверхность
- HRC**: Твердость 45-50 HRC
- ERGO**: Эргономич. рукоятки

Артикул	Описание товара	Мин. кол-во/ мастер упак.	Прайс-лист
1020-11-2-160C	160 мм	6/60	
1020-11-2-180C	180 мм	6/60	

ДЛИННОГУБЦЫ

•Sturm!

Особопрочные губки, рукоятки из TPE, встроенный кольцевой гаечный ключ



- TEFLON**: Тефлоновое покрытие
- HRC**: Твердость 61 HRC
- CrV** сталь: Хромованадиевая сталь
- ERGO**: Эргономич. рукоятки
- ANTI SLIP**: Антискольз. поверхность

Артикул	Описание товара	Мин. кол-во/ мастер упак.	Прайс-лист
1020-13-3-160	160 мм	6/60	
1020-13-3-200	180 мм	6/60	

ДЛИННОГУБЦЫ

СОЮЗ

Особопрочные губки, эргономичные двухкомпонентные рукоятки



- ANTI SLIP**: Антискольз. поверхность
- ЗАКАЛ** сталь: Закаленная сталь
- HRC**: Твердость 53 HRC
- ERGO**: Эргономич. рукоятки

Артикул	Описание товара	Мин. кол-во/ мастер упак.	Прайс-лист
1200301C	160 мм	6/60	
1200302C	180 мм	6/60	

ТОНКОГУБЦЫ

•Sturm!

Диэлектрические рукоятки, для безопасной работы с напряжением до 1000В

- ЗАКАЛ** сталь: Закалённая сталь
- HRC**: Твердость 53 HRC
- ANTI SLIP**: Антискольз. поверхность
- ERGO**: Эргономич. рукоятки



Артикул	Описание товара	Мин. кол-во/ мастер упак.	Прайс-лист
1020-03-3-150	150 мм	6/60	

ШАРНИРНО-ГУБЦЕВЫЙ ИНСТРУМЕНТ

ПАССАТИЖИ МИНИ

•Sturm!

Особопрочные губки, двухкомпонентные ручки из мягкого пластика, пружинный механизм повышает эффективность работы

- ANTI SLIP** Антискольз. поверхность
- CrV сталь** Хромованадиевая сталь
- HRC** Твердость 53 HRC
- ERGO** Эргономич. рукоятки



Артикул	Описание товара	Мин. кол-во/мастер упак.	Прайс-лист
1030-05-1-115	115 мм	6/60	

ТОНКОГУБЦЫ МИНИ

•Sturm!

Особопрочные губки, двухкомпонентные ручки из мягкого пластика, пружинный механизм повышает эффективность работы

- ANTI SLIP** Антискольз. поверхность
- CrV сталь** Хромованадиевая сталь
- HRC** Твердость 53 HRC
- ERGO** Эргономич. рукоятки



Артикул	Описание товара	Мин. кол-во/мастер упак.	Прайс-лист
1030-05-8-160	160 мм	6/60	

БОКОРЕЗЫ МИНИ

•Sturm!

Особопрочные губки, двухкомпонентные ручки из мягкого пластика, пружинный механизм повышает эффективность работы

- ANTI SLIP** Антискольз. поверхность
- CrV сталь** Хромованадиевая сталь
- HRC** Твердость 53 HRC
- ERGO** Эргономич. рукоятки



Артикул	Описание товара	Мин. кол-во/мастер упак.	Прайс-лист
1030-05-3-100	100 мм	6/60	

ТОНКОГУБЦЫ МИНИ

•Sturm!

Особопрочные губки, двухкомпонентные ручки из мягкого пластика, пружинный механизм повышает эффективность работы

- ANTI SLIP** Антискольз. поверхность
- CrV сталь** Хромованадиевая сталь
- HRC** Твердость 53 HRC
- ERGO** Эргономич. рукоятки



Артикул	Описание товара	Мин. кол-во/мастер упак.	Прайс-лист
1030-05-2-125	125 мм	6/60	

КРУГЛОГУБЦЫ ИЗОГНУТЫЕ МИНИ

•Sturm!

Особопрочные губки, двухкомпонентные ручки из мягкого пластика, пружинный механизм повышает эффективность работы

- ANTI SLIP** Антискольз. поверхность
- CrV сталь** Хромованадиевая сталь
- HRC** Твердость 53 HRC
- ERGO** Эргономич. рукоятки



Артикул	Описание товара	Мин. кол-во/мастер упак.	Прайс-лист
1030-05-4-125	125 мм	6/60	

КРУГЛОГУБЦЫ

•Sturm!

Особопрочные губки, двухкомпонентные ручки из мягкого пластика

- ANTI SLIP** Антискольз. поверхность
- CrNi** Хромоникелевое покрытие
- HRC** Твердость 53 HRC
- ЗАКАЛ сталь** Закалённая сталь
- ERGO** Эргономич. рукоятки



Артикул	Описание товара	Мин. кол-во/мастер упак.	Прайс-лист
1020-01-4-RN	150 мм	6/60	

КУСАЧКИ МИНИ

•Sturm!

Особопрочные губки, двухкомпонентные ручки из мягкого пластика, пружинный механизм повышает эффективность работы

- ANTI SLIP** Антискольз. поверхность
- CrV сталь** Хромованадиевая сталь
- HRC** Твердость 53 HRC
- ERGO** Эргономич. рукоятки



Артикул	Описание товара	Мин. кол-во/мастер упак.	Прайс-лист
1030-05-7-100	100 мм	6/60	

КРУГЛОГУБЦЫ МИНИ

•Sturm!

Особопрочные губки, двухкомпонентные ручки из мягкого пластика, пружинный механизм повышает эффективность работы

- ANTI SLIP** Антискольз. поверхность
- CrV сталь** Хромованадиевая сталь
- HRC** Твердость 53 HRC
- ERGO** Эргономич. рукоятки



Артикул	Описание товара	Мин. кол-во/мастер упак.	Прайс-лист
1030-05-6-100	100 мм	6/60	

ПЛОСКОГУБЦЫ

•Sturm!

Особопрочные губки, двухкомпонентные ручки из мягкого пластика

- ЗАКАЛ сталь** Закалённая сталь
- CrNi** Хромоникелевое покрытие
- HRC** Твердость 53 HRC
- ANTI SLIP** Антискольз. поверхность
- ERGO** Эргономич. рукоятки



Артикул	Описание товара	Мин. кол-во/мастер упак.	Прайс-лист
1020-02-1-160	160 мм	6/60	
1020-02-1-180	180 мм	6/60	
1020-02-1-200	200 мм	6/60	

СЪЁМНИКИ СТОПОРНЫХ КОЛЕЦ

•Sturm!

Фосфатированное покрытие, обливные рукоятки из ПВХ

- ЗАКАЛ сталь** Закалённая сталь
- HRC** Твердость 42-45 HRC
- ANTI SLIP** Антискольз. поверхность
- ERGO** Эргономич. рукоятки



Артикул	Описание товара	Мин. кол-во/мастер упак.	Прайс-лист
1020-12-01-170	170 мм, изогнутые губки, сжим	6/60	
1020-12-01-180	180 мм, прямые губки, сжим	6/60	
1020-12-02-170	170 мм, изогнутые губки, разжим	6/60	
1020-12-02-180	180 мм, прямые губки, разжим	6/60	

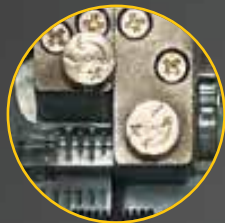

ExactSetUp винты подстройки силы снятия изоляции помогут быстро оптимизировать работу инструмента с проводами разного сечения

SELFADJUSTSYSTEM (СИСТЕМА АВТОМАТИЧЕСКОЙ НАСТРОЙКИ) ПОЗВОЛЯЕТ ЭФФЕКТИВНО СНИМАТЬ ИЗОЛЯЦИЮ С ЛЮБЫХ ПРОВОДОВ НЕ ПОВРЕЖДАЯ ЖИЛЫ

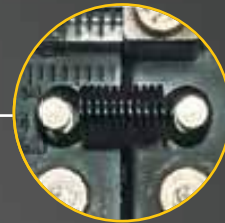

Высококачественная пружина **EnduringSpring** обеспечивает стабильное разжимание рукояток в исходное положение



BuiltInCrimper — это встроенный дополнительный кримпер для обжима изолированных и неизолированных клемм 0.5-6мм²



Резцы из стали S541 легко перекусят любой провод



Рукоятки **SolidGrip** с противоскользящим TPR покрытием обеспечивают полный контроль работы инструмента

MADE IN TAIWAN
*сделано в Тайване



SelfAdjust system



ExactSetUp



EasyCut



SolidGrip



HiQ Enduring Spring



BuiltIn Crimper

Артикул	HK1020-01-W210
Сечение проводов (мм ²)	0,05-10
Сечение изолированных и неизолированных клемм (мм ²)	0,5-6
Встроенные резцы	Есть
Мин. кол-во /мастер упак. (шт)	10/60

ИНСТРУМЕНТЫ ДЛЯ ЗАЧИСТКИ И ОБЖИМА ПРОВОДОВ

ЩИПЦЫ ДЛЯ ЗАЧИСТКИ ЭЛЕКТРОПРОВОДОВ **hanskonner**

PRECISEDSTRIP

SelfAdjust system (система автоматической настройки) позволяет снимать изоляцию с проводов не повреждая жилы. ExactSetUp винты для подстройки силы снятия изоляции. Рукоятки SolidGrip с TPR покрытием обеспечивают полный контроль инструмента. Пружина EnduringSpring обеспечивает стабильное разжимание рукояток в исходное положение. Режцы из стали SS41 легко перекусят любой провод.



- SS41 сталь
- SelfAdjust system
- ExactSetUp
- SolidGrip
- EasyCut
- EnduringSpring
- BuiltInCrimper
- Made in Taiwan

Артикул	Описание товара	Мин. кол-во/ мастер упак.	Прайс-лист
HK1020-01-W210	0,05-10 мм ² , длина инструмента - 210 мм	10/60	

ЩИПЦЫ ДЛЯ ЗАЧИСТКИ ЭЛЕКТРОПРОВОДОВ **•Sturm!**

Усиленная конструкция, прецизионно заточенные стальные лезвия, возвратная пружина, двухкомпонентные эргономичные рукоятки, регулируемый ограничитель длины, закалка лезвий, воронённый корпус



- SK5 сталь
- Эргономич. рукоятки
- Антискольз. поверхность
- Усиленные
- Твердость 57 HRC

Артикул	Описание товара	Мин. кол-во/ мастер упак.	Прайс-лист
1020-02-W170	0.5-6 мм ² , длина 170 мм	5/50	

ЩИПЦЫ ДЛЯ ЗАЧИСТКИ ЭЛЕКТРОПРОВОДОВ **•Sturm!**

Автоматическая настройка губок, не задевает жилы, винт точной настройки, кримпер для обжима клемм, кусачки



- Антискольз. поверхность
- Высококач. сталь
- Твердость 48-52 HRC
- Усиленный
- Эргономич. рукоятки

Артикул	Описание товара	Мин. кол-во/ мастер упак.	Прайс-лист
1020-01-W210	0,2-6 мм ² , длина инструмента - 210 мм	10/50	

МИНИ ЩИПЦЫ ДЛЯ ЗАЧИСТКИ ЭЛЕКТРОПРОВОДОВ **•Sturm!**

Автоматическая настройка губок, не задевает жилы, винт точной настройки, кусачки



- Антискольз. поверхность
- Высококач. сталь
- Твердость 48-52 HRC
- Компактный размер
- Усиленный
- Эргономич. рукоятки

Артикул	Описание товара	Мин. кол-во/ мастер упак.	Прайс-лист
1020-01-W160	0,2-6 мм ² , длина инструмента - 160 мм	10/40	

ЩИПЦЫ ДЛЯ ЗАЧИСТКИ ЭЛЕКТРОПРОВОДОВ **•Sturm!**

Встроенные пассатижи и кусачки, нескользящие эргономичные TPR рукоятки, блокиратор рукояток, прецизионно заточенные режущие кромок, отверстие для формирования петель



- Марганцевая сталь
- Усиленные
- Твердость 47-50 HRC
- Эргономич. рукоятки
- Антискольз. поверхность

Артикул	Описание товара	Мин. кол-во/ мастер упак.	Прайс-лист
1020-03-W170	0.6 - 2.6 мм ² , 170 мм	12/120	

ПРЕСС-КЛЕЩИ ДЛЯ ВТУЛОЧНЫХ НАКОНЕЧНИКОВ **•Sturm!**

Автоматическая настройка, храповой механизм, регулятор давления матриц, оксидированное покрытие, возвратная пружина, эргономичные двухкомпонентные рукоятки. Для втулочных НШВИ и НШВ 0.25-10 мм², а так же НШВИ(2) 2x0.5-2x6 мм²



- 40Cr сталь
- Усиленные
- Храповой механизм
- Эргономич. рукоятки
- Антискольз. поверхность

Артикул	Описание товара	Мин. кол-во/ мастер упак.	Прайс-лист
1021-01-W175	0.25-10 мм ² , квадратный профиль	10/40	

ПРЕСС-КЛЕЩИ **•Sturm!**

ДЛЯ ИЗОЛИРОВАННЫХ НАКОНЕЧНИКОВ И ГИЛЬЗ

Износостойкая матрица, регулятор прижимного усилия матриц, рычажная конструкция с храповым механизмом, воронёное покрытие, эргономичные рукоятки



- 40Cr сталь
- Усиленные
- Храповой механизм
- Эргономич. рукоятки
- Антискольз. поверхность

Артикул	Описание товара	Мин. кол-во/ мастер упак.	Прайс-лист
1022-01-W225	0.5-6 мм ²	10/40	

ПРЕСС-КЛЕЩИ **•Sturm!**

ДЛЯ НЕИЗОЛИРОВАННЫХ МЕДНЫХ НАКОНЕЧНИКОВ И ГИЛЬЗ

Износостойкая матрица, регулятор прижимного усилия матриц, рычажная конструкция с храповым механизмом, воронёное покрытие, эргономичные рукоятки



- 40Cr сталь
- Усиленные
- Храповой механизм
- Эргономич. рукоятки
- Антискольз. поверхность

Артикул	Описание товара	Мин. кол-во/ мастер упак.	Прайс-лист
1022-02-W225	0.5-10 мм ²	10/40	

ИНСТРУМЕНТЫ ДЛЯ ЗАЧИСТКИ И ОБЖИМА ПРОВОДОВ

КРИМПЕР ДЛЯ ОБЖИМА

•Sturm!

ТЕЛЕФОННЫХ И КОМПЬЮТЕРНЫХ ШТЕКЕРОВ

Мультифункциональный инструмент (кримпер, стриппер и кусачки), ручки из мягкого пластика, храповый механизм для снижения усилия при работе

- HiQ сталь** Высококач. сталь
- ANTI SLIP** Антискользящая поверхность
- MULTI инструмент** Мультиинструмент
- ERGO** Эргономич. рукоятки



Артикул	Описание товара	Мин. кол-во/мастер упак.	Прайс-лист
1020-01-T190	Для клемм RJ-45, 6P, 8P и RJ-11/12, 6P, 8P	10/50	

ИНСТРУМЕНТ ДЛЯ СНЯТИЯ ИЗОЛЯЦИИ

•Sturm!

Не задевает жилы провода, двухкомпонентные ручки из мягкого пластика

- CrNi** Хромоникелевое покрытие
- HiQ сталь** Высококач. сталь
- HRC** Твердость 53 HRC
- ANTI SLIP** Антискользящая поверхность
- ERGO** Эргономич. рукоятки



Артикул	Описание товара	Мин. кол-во/мастер упак.	Прайс-лист
1020-01-4-WS	150 мм	6/60	

НАПИЛЬНИКИ И НАДФИЛИ

НАПИЛЬНИК

•Sturm!

Удобная двухкомпонентная рукоятка с хорошим сцеплением, сталь повышенной твердости, двойная перекрестная насечка не оставляет бороздок на поверхности, подвес

- T12 сталь** Сталь T12
- ERGO** Эргономич. рукоятки
- ANTI SLIP** Антискользящая поверхность



Артикул	Описание товара	Профиль	Мин. кол-во/мастер упак.	Прайс-лист
1050-01-F150	150 мм	—	12/120	
1050-01-F200	200 мм	—	10/100	
1050-01-HR150	150 мм	◐	12/120	
1050-01-HR200	200 мм	◐	10/100	
1050-01-R150	150 мм	●	12/120	
1050-01-R200	200 мм	●	10/100	
1050-01-S150	150 мм	■	12/120	
1050-01-S200	200 мм	■	10/100	
1050-01-T150	150 мм	▲	12/120	
1050-01-T200	200 мм	▲	10/100	

НАДФИЛИ

•Sturm!

ПРОМО

Рукоятка из ПВХ, используются для выполнения тонких слесарных работ.

- ANTI SLIP** Антискользящая поверхность
- ERGO** Эргономич. рукоятки



Артикул	Описание товара	Мин. кол-во/мастер упак.	Прайс-лист
1051-01-140SP	6 шт 140 мм	12/240	

НАДФИЛИ

СОЮЗ

Рукоятка из ПВХ, используются для выполнения тонких слесарных работ.

- ANTI SLIP** Антискользящая поверхность
- ERGO** Эргономич. рукоятки

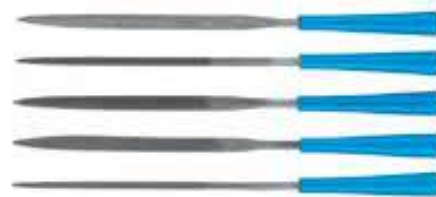

Артикул	Описание товара	Мин. кол-во/мастер упак.	Прайс-лист
1051-01-140C	6 шт 140 мм	12/240	

НАБОР НАПИЛЬНИКОВ

•Sturm!

Удобная двухкомпонентная рукоятка с хорошим сцеплением, сталь повышенной твердости, двойная перекрестная насечка не оставляет бороздок на поверхности, подвес

- T12 сталь** Сталь T12
- ANTI SLIP** Антискользящая поверхность
- ERGO** Эргономич. рукоятки



Артикул	Описание товара	Мин. кол-во/мастер упак.	Прайс-лист
1050-03-S4	4 шт. (плоский, круглый, квадратный, трехгранный) 200 мм	1/50	

НАБОР НАДФИЛЕЙ

СОЮЗ

Алмазное напыление и удобная двухкомпонентная рукоятка с хорошим сцеплением. Бшук: треугольный, полукруглый, двояковыпуклый, плоский, квадратный, круглый



Артикул	Описание товара	Мин. кол-во/мастер упак.	Прайс-лист
1051-01-SSN	5 шт.	12/240	
1051-02-SSD	6 шт.		

КЕРНЕРЫ, КЕРНЫ И ЗУБИЛА

КЕРНЕР

•Sturm!

Обрезиненная рукоятка с защитой, закаленная сталь

ANTI SLIP Антискольз. поверхность

ERGO Эргономич. рукоятки

Артикул	Описание товара	Мин. кол-во/мастер упак.	Прайс-лист
1150101	16x250 мм	6/36	



ЗУБИЛО

•Sturm!

Обрезиненная рукоятка с защитой, закаленная сталь

ANTI SLIP Антискольз. поверхность

ERGO Эргономич. рукоятки

Артикул	Описание товара	Мин. кол-во/мастер упак.	Прайс-лист
1150102	16x250 мм	6/36	



КЕРНЕР АВТОМАТИЧЕСКИЙ

•Sturm!

Используется для нанесения лунок на поверхности.

Work without hammer

Артикул	Описание товара	Мин. кол-во/мастер упак.	Прайс-лист
1017-05-13	130	50/100	



КЕРНЕР

•Sturm!

Уникальный кернер с возможностью крепления в ручках молотков Sturm! серии 1010-07, хромованадиевая сталь, оксидированное покрытие, рифленая поверхность

ЗАПАТЕНТОВАНО!
Кулибин



CrV сталь Хромованадиевая сталь

HRC Твердость 55 HRC

M7 Диаметр резьбы

ANTI SLIP Антискольз. поверхность

Артикул	Описание товара	Мин. кол-во/мастер упак.	Прайс-лист
1090-09-080	80 мм, резьба 7 мм	250/500	



ВЫКОЛОТКИ

•Sturm!

Используются для выбивания штифтов, клиньев и других элементов.

High wear resistance

40Cr сталь 40Cr сталь

Артикул	Описание товара	Мин. кол-во/мастер упак.	Прайс-лист
1017-05-6	2-8 мм, 6 шт/набор	5/30	



ТИСКИ

ТИСКИ СЛЕСАРНЫЕ

•Sturm!

ПОВОРОТНЫЕ С НАКОВАЛЬНЕЙ

Корпус и подвижная планка выполнены из высококачественного чугуна, сменные рифленные губки выполнены из высококачественной стали, высокая точность фиксации детали

C430 Чугун C430 Точность **HiQ** Высококач. сталь

Артикул	Описание товара	Мин. кол-во/мастер упак.	Прайс-лист
1075-01-100	100 мм	☹ 1/2	
1075-01-125	125 мм	☹ 1/1	
1075-01-150	150 мм	☹ 1/1	
1075-01-200	200 мм	☹ 1/1	

ТИСКИ СЛЕСАРНЫЕ

•Sturm!

С НАКОВАЛЬНЕЙ

Усиленные, корпус выполнен из высококачественного чугуна, сменные рифленные губки выполнены из высококачественной стали, высокая точность фиксации детали

C430 Чугун C430 Точность **HiQ** Высококач. сталь

Артикул	Описание товара	Мин. кол-во/мастер упак.	Прайс-лист
1075-04-75	75 мм	☹ 1/2	
1075-04-100	100 мм	☹ 1/2	
1075-04-125	125 мм	☹ 1/1	
1075-04-140	140 мм	☹ 1/1	

ТИСКИ СЛЕСАРНЫЕ

•Sturm!

НАСТОЛЬНЫЕ ПОВОРОТНЫЕ

Конструкция из высокопрочного чугуна с шаровидным графитом, установка тисков на стол с помощью струбцины, поворотный механизм с амплитудой в 360 градусов, компактный размер

Compact Компактный размер Точность Высокопрочный чугун **NEW**

Артикул	Описание товара	Мин. кол-во/мастер упак.	Прайс-лист
1075-12-040	40 мм	1/20	
1075-12-050	50 мм	1/20	
1075-12-060	60 мм	1/20	
1075-12-070	70 мм	1/20	

ТИСКИ СЛЕСАРНЫЕ

•Sturm!

НАСТОЛЬНЫЕ ПОВОРОТНЫЕ С НАКОВАЛЬНЕЙ

Конструкция из высококачественного чугуна, увеличенная емкость прижимных губок, прецизионная машинная обработка деталей тисков, наковальня на корпусе, установка тисков на стол с помощью струбцины, поворотный механизм с амплитудой в 360 градусов, компактный размер для закрепления деталей при выполнении точных слесарных, механических и ювелирных работ

Compact Компактный размер **C430** Чугун C430 Точность **HiQ** Высококач. сталь

Артикул	Описание товара	Мин. кол-во/мастер упак.	Прайс-лист
1075-11-65	65 мм	☹ 1/10	

ЛЕБЕДКИ

ЛЕБЕДКА РЫЧАЖНАЯ

•Sturm!

Прочная и надежная конструкция, 2 усиленных цельных храповых колеса, удобная рукоятка с хорошим сцеплением, кованые крюки

Zn Оцинкованный Усиленный **HiQ** Высококач. сталь

Артикул	Описание товара	Мин. кол-во/мастер упак.	Прайс-лист
1091-08-2001	2 крюка, грузоподъемность 2 т	☹ 1/6	

КЛЕЩИ ЗАЖИМНЫЕ

ЗАЖИМ РУЧНОЙ

•Sturm!

Прочная конструкция обеспечивает надежную фиксацию, максимальный захват - 40 мм

PROMO **Захват 40 мм** **HiQ** Высококач. сталь Пиление Сварка Монтаж

Артикул	Описание товара	Мин. кол-во/мастер упак.	Прайс-лист
1075-06-250SP	250 мм	☹ 12/60	

ЛЕБЕДКА РЫЧАЖНАЯ

•Sturm!

Прочная и надежная конструкция, 2 усиленных цельных храповых колеса, удобная двухкомпонентная рукоятка с хорошим сцеплением, кованые крюки

Zn Оцинкованный Усиленный **HiQ** Высококач. сталь

Артикул	Описание товара	Мин. кол-во/мастер упак.	Прайс-лист
1091-07-4000	3 крюка, грузоподъемность 4 т	☹ 1/4	

ЗАЖИМ РУЧНОЙ

•Sturm!

Прочная конструкция обеспечивает надежную фиксацию, максимальный захват - 40 мм

Захват 40 мм **HiQ** Высококач. сталь Пиление Сварка Монтаж

Артикул	Описание товара	Мин. кол-во/мастер упак.	Прайс-лист
1075-06-250C	250 мм	☹ 12/60	

ЛЕБЕДКА ШЕСТЕРЕНЧАТАЯ

•Sturm!

Прочный стальной корпус и шестеренчатый механизм, удобна при работах вне помещения, при отсутствии электричества, кованый крюк

Zn Оцинкованный Усиленный **HiQ** Высококач. сталь

Артикул	Описание товара	Мин. кол-во/мастер упак.	Прайс-лист
1091-09-0800	грузоподъемность 0,8 т	☹ 2/4	

ДОМКРАТЫ

ДОМКРАТ ПОДКАТНОЙ QuickLift

hanskonner



DoublePlunger Pump Усиленный

Износостойкий карданный механизм спуска, двухплунжерный насос DoublePlunger Pump с равномерной подачей, резиновая накладка опорной площадки для предотвращения скольжения по опорной поверхности, вспененный демпфер для защиты порогов, лоток для хранения крепёжных инструментов. Минимальная высота седла 133мм, максимальная высота седла 470мм.

Артикул	Описание товара	Мин. кол-во/мастер упак.	Прайс-лист
HK5010-04-3000	3 тонны	☹ 1/1	



Двухплунжерный насос **DoublePlunger Pump** обладает равномерной подачей, большей производительностью и высокой эффективностью работы.



Резиновая накладка опорной площадки для предотвращения скольжения по опорной поверхности



Вспененный демпфер для защиты порогов



Лоток для хранения крепежных инструментов



Защитный клапан предохраняет домкрат от перегрузки при попытках поднять автомобиль тяжелее 3 тонн

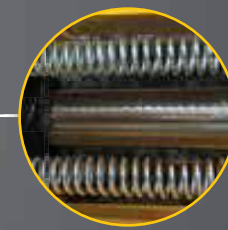

Хромированные штоки и резиновые сальники обеспечивают износостойкость оборудования



QuickLift

3 Т

Артикул	НК5010-04-3000
Грузоподъемность максимальная (т)	3
Минимальная высота подъема (мм)	133
Максимальная высота подъема (мм)	470
Быстрый подъем	Есть
Мин. кол-во/мастер упак. (шт)	1/1

СТАЛЬ SK5 ДЕРЖИТ ЗАТОЧКУ ДО 3 РАЗ ДОЛЬШЕ ОБЫЧНОЙ, А ТАК ЖЕ ПООЗВОЛЯЕТ ДОБИТЬСЯ НА 15% БОЛЬШЕЙ ЗАКАЛКИ ЗУБЬЕВ (63-67HRC) БЕЗ ПОТЕРИ ПРОЧНОСТИ

Измерительная шкала на полотне и рукоятка с углами 90° и 45° для быстрого нанесения разметки

Рукоятка покрыта TPR для надёжного захвата и полного контроля инструмента

DiamondGrind — алмазная шлифовка рабочих кромок позволяет точно соблюдать угол заточки, специально выверенный для сбалансированного распила

LimpidShield — прозрачное лакированное покрытие для улучшения скольжения при распиле и защиты от внешнего воздействия

Протектор с магнитом для быстрой установки на полотне и эффективной защиты пользователя



сталь SK5



LimpidShield



DiamondGrind

63-67 HRC

Артикул	HK1060-01-4007	HK1060-01-4011	HK1060-01-4507	HK1060-01-4511
Длина (мм)	400	400	450	450
Зубьев на дюйм (TPI)	7-8	11-12	7-8	11-12
Заточка зубьев	3D	3D	3D	3D
Магнитный протектор	есть	есть	есть	есть
Мин. кол-во /мастер упак. (шт)	10/40	10/40	10/40	10/40

НОЖОВКИ ПО ДЕРЕВУ

НОЖОВКА ПО ДЕРЕВУ PrecisionCut **hanskonner**

Выполнена из стали SK5. LimpidShield - прозрачное лакированное покрытие для улучшения скольжения при распиле, Diamond-Grind - алмазная шлифовка рабочих кромок, рукоятка с TPR покрытием, измерительная шкала на полотне, магнитный протектор



- 3D зуб
- SK5 сталь
- Высокая скорость
- Закалка
- Твердость 63-67 HRC
- Эргономич. рукоятка
- LimpidShield
- DiamondGrind

Артикул	Описание товара	Мин. кол-во/ мастер упак.	Прайс-лист
НК1060-01-4007	7-8 TPI, 400 мм	☼ 10/40	
НК1060-01-4011	11-12 TPI, 400 мм	☼ 10/40	
НК1060-01-4507	7-8 TPI, 450 мм	☼ 10/40	
НК1060-01-4511	11-12 TPI, 450 мм	☼ 10/40	

НОЖОВКА ДЛЯ СВЕРХТОЧНЫХ РАБОТ **Sturm!**

ПО ДЕРЕВУ С КАРАНДАШОМ

Уникальная запатентованная система крепления карандаша позволяет хранить его прямо в рукоятке. Переход от основной работы к разметке и обратно стал максимально быстрым, что в разы экономит время. Фиксация с помощью резиновой втулки исключает случайную потерю карандаша в ходе рабочего процесса, а специальная форма втулки обеспечивает его удобное извлечение и возврат на место. Полотно с линейкой, каленый 2d зуб, антикоррозийное полимерное покрытие, магнитный протектор



- Карандаш
- 2D зуб
- SK5 сталь
- Высокая скорость
- Антикор. покрытие
- Твердость 48-52 HRC
- Закалка

Артикул	Описание товара	Мин. кол-во/ мастер упак.	Прайс-лист
1060-11-3616	15-16 TPI, длина 360 мм	☼ 6/48	

НОЖОВКА ПО ДЕРЕВУ PROGRESSOR **Sturm!**

С КАРАНДАШОМ

Уникальная запатентованная система крепления карандаша позволяет хранить его прямо в рукоятке. Переход от основной работы к разметке и обратно стал максимально быстрым, что в разы экономит время. Фиксация с помощью резиновой втулки исключает случайную потерю карандаша в ходе рабочего процесса, а специальная форма втулки обеспечивает его удобное извлечение и возврат на место. Полотно с линейкой, калёный 3D зуб, специальный шаг зубьев с глубокими вырезами для более эффективного удаления стружки, особенно при работе с влажной древесиной, антикоррозийное полимерное покрытие, рукоятка плотно лежит в руке, магнитный протектор, подвес



- Карандаш
- 3D зуб
- Марганцевая сталь
- Высокая скорость
- Антикор. покрытие
- Твердость 48-52 HRC
- Эргономич. рукоятка

Артикул	Описание товара	Мин. кол-во/ мастер упак.	Прайс-лист
1060-12-4007	7-8 TPI, 400 мм	☼ 6/36	
1060-12-4507	7-8 TPI, 450 мм	☼ 6/36	

НОЖОВКА ПО ДЕРЕВУ С КАРАНДАШОМ **Sturm!**

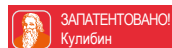

Уникальная запатентованная система крепления карандаша позволяет хранить его прямо в рукоятке. Переход от основной работы к разметке и обратно стал максимально быстрым, что в разы экономит время. Фиксация с помощью резиновой втулки исключает случайную потерю карандаша в ходе рабочего процесса, а специальная форма втулки обеспечивает его удобное извлечение и возврат на место. Полотно с линейкой, каленый 3d зуб, антикоррозийное полимерное покрытие, рукоятка плотно лежит в руке, магнитный протектор, подвес



- Карандаш
- 3D зуб
- Марганцевая сталь
- Высокая скорость
- Антикор. покрытие
- Твердость 48-52 HRC
- Закалка

Артикул	Описание товара	Мин. кол-во/ мастер упак.	Прайс-лист
1060-11-4007	7-8 TPI, 400 мм	☼ 6/36	
1060-11-4011	11-12 TPI, 400 мм	☼ 6/36	
1060-11-4507	7-8 TPI, 450 мм	☼ 6/36	
1060-11-4511	11-12 TPI, 450 мм	☼ 6/48	
1060-11-5007	7-8 TPI, 500 мм	☼ 6/24	
1060-11-5011	11-12 TPI, 500 мм	☼ 6/48	

НОЖОВКИ ПО ДЕРЕВУ

НОЖОВКА ПО ДЕРЕВУ

•Sturm!

Каленый 3D зуб, быстрая скорость распила, удобная обрезиненная рукоятка с хорошим сцеплением, пластиковый защитный кожух, подвес



- 3D** 3D зуб
- Mn 65** Марганцевая сталь
- ЗАКАЛ** Закалка
- HIGH SPEED** Высокая скорость
- HRC** Твердость 50-60 HRC
- ERGO** Эргономич. рукоятка

Артикул	Описание товара	Мин. кол-во/ мастер упак.	Прайс-лист
1060-52-400	4ТPI, 400 мм	12/48	
1060-52-450	4ТPI, 450 мм	12/48	
1060-52-500	4ТPI, 500 мм	12/48	

НОЖОВКА ПО ДЕРЕВУ

•Sturm!

ПРОМО

Каленый 2D зуб, быстрая скорость распила, удобная рукоятка, пластиковый защитный кожух, подвес

- ЗАКАЛ** Закалка
- 2D** 2D зуб
- Mn 65** Марганцевая сталь
- HIGH SPEED** Высокая скорость
- HRC** Твердость 50-60 HRC



Артикул	Описание товара	Мин. кол-во/ мастер упак.	Прайс-лист
1060-13-400SP	3ТPI, 400 мм	12/48	
1060-13-450SP	3ТPI, 450 мм	12/48	
1060-13-500SP	3ТPI, 500 мм	12/48	

НОЖОВКА ПО ДЕРЕВУ

•Sturm!

ПРОМО

Каленый 2D зуб, быстрая скорость распила, удобная рукоятка, пластиковый защитный кожух, подвес

- ЗАКАЛ** Закалка
- 2D** 2D зуб
- Mn 65** Марганцевая сталь
- HIGH SPEED** Высокая скорость
- HRC** Твердость 50-60 HRC



Артикул	Описание товара	Мин. кол-во/ мастер упак.	Прайс-лист
1060-14-400SP	5 ТPI, 400 мм	12/48	
1060-14-450SP	5 ТPI, 450 мм	12/48	

НОЖОВКА ПО ДЕРЕВУ

•Sturm!

ПРОМО

Каленый 2D зуб, ровный рез и гладкая поверхность распила, удобная обрезиненная рукоятка с хорошим сцеплением, пластиковый защитный кожух, подвес

- Mn 65** Марганцевая сталь
- 2D** 2D зуб
- ЗАКАЛ** Закалка
- HIGH SPEED** Высокая скорость
- HRC** Твердость 50-60 HRC
- ERGO** Эргономич. рукоятка



Артикул	Описание товара	Мин. кол-во/ мастер упак.	Прайс-лист
1060-22-350SP	7ТPI, 350 мм	12/48	
1060-22-400SP	7ТPI, 400 мм	12/48	
1060-22-450SP	7ТPI, 450 мм	12/48	

НОЖОВКА ПО ДЕРЕВУ И ГИПСОКАРТОНУ

•Sturm!

Каленый 3D зуб, чистый и тонкий рез в обоих направлениях, обрезиненная рукоятка создает удобный захват, пластиковый защитный кожух, практичный чехол



- HiQ** Высококач. сталь
- HRC** Твердость 50-60 HRC
- ERGO** Эргономич. рукоятка
- ANTI SLIP** Антискольз. поверхность

Артикул	Описание товара	Мин. кол-во/ мастер упак.	Прайс-лист
1060-74-150	7 ТPI, 150 мм	12/72	

ПИЛА ЛУЧКОВАЯ

•Sturm!

Рама с антикоррозионным покрытием, полотно с закаленными зубьями, усиленная конструкция

- ERGO** Эргономич. рукоятка
- HRC** Твердость 50-60 HRC
- HiQ** Высококач. сталь



Артикул	Описание товара	Мин. кол-во/ мастер упак.	Прайс-лист
1060-07-21	550 мм	1/24	
1060-07-24	600мм	1/24	
1060-07-30	760 мм	1/24	



Кованая углеродистая сталь с двойной степенью закалки до 47-55 HRC и гладким PTFE покрытием

СБАЛАНСИРОВАННАЯ КОНСТРУКЦИЯ ОБЕСПЕЧИВАЕТ **МАКСИМАЛЬНУЮ СИЛУ УДАРА**. ЭФФЕКТИВНОСТЬ РАБОТЫ УВЕЛИЧЕНА В 3 РАЗА ПО СРАВНЕНИЮ С ОБЫЧНЫМИ ТОПОРАМИ

Противоскользящее TPR покрытие рукоятки **SolidGrip** уменьшает напряжение рук и обеспечивает комфортный и надёжный захват



Полая лёгкая фибергласовая рукоятка с нейлоном **FiberFrame** снижает к минимуму необходимое усилие при работе

Крючкообразная форма рукоятки предотвращает выскальзывание топора



Сбалансированная конструкция обеспечивает максимальную силу удара. Лезвие надёжно зафиксировано в топорнице и не сорвется



Уникальная запатентованная крышка с местом фиксации аксессуара для розжига

НК1015-02-FB0650 (FireKeeper)

Пластиковый чехол защищает лезвие при хранении и переноске

Высококачественная сталь



Антикоррозийное покрытие

**ТВЕРДОСТЬ
HRC 47-55**

Артикул	НК1015-01-FB0440	НК1015-01-FB0650	НК1015-01-FB0870	НК1015-01-FB1000	НК1015-02-FB0650
Вес топора без рукоятки (г)	440	650	870	1000	650
Тип топора	Топор универсальный	Топор универсальный	Топор-колун	Топор-колун	Топор универсальный с аксессуаром для розжига
Противоскользящее TPR покрытие рукоятки	Есть	Есть	Есть	Есть	Есть
Гладкое PTFE покрытие лезвия	Есть	Есть	Есть	Есть	Есть
Мин. кол-во /мастер упак. (шт)	12/24	6/12	6/12	4/8	6/12

ТОПОРЫ

ТОПОР ForceCut

hanskonner



Лезвие с гладким PTFE покрытием. Полная лёгкая фиброгласовая рукоятка с нейлоном FiberFrame снижает к минимуму необходимое усилие при работе. Противоскользящее TPR покрытие рукоятки SolidGrip обеспечивает комфортный и надёжный захват. Сбалансированная конструкция обеспечивает максимальную силу удара. Крючкообразная форма рукоятки предотвращает выскальзывание топора. Пластиковый чехол.

HiQ сталь Высококач. сталь FiberFrame SolidGrip Антикор. покрытие HRC Твёрдость 47-55 HRC

Артикул	Описание товара	Мин. кол-во/ мастер упак.	Прайс-лист
НК1015-01-FB0440	440 г	6/12/24	
НК1015-01-FB0650	650 г	6/12	

ТОПОР-КОЛУН ForceCut

hanskonner



Лезвие с гладким PTFE покрытием и специальными утолщениями по бокам. Полная лёгкая фиброгласовая рукоятка с нейлоном FiberFrame снижает к минимуму необходимое усилие при работе. Противоскользящее TPR покрытие рукоятки SolidGrip обеспечивает комфортный и надёжный захват. Сбалансированная конструкция обеспечивает максимальную силу удара. Крючкообразная форма рукоятки предотвращает выскальзывание топора. Пластиковый чехол.

HiQ сталь Высококач. сталь FiberFrame SolidGrip Антикор. покрытие HRC Твёрдость 47-55 HRC

Артикул	Описание товара	Мин. кол-во/ мастер упак.	Прайс-лист
НК1015-01-FB0870	870 г	6/12	
НК1015-01-FB1000	1000 г	4/8	
НК1015-01-FB1400	1400 г	2/4	

ТОПОР FireKeeper

hanskonner



С АКСЕССУАРОМ ДЛЯ РОЗЖИГА

Уникальная запатентованная крышка с местом фиксации аксессуара для розжига позволит достать его прямо из рукоятки и затем вернуть на место для хранения. Кованая углеродистая сталь. Лезвие с гладким PTFE покрытием. Полная лёгкая фиброгласовая рукоятка с нейлоном FiberFrame снижает к минимуму необходимое усилие при работе. Противоскользящее TPR покрытие рукоятки SolidGrip для комфортного и надёжного захвата. Сбалансированная конструкция обеспечивает максимальную силу удара. Пластиковый чехол.

Аксессуар для розжига HiQ сталь Высококач. сталь FiberFrame SolidGrip Антикор. покрытие HRC Твёрдость 47-55 HRC

Артикул	Описание товара	Мин. кол-во/ мастер упак.	Прайс-лист
НК1015-02-FB0650	650 г	6/12	

ТОЧИЛКА ДЛЯ ТОПОРОВ И НОЖЕЙ DualSharpener

hanskonner



Специально разработанный переключатель угла заточных лезвий для универсального использования, высококачественная керамика рабочей части, разборная система для быстрой очистки



Быстрое переключение
Алюминий
Качественные керамические лезвия

Артикул	Описание товара	Мин. кол-во/ мастер упак.	Прайс-лист
НК1015-03-01	2 в 1	12/120	

ТОПОР

•Sturm!

Кованый топор, закаленное лезвие, антикоррозионное покрытие, полностью обрезиненная фиброгласовая рукоятка амортизирует удар и создает удобный захват



ANTI SLIP Антискольз. поверхность
ERGO Эргономич. рукоятка HRC Твёрдость 47-58 HRC Антикор. покрытие HiQ сталь Высококач. сталь

Артикул	Описание товара	Мин. кол-во/ мастер упак.	Прайс-лист
1015-08-FR1000	1000 г	6/24	
1015-08-FR1500	1500 г	1/12	
1015-08-FR1800	1800 г	1/12	

ТОПОР ForceCut2

hanskonner

Кованый топор с профессиональной фиксацией к топорщику, закаленное лезвие, антикоррозионное покрытие, прочная лакированная деревянная рукоятка из американского ореха (гикори)

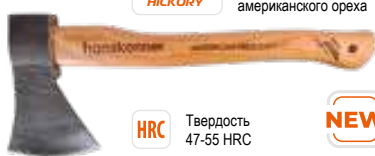

AMERICAN HICKORY Рукоятка из американского ореха

HiQ сталь Высококач. сталь Антикор. покрытие HRC Твёрдость 47-55 HRC NEW

Артикул	Описание товара	Мин. кол-во/ мастер упак.	Прайс-лист
НК1015-02-WD0600	600 г	6/24	
НК1015-02-WD0800	800 г	6/24	
НК1015-02-WD1000	100 г	6/12	

ТОПОР

•Sturm!

Кованый топор, закаленное лезвие, антикоррозионное покрытие, удобная деревянная рукоятка

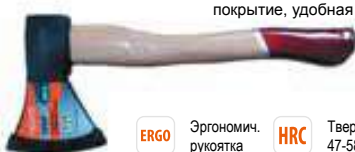

ERGO Эргономич. рукоятка HRC Твёрдость 47-58 HRC Антикор. покрытие HiQ сталь Высококач. сталь

Артикул	Описание товара	Мин. кол-во/ мастер упак.	Прайс-лист
1015-52-WD0600	600 г	6/24	
1015-52-WD0800	800 г	6/24	
1015-52-WD1000	1000 г	6/12	

ТОПОР-КОЛУН

•Sturm!

Кованый топор, закаленное лезвие, антикоррозионное покрытие, клин эффективно раскалывает дерево за счет утолщений по обеим сторонам рабочей части, полностью обрезиненная рукоятка



ANTI SLIP Антискольз. поверхность
ERGO Эргономич. рукоятка HRC Твёрдость 47-58 HRC Антикор. покрытие HiQ сталь Высококач. сталь

Артикул	Описание товара	Мин. кол-во/ мастер упак.	Прайс-лист
1015-04-FR2000	2000 г	1/6	

ТОПОРЫ

ТОПОР ТОМАНАВК

•Sturm!



Кованый топор, усиленное закаленное лезвие, антикоррозионное покрытие, обрезиненная фиберглассовая рукоятка амортизирует удар и создает удобный захват, подвес

- ERGO Эргономич. рукоятка
- HRC Твердость 58 HRC
- АНТИКОР Антикор. покрытие
- HIQ HIQ сталь
- Высококач. сталь

Артикул	Описание товара	Мин. кол-во/ мастер упак.	Прайс-лист
1015-07-600	600 г	☹ 6/24	
1015-07-800	800 г	☹ 6/12	
1015-07-1000	1000 г	☹ 6/12	

ТОПОР

•Sturm!



Кованый топор, закаленное лезвие, антикоррозионное покрытие, полностью обрезиненная фиберглассовая рукоятка амортизирует удар и создает удобный захват

- ERGO Эргономич. рукоятка
- HRC Твердость 47-58 HRC
- АНТИКОР Антикор. покрытие
- HIQ HIQ сталь
- Высококач. сталь
- ANTI SLIP Антискольз. поверхность

Артикул	Описание товара	Мин. кол-во/ мастер упак.	Прайс-лист
1015-06-FR0600	600 г	☹ 6/24	
1015-06-FR0800	800 г	☹ 6/24	

ТОПОР-КОЛУН

•Sturm!



Кованый топор, закаленное лезвие, антикоррозионное покрытие, клин эффективно раскалывает дерево за счет утолщений по обеим сторонам рабочей части, полностью обрезиненная рукоятка

- ERGO Эргономич. рукоятка
- HRC Твердость 47-58 HRC
- АНТИКОР Антикор. покрытие
- HIQ HIQ сталь
- Высококач. сталь
- ANTI SLIP Антискольз. поверхность

Артикул	Описание товара	Мин. кол-во/ мастер упак.	Прайс-лист
1015-02-FR1000	1000 г	☹ 1/12	

МИНИ ТОПОР

•Sturm!



Лезвие ТИП В (почти прямое лезвие со стандартной режущей кромкой), кованый топор, закаленное лезвие, антикоррозионное покрытие, обрезиненная фиберглассовая рукоятка

- ERGO Эргономич. рукоятка
- HRC Твердость 47-58 HRC
- АНТИКОР Антикор. покрытие
- HIQ HIQ сталь
- Высококач. сталь
- ANTI SLIP Антискольз. поверхность

Артикул	Описание товара	Мин. кол-во/ мастер упак.	Прайс-лист
1015-24-FB0500	500 г	☹ 6/24	

ТОПОР-КОЛУН

•Sturm!



Кованый топор, закаленное лезвие, антикоррозионное покрытие, клин эффективно раскалывает дерево за счет утолщений по обеим сторонам рабочей части, обрезиненная рукоятка, подвес

- ERGO Эргономич. рукоятка
- HRC Твердость 47-58 HRC
- АНТИКОР Антикор. покрытие
- HIQ HIQ сталь
- Высококач. сталь
- ANTI SLIP Антискольз. поверхность

Артикул	Описание товара	Мин. кол-во/ мастер упак.	Прайс-лист
1015-12-FB3000	3000 г	☹ 1/6	
1015-12-FB4000	4000 г	☹ 1/4	

ТОПОР

•Sturm!



Кованый топор, закаленное лезвие, антикоррозионное покрытие, удобная деревянная рукоятка

- ERGO Эргономич. рукоятка
- HRC Твердость 57 HRC
- АНТИКОР Антикор. покрытие
- HIQ HIQ сталь
- Высококач. сталь

Артикул	Описание товара	Мин. кол-во/ мастер упак.	Прайс-лист
1015-06-0600SP	600 г	☹ 6/24	
1015-06-0800SP	800 г	☹ 6/24	
1015-06-1000SP	1000 г	☹ 6/24	

МИНИ ТОПОР

•Sturm!



Лезвие ТИП А (округлое лезвие с удлиненной режущей кромкой), кованый топор, закаленное лезвие, антикоррозионное покрытие, обрезиненная фиберглассовая рукоятка

- ERGO Эргономич. рукоятка
- HRC Твердость 47-58 HRC
- АНТИКОР Антикор. покрытие
- HIQ HIQ сталь
- Высококач. сталь
- ANTI SLIP Антискольз. поверхность

Артикул	Описание товара	Мин. кол-во/ мастер упак.	Прайс-лист
1015-22-FB0600	600 г	☹ 6/24	

ТОПОР

•Sturm!



Кованый топор, закаленное лезвие, антикоррозионное покрытие, обрезиненная фиберглассовая рукоятка амортизирует удар и создает удобный захват

- ERGO Эргономич. рукоятка
- HRC Твердость 52 HRC
- АНТИКОР Антикор. покрытие
- HIQ HIQ сталь
- Высококач. сталь
- ANTI SLIP Антискольз. поверхность

Артикул	Описание товара	Мин. кол-во/ мастер упак.	Прайс-лист
1015-05-0600SP	600 г	☹ 6/24	
1015-05-0800SP	800 г	☹ 6/12	
1015-05-1000SP	1000 г	☹ 6/12	



Твердость рабочих кромок 45-50 HRC обеспечивает их повышенную стойкость к деформациям



Специальное покрытие **ArmouredPaint** (бронированная краска) защищает инструмент от коррозии и внешнего воздействия



Обрезиненная рукоятка обеспечивает плотный и надёжный захват

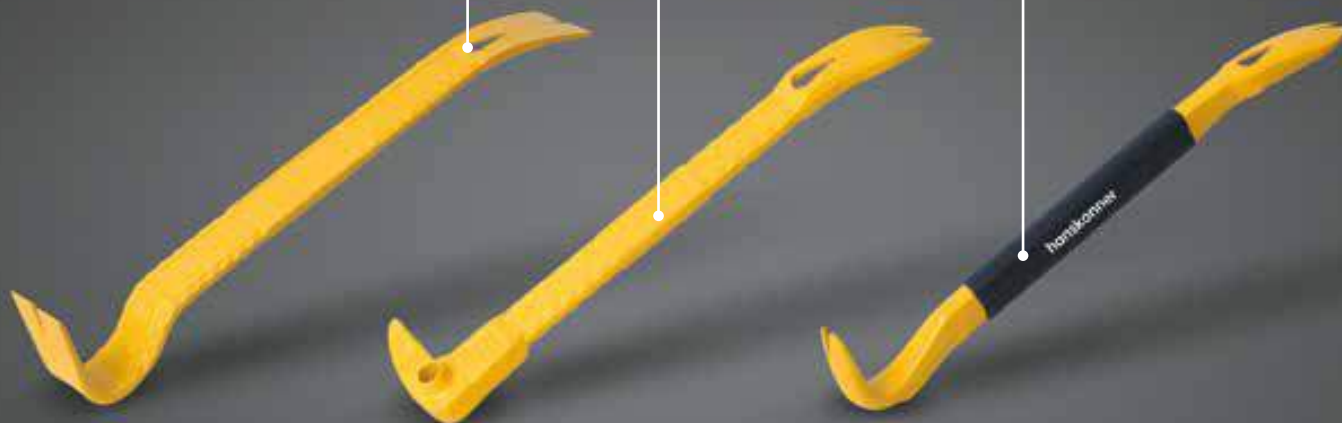

EASYPULL CONSTRUCTION ОБЕСПЕЧИВАЕТ ЛЁГКОЕ ИЗВЛЕЧЕНИЕ ГВОЗДЕЙ

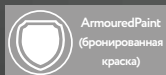

ArmouredPaint
(бронированная
краска)

Hi-Q
сталь

**Твердость
HRC 45-50**

Артикул	НК1013-02-380	НК1013-03-300	НК1013-04-250
Длина (мм)	380	300	250
Антикор. покрытие	Есть	Есть	Есть
Количество рабочих площадок (шт)	3	3	4
Максимальное усилие (кгс)	52	52	52
Мин. кол-во /мастер упак. (шт)	6/24	6/36	6/36

ГВОЗДОДЕРЫ

ГВОЗДОДЕР-ЛОМ PullForce1

hanskonner

EasyPull construction обеспечивает лёгкое извлечение гвоздей. Специальное покрытие ArmouredPaint (бронированная краска) защищает инструмент от коррозии и внешнего воздействия. Твердость рабочих кромок 45-50 HRC обеспечивает их повышенную стойкость к деформациям.

- Высококач. сталь
- EasyPull construction
- Armoured Paint
- Твердость 45-50 HRC



Артикул	Описание товара	Мин. кол-во/мастер упак.	Прайс-лист
НК1013-02-380	380 мм	6/24	

ГВОЗДОДЕР-ЛОМ PullForce2

hanskonner

EasyPull construction обеспечивает лёгкое извлечение гвоздей. Специальное покрытие ArmouredPaint (бронированная краска) защищает инструмент от коррозии и внешнего воздействия. Твердость рабочих кромок 45-50 HRC обеспечивает их повышенную стойкость к деформациям. Обрезиненная рукоятка обеспечивает плотный и надёжный захват.

- Высококач. сталь
- EasyPull construction
- Armoured Paint
- Эргономич. рукоятка
- Антискольз. поверхность
- Твердость 45-50 HRC



Артикул	Описание товара	Мин. кол-во/мастер упак.	Прайс-лист
НК1013-03-300	300 мм	6/36	

ГВОЗДОДЕР-ЛОМ МИНИ PullForce3

hanskonner

EasyPull construction обеспечивает лёгкое извлечение гвоздей. Специальное покрытие ArmouredPaint (бронированная краска) защищает инструмент от коррозии и внешнего воздействия. Твердость рабочих кромок 45-50 HRC обеспечивает их повышенную стойкость к деформациям.

- Высококач. сталь
- EasyPull construction
- Armoured Paint
- Твердость 45-50 HRC



Артикул	Описание товара	Мин. кол-во/мастер упак.	Прайс-лист
НК1013-04-250	250 мм	6/36	

ГВОЗДОДЕР

•Sturm!

Шестигранный профиль, ковкая сталь, антикоррозийное покрытие, выдерживает интенсивные нагрузки

- Антикор. покрытие
- Высококач. сталь



Артикул	Описание товара	Мин. кол-во/мастер упак.	Прайс-лист
1013-01-400	400 мм	1/10	
1013-01-600	600 мм	1/20	
1013-01-900	900 мм	1/6	

ГВОЗДОДЕР

•Sturm!

Шестигранный профиль, ковкая сталь, антикоррозийное покрытие, выдерживает интенсивные нагрузки

- Антикор. покрытие
- Высококач. сталь



Артикул	Описание товара	Мин. кол-во/мастер упак.	Прайс-лист
1013-02-300	300 мм	1/10	
1013-02-450	450 мм	1/10	
1013-02-600	600 мм	1/10	
1013-02-900	900 мм	1/10	

ГВОЗДОДЕР

•Sturm!

Двухтавровый профиль, ковкая сталь, антикоррозийное покрытие, выдерживает интенсивные нагрузки, рабочие поверхности закалены

- Антикор. покрытие
- Высококач. сталь



Артикул	Описание товара	Мин. кол-во/мастер упак.	Прайс-лист
1013-03-450	450 мм	1/10	
1013-03-600	600 мм	1/10	
1013-03-800	800 мм	1/5	

СТАМЕСКИ

НАБОР СТАМЕСОК

•Sturm!



Двухкомпонентная мягкая рукоятка, закаленный зуб, качественная трехгранная заточка обеспечивает точный рез по дереву, протектор на острие защищает от случайных порезов, длина лезвия 150мм

- HiQ сталь** Высококач. сталь
- ERGO** Эргономич. рукоятка
- HRC** Твердость 58 HRC
- ANTI SLIP** Антискольз. поверхность

Артикул	Описание товара	Мин. кол-во/ мастер упак.	Прайс-лист
1063-04-S3	3 предмета (6,12,18 мм)	☺ 6/24	

НАБОР СТАМЕСОК

•Sturm!

ПРОМО



Ударопрочная рукоятка с противоскользящим покрытием, качественная заточка обеспечивает точный рез по дереву, протектор на острие защищает от случайных порезов, длина лезвия 150мм

- HiQ сталь** Высококач. сталь
- ERGO** Эргономич. рукоятка
- HRC** Твердость 58 HRC

Артикул	Описание товара	Мин. кол-во/ мастер упак.	Прайс-лист
1063-02-H3SP	3 шт	☺ 1/36	

НАБОР СТАМЕСОК

•Sturm!

ПРОМО



Ударопрочная рукоятка с противоскользящим покрытием, качественная заточка обеспечивает точный рез по дереву, протектор на острие защищает от случайных порезов, длина лезвия 150мм

- ERGO** Эргономич. рукоятка
- HiQ сталь** Высококач. сталь
- HRC** Твердость 58 HRC

Артикул	Описание товара	Мин. кол-во/ мастер упак.	Прайс-лист
1063-02-H4SP	4 предмета (6,12,18,24 мм)	☺ 1/24	

СТАМЕСКИ

•Sturm!

ПРОМО

Ударопрочная рукоятка с противоскользящим покрытием, качественная заточка обеспечивает точный рез по дереву, протектор на острие защищает от случайных порезов, длина лезвия 150мм

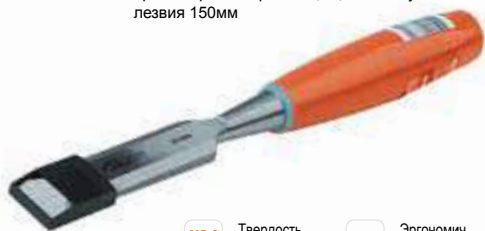

- HRC** Твердость 58 HRC
- ERGO** Эргономич. рукоятка
- HiQ сталь** Высококач. сталь

Артикул	Описание товара	Мин. кол-во/ мастер упак.	Прайс-лист
1063-02-06SP	6 мм	☺ 1/120	
1063-02-10SP	10 мм	☺ 1/120	
1063-02-12SP	12 мм	☺ 1/120	
1063-02-14SP	4 мм	☺ 1/120	
1063-02-16SP	16 мм	☺ 1/120	
1063-02-18SP	18 мм	☺ 1/60	
1063-02-20SP	20 мм	☺ 1/60	
1063-02-24SP	24 мм	☺ 1/60	
1063-02-30SP	30 мм	☺ 1/60	
1063-02-32SP	32 мм	☺ 1/60	
1063-02-38SP	38 мм	☺ 1/60	

СТРУБЦИНЫ

СТРУБЦИНА БЫСТРОЗАЖИМНАЯ WolverineGrip2

hanskonner

NEW

- ResilienceTPU**
- SolidGrip**
- Сила сжатия на 300% выше стандартной
- HiQ сталь** Высококач. сталь



Артикул	Описание товара	Мин. кол-во/ мастер упак.	Прайс-лист
НК1078-09-15	150 мм	1/6	
НК1078-09-30	300 мм	1/6	
НК1078-09-45	450 мм	1/6	
НК1078-09-60	600 мм	1/6	

СТРУБЦИНА БЫСТРОЗАЖИМНАЯ WolverineGrip

hanskonner

- ResilienceTPU**
- SolidGrip**
- Сила сжатия на 240% выше стандартной
- HiQ сталь** Высококач. сталь



Артикул	Описание товара	Мин. кол-во/ мастер упак.	Прайс-лист
НК1078-08-15	150 мм	☺ 1/6	
НК1078-08-30	300 мм	☺ 1/6	
НК1078-08-45	450 мм	☺ 1/6	
НК1078-08-60	600 мм	☺ 1/6	

СТРУБЦИНА БЫСТРОЗАЖИМНАЯ

•Sturm!

Чистый высокопрочный пластик с нейлоном, закаленная направляющая из стали, резиновые накладки на губки

- Сила сжатия на 43% выше стандартной
- HiQ сталь** Высококач. сталь
- ERGO** Эргономич. рукоятка



Артикул	Описание товара	Мин. кол-во/ мастер упак.	Прайс-лист
1078-08-15	150 мм	☺ 1/12	
1078-08-30	300 мм	☺ 1/12	
1078-08-45	450 мм	☺ 1/12	
1078-08-60	600 мм	☺ 1/12	

СТРУБЦИНЫ

СТРУБЦИНА БЫСТРОЗАЖИМНАЯ

•Sturm!

Пистолетный тип, корпус из ударопрочной пластмассы, стальная направляющая, защитные накладки на губках



ERGO Эргономич. рукоятка HIQ сталь Высококач. сталь

Артикул	Описание товара	Мин. кол-во/ мастер упак.	Прайс-лист
1078-04-15	150 мм	6/24	
1078-04-30	300 мм	6/24	
1078-04-45	450 мм	6/24	
1078-04-60	600 мм	6/24	

СТРУБЦИНА РЕМЕННАЯ

•Sturm!

Надежная фиксация деталей любой формы, конструкция из ударопрочного пластика, прочная нейлоновая лента, пластиковые упоры с изменяемым углом



ANTI SLIP Антискольз. поверхность ERGO Эргономич. рукоятка

Артикул	Описание товара	Мин. кол-во/ мастер упак.	Прайс-лист
1078-12-4000	Длина ленты - 4 м, ширина ленты - 25 мм	1/24	

СТРУБЦИНА F-ОБРАЗНАЯ

•Sturm!

Прочная и надежная конструкция, устойчива к деформации на скручивание, антикоррозионное покрытие, обрезиненная рукоятка создает удобный захват, защитные накладки на губках



ERGO Эргономич. рукоятка HIQ сталь Высококач. сталь ANTI SLIP Антискольз. поверхность

Артикул	Описание товара	Мин. кол-во/ мастер упак.	Прайс-лист
1078-06-150X210	150 x 50 x 210 мм	1/50	
1078-06-200X260	200 x 50 x 260 мм	1/50	
1078-06-250X310	250 x 50 x 310 мм	1/50	
1078-06-300X370	300 x 50 x 370 мм	1/50	

СТРУБЦИНА F-ОБРАЗНАЯ HeavyGrip

hanskonner

NEW Увеличенная на 30% сила сжатия, повышенная стойкость и ударная прочность чугуна

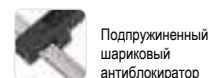

Подпружиненный шариковый антиблокиратор



Высокопрочный чугун ERGO Эргономич. рукоятка HIQ сталь Высококач. сталь ANTI SLIP Антискольз. поверхность

Артикул	Описание товара	Мин. кол-во/ мастер упак.	Прайс-лист
НК1078-06-50X150	50 x 150 x 255 мм	25/50	
НК1078-06-50X200	50 x 200 x 255 мм	25/50	
НК1078-06-50X250	50 x 250 x 255 мм	25/50	
НК1078-06-80X300	80 x 300 x 370 мм	10/20	
НК1078-06-120X500	120 x 500 x 590 мм	1/10	

СТРУБЦИНА УГЛОВАЯ

•Sturm!

Корпус из прочного и лёгкого алюминия, пазы для фиксации к основанию, износостойкий винт



HIQ сталь Высококач. сталь ERGO Эргономич. рукоятка ANTI SLIP Антискольз. поверхность

Артикул	Описание товара	Мин. кол-во/ мастер упак.	Прайс-лист
1078-10-70	Глубина зажима - 70 мм, ширина зажима - 95 мм	1/20	

СТРУБЦИНЫ

СТРУБЦИНА УГЛОВАЯ

•Sturm!

Высокопрочная литая рама, возможность фиксации двух заготовок различной толщины, пазы для фиксации к основанию



HiQ Высококач. сталь

Артикул	Описание товара	Мин. кол-во/ мастер упак.	Прайс-лист
1078-11-75	Глубина зажима - 2 x 75 мм, ширина зажима 2 x 73 мм	12/72	

СТРУБЦИНА КЛЕЩЕОБРАЗНАЯ

•Sturm!

Храповой механизм для легкого достижения необходимого усилия, корпус из ударопрочного пластика, подвижные губки для работы с деталями сложной формы



HiQ Высококач. сталь
ANTI SLIP Антискольз. поверхность
ERGO Эргономич. рукоятка

Артикул	Описание товара	Мин. кол-во/ мастер упак.	Прайс-лист
1078-09-050	длина 200 мм, зев 50 мм	1/60	
1078-09-075	длина 226 мм, зев 75 мм	1/50	
1078-09-100	длина 255 мм, зев 100 мм	1/50	

СТРУБЦИНА КЛЕЩЕОБРАЗНАЯ

•Sturm!

Пружина из специально разработанного стального сплава обеспечивает стабильно жёсткую фиксацию даже при длительных высоких нагрузках, корпус выполнен из ударопрочного пластика для работы в самых тяжёлых условиях, обрезиненные рукоятки обеспечивают комфортный и надёжный захват, подвижные губки для работы с деталями сложной формы



ERGO Эргономич. рукоятка
HiQ Высококач. сталь
ANTI SLIP Антискольз. поверхность

Артикул	Описание товара	Мин. кол-во/ мастер упак.	Прайс-лист
1078-07-33	длина 83 мм, зев 33 мм	100/200	
1078-07-37	длина 115 мм, зев 37 мм	50/200	
1078-07-70	длина 160 мм, зев 70 мм	40/100	
1078-07-88	длина 205 мм, зев 88 мм	50/100	

СТРУБЦИНА G-ОБРАЗНАЯ MightyGrip

hanskonner

Прочный чугун с шаровидным графитом, подвижный упор позволяет зажимать предметы сложной формы, оксидированный винт с упорной трапециевидной резьбой создаёт высокое прижимное усилие и защищен от коррозии



NEW

NEW Высокопрочный чугун
Сила сжатия в 2 раза выше стандартной

Артикул	Описание товара	Мин. кол-во/ мастер упак.	Прайс-лист
НК1078-01-075	75 мм	6/48	
НК1078-01-100	100 мм	6/36	
НК1078-01-150	150 мм	6/24	
НК1078-01-200	200 мм	4/12	
НК1078-01-250	250 мм	4/8	
НК1078-01-300	300 мм	2/6	

СТРУБЦИНА G-ОБРАЗНАЯ

•Sturm!

ПРОМО

Усиленный чугунный корпус, оцинкованный винт, т-образная рукоятка с защитой от выскальзывания.



Артикул	Описание товара	Мин. кол-во/ мастер упак.	Прайс-лист
1078-01-050SP	50 мм	15/90	
1078-01-075SP	75 мм	8/72	
1078-01-100SP	100 мм	8/48	

РАСПОРЫ ТЕЛЕСКОПИЧЕСКИЕ

РАСПОР ТЕЛЕСКОПИЧЕСКИЙ

•Sturm!

Возможность упора под различными углами, механизм защиты от складывания, высококачественная конструкционная сталь, обрезиненные платформы, быстрое блокирование и артикулированные упоры



ERGO Эргономич. форма
Compact Усиленный Компактный размер

Артикул	Описание товара	Мин. кол-во/ мастер упак.	Прайс-лист
4013-01-1150	0,6 - 1,15 м. Нагрузка до 90 кг (угол 90°), нагрузка до 20 кг (угол 65°)	1/6	
4013-01-2900	1,25 - 2,9 м. Нагрузка до 75 кг (угол 90°), нагрузка до 20 кг (угол 65°)	1/6	

ВЕРСТАКИ

СТОЛ ДЛЯ ТОРЦОВОЧНОЙ ПИЛЫ

hanskonner

Универсальный стол подходит для большинства торцовочных пил. Максимальная грузоподъемность 225 кг. Компактная форма обеспечивает простоту транспортировки и хранения. Диапазон регулировки длины 112-265 см. Ножки обеспечивают превосходную поддержку и складываются для удобства хранения.



Артикул	Мин. кол-во/ мастер упак.	Прайс-лист
НК1075-03-01	1/1	

ВЕРСТАК ТИСКИ

•Sturm!

Компактная складная конструкция, тиски, отверстия для струбин, переставляемые кулачки-зажимы, линейка и транспортёр на столешнице



Артикул	Мин. кол-во/ мастер упак.	Прайс-лист
1075-03-88x13	1/1	



WorkToGo
Легко перемещать
за счет колес

LoadPower
Рабочая нагрузка 225 кг



EasyStand
Простая установка
торцовочной пилы



HardPlatform
выдерживает на 50%
больше аналогов



Быстросъемные
фиксаторы
для торцовочной пилы



Диапазон регулировки
вылета направляющей
112-265 см



Артикул	HK1075-03-01
Рабочая нагрузка (кг)	225
Диапазон регулировки вылета направляющей (см)	112-265

КИСТИ

КИСТЬ ПЛОСКАЯ PROFİ

•Sturm!

Для всех видов ЛКМ



100% натур. щетина



Экономный расход краски
Эргономич. рукоятка

Артикул	Описание товара	Мин. кол-во/мастер упак.	Прайс-лист
9040-23-020	3/4" (20 мм)	☼ 12/1200	
9040-23-025	1" (25 мм)	☼ 12/720	
9040-23-038	1,5" (38 мм)	☼ 12/480	
9040-23-050	2" (50 мм)	☼ 12/360	
9040-23-063	2,5" (63 мм)	☼ 12/300	
9040-23-075	3" (75 мм)	☼ 12/180	
9040-23-100	4" (100 мм)	☼ 12/120	

КИСТЬ ПЛОСКАЯ EURO

•Sturm!

Для всех видов ЛКМ



100% натур. щетина



Улучшенное впитывание
Эргономич. рукоятка

Артикул	Описание товара	Мин. кол-во/мастер упак.	Прайс-лист
9040-22-020	3/4" (20 мм)	☼ 12/1200	
9040-22-025	1" (25 мм)	☼ 12/720	
9040-22-038	1,5" (38 мм)	☼ 12/480	
9040-22-050	2" (50 мм)	☼ 12/360	
9040-22-063	2,5" (63 мм)	☼ 12/300	
9040-22-075	3" (75 мм)	☼ 12/180	
9040-22-100	4" (100 мм)	☼ 12/120	

КИСТЬ ПЛОСКАЯ COLORFLOW

•Sturm!

Для всех видов ЛКМ



100% натур. щетина



Гладкое нанесение
Защеп
Эргономич. рукоятка

Артикул	Описание товара	Мин. кол-во/мастер упак.	Прайс-лист
9040-35-025	1" (25 мм)	☼ 12/600	
9040-35-038	1,5" (38 мм)	☼ 12/600	
9040-35-050	2" (50 мм)	☼ 12/600	
9040-35-063	2,5" (63 мм)	☼ 12/600	
9040-35-075	3" (75 мм)	☼ 12/360	
9040-35-100	4" (100 мм)	☼ 12/240	

КИСТЬ ПЛОСКАЯ STANDARD

СОЮЗ

Для всех видов ЛКМ



100% натур. щетина



Гладкое нанесение
Эргономич. рукоятка

Артикул	Описание товара	Мин. кол-во/мастер упак.	Прайс-лист
9040-36-020C	3/4" (20 мм)	☼ 12/1200	
9040-36-025C	1" (25 мм)	☼ 12/600	
9040-36-038C	1,5" (38 мм)	☼ 12/600	
9040-36-050C	2" (50 мм)	☼ 12/600	
9040-36-063C	2,5" (63 мм)	☼ 12/600	
9040-36-075C	3" (75 мм)	☼ 12/360	
9040-36-100C	4" (100 мм)	☼ 12/240	

КИСТЬ-МАКЛОВИЦА «МИНИ»

•Sturm!

ПРОМО



Высокая производительность, улучшенное впитывание краски



100% натур. щетина



Экономный расход краски
Эргономич. рукоятка

Артикул	Описание товара	Мин. кол-во/мастер упак.	Прайс-лист
9040-24-10SP	30 x 100 мм	☼ 6/144	
9040-24-12SP	30 x 120 мм	☼ 6/120	
9040-24-14SP	30 x 140 мм	☼ 6/72	
9040-24-15SP	30 x 150 мм	☼ 6/48	

КИСТЬ ПЛОСКАЯ «ПРАКТИК»

•Sturm!

ПРОМО



Для всех видов ЛКМ



100% натур. щетина



Гладкое нанесение
Эргономич. рукоятка

Артикул	Описание товара	Мин. кол-во/мастер упак.	Прайс-лист
9040-21-020SP	3/4" (20 мм)	☼ 12/1200	
9040-21-025SP	1" (25 мм)	☼ 12/600	
9040-21-038SP	1,5" (38 мм)	☼ 12/600	
9040-21-050SP	2" (50 мм)	☼ 12/600	
9040-21-063SP	2,5" (63 мм)	☼ 12/600	
9040-21-075SP	3" (75 мм)	☼ 12/360	
9040-21-100SP	4" (100 мм)	☼ 12/240	

КИСТЬ-МАКЛОВИЦА «МИНИ»

СОЮЗ

Высокая производительность, улучшенное впитывание краски



100% натур. щетина



Экономный расход краски
Эргономич. рукоятка

Артикул	Описание товара	Мин. кол-во/мастер упак.	Прайс-лист
9040-24-10C	30 x 100 мм	☼ 6/144	
9040-24-12C	30 x 120 мм	☼ 6/120	
9040-24-14C	30 x 140 мм	☼ 6/72	
9040-24-15C	30 x 150 мм	☼ 6/48	

КИСТЬ ПЛОСКАЯ «ПРАКТИК»

СОЮЗ

Для всех видов ЛКМ



100% натур. щетина



Гладкое нанесение
Эргономич. рукоятка

Артикул	Описание товара	Мин. кол-во/мастер упак.	Прайс-лист
9040-21-020C	3/4" (20 мм)	☼ 12/1200	
9040-21-025C	1" (25 мм)	☼ 12/600	
9040-21-038C	1,5" (38 мм)	☼ 12/600	
9040-21-050C	2" (50 мм)	☼ 12/600	
9040-21-063C	2,5" (63 мм)	☼ 12/600	
9040-21-075C	3" (75 мм)	☼ 12/360	
9040-21-100C	4" (100 мм)	☼ 12/240	

ВАЛИКИ

ВАЛИК СМЕННЫЙ VELOUR

•Sturm!



Для создания гладких поверхностей, повышенная устойчивость к агрессивным составам, для всех видов лаков



Шерсть

Артикул	Описание товара	Мин. кол-во/ мастер упак.	Прайс-лист
9040-31-070	Длина 70 мм, ø16 мм, под бюгель 6 мм, ворс 4 мм	☹ 100/700	
9040-31-100	Длина 100 мм, ø16 мм, под бюгель 6 мм, ворс 4 мм	☹ 100/500	
9040-31-150	Длина 150 мм, ø16 мм, под бюгель 6 мм, ворс 4 мм	☹ 100/500	
9040-31-180	Длина 180 мм, ø48 мм, под бюгель 8 мм, ворс 4 мм	☹ 1/100	
9040-31-250	Длина 250 мм, ø48 мм, под бюгель 8 мм, ворс 4 мм	☹ 1/100	

ВАЛИК СМЕННЫЙ VELOUR

•Sturm!



В СБОРЕ С РУЧКОЙ
Для создания гладких поверхностей, повышенная устойчивость к агрессивным составам, для всех видов лаков



Шерсть

Артикул	Описание товара	Мин. кол-во/ мастер упак.	Прайс-лист
9040-31-070S	Длина 70 мм, ø16 мм, под бюгель 6 мм, ворс 4 мм	☹ 1/100	
9040-31-100S	Длина 100 мм, ø16 мм, под бюгель 6 мм, ворс 4 мм	☹ 1/100	
9040-31-150S	Длина 150 мм, ø16 мм, под бюгель 6 мм, ворс 4 мм	☹ 1/100	
9040-31-180S	Длина 180 мм, ø48 мм, под бюгель 8 мм, ворс 4 мм	☹ 1/100	
9040-31-250S	Длина 250 мм, ø48 мм, под бюгель 8 мм, ворс 4 мм	☹ 1/100	

ВАЛИК СМЕННЫЙ SYNTEX

•Sturm!



Для грубых поверхностей и фасадных работ, высокая производительность и хорошая покрывающая способность, для водно-дисперсионных красок на основе химических растворителей



Полиакрил

Артикул	Описание товара	Мин. кол-во/ мастер упак.	Прайс-лист
9040-33-070	Длина 70 мм, ø16 мм, под бюгель 6 мм, ворс 12 мм	☹ 100/700	
9040-33-100	Длина 100 мм, ø16 мм, под бюгель 6 мм, ворс 12 мм	☹ 100/500	
9040-33-150	Длина 150 мм, ø16 мм, под бюгель 6 мм, ворс 12 мм	☹ 100/500	
9040-33-180	Длина 180 мм, ø48 мм, под бюгель 8 мм, ворс 18 мм	☹ 1/100	
9040-33-250	Длина 250 мм, ø48 мм, под бюгель 8 мм, ворс 18 мм	☹ 1/100	

ВАЛИК СМЕННЫЙ SYNTEX

•Sturm!



В СБОРЕ С РУЧКОЙ
Для грубых поверхностей и фасадных работ, высокая производительность и хорошая покрывающая способность, для водно-дисперсионных красок на основе химических растворителей

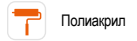

Полиакрил

Артикул	Описание товара	Мин. кол-во/ мастер упак.	Прайс-лист
9040-33-070S	Длина 70мм, ø16мм, под бюгель 6мм, ворс 12мм	☹ 1/100	
9040-33-100S	Длина 100мм, ø16мм, под бюгель 6мм, ворс 12 мм	☹ 1/100	
9040-33-150S	Длина 150мм, ø16мм, под бюгель 6мм, ворс 12 мм	☹ 1/100	
9040-33-180S	Длина 180 мм, ø48 мм, под бюгель 8 мм, ворс 18 мм	☹ 1/100	
9040-33-250S	Длина 250 мм, ø48 мм, под бюгель 8 мм, ворс 18 мм	☹ 1/100	

ВАЛИК СМЕННЫЙ GIRPAINT

•Sturm!



Для среднешероховатых поверхностей, отличная впитываемость и покрывающая способность, для водно-дисперсионных красок на основе химических растворителей



Полиакрил

Артикул	Описание товара	Мин. кол-во/ мастер упак.	Прайс-лист
9040-32-100	Длина 100 мм, ø16 мм, под бюгель 6 мм, ворс 12 мм	☹ 100/500	
9040-32-150	Длина 150 мм, ø16 мм, под бюгель 6 мм, ворс 12 мм	☹ 100/500	
9040-32-180	Длина 180 мм, ø48 мм, под бюгель 8 мм, ворс 18 мм	☹ 1/100	
9040-32-250	Длина 250 мм, ø48 мм, под бюгель 8 мм, ворс 18 мм	☹ 1/100	

ВАЛИК СМЕННЫЙ GIRPAINT

•Sturm!



С РУЧКОЙ
Для средне шероховатых поверхностей, отличная впитываемость и покрывающая способность, для водно-дисперсионных красок на основе химических растворителей

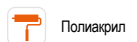

Полиакрил

Артикул	Описание товара	Мин. кол-во/ мастер упак.	Прайс-лист
9040-32-100S	Длина 100мм, ø16мм, под бюгель 6мм, ворс 12мм	☹ 1/100	
9040-32-150S	Длина 150мм, ø16мм, под бюгель 6мм, ворс 12мм	☹ 1/100	
9040-32-180S	Длина 180 мм, ø48 мм, под бюгель 8 мм, ворс 18 мм	☹ 1/100	
9040-32-250S	Длина 250 мм, ø48 мм, под бюгель 8 мм, ворс 18 мм	☹ 1/100	

РУЧКИ ДЛЯ ВАЛИКОВ

БЮГЕЛЬ

•Sturm!



Оцинкованный, ударопрочный пластик, специальная форма ручки обеспечивает плотный захват и полный контроль, подвес

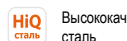

HIQ сталь

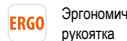

Эргономич. рукоятка

Артикул	Описание товара	Мин. кол-во/ мастер упак.	Прайс-лист
9040-6-070	Длина 70 мм, ø6 мм	☹ 1/210	
9040-6-100	Длина 100 мм, ø6 мм	☹ 1/220	
9040-6-150	Длина 150 мм, ø6 мм	☹ 1/180	
9040-8-180	Длина 180 мм, ø8 мм	☹ 1/100	
9040-8-250	Длина 250 мм, ø8 мм	☹ 1/70	

РУЧКА ТЕЛЕСКОПИЧЕСКАЯ

•Sturm!

Выполнена из лёгкого и сверхпрочного металла для эффективной и долговечной работы. Надёжная система фиксации позволяет настроить инструмент один раз и сконцентрироваться на работе

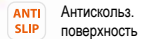

ANTI SLIP

Антискольз. поверхность

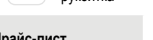

Эргономич. рукоятка

Артикул	Описание товара	Мин. кол-во/ мастер упак.	Прайс-лист
9040-TH-15	0,75-1,5 м	☹ 1/24	
9040-TH-20	1,0-2 м	☹ 1/24	
9040-TH-30	1,5-3 м	☹ 1/24	

ШПАТЕЛИ

ШПАТЕЛЬНАЯ ЛОПАТКА

•Sturm!



Идеально сбалансированная гибкость полотна обеспечивает ровное нанесение смесей, усовершенствованное покрытие рабочей поверхности позволяет очищать её в 2 раза быстрее



Антикор. покрытие



Эргономич. рукоятка



Нерж. сталь

Артикул	Ширина	Мин. кол-во/мастер упак.	Прайс-лист
8051-04- 40	40 мм	☼ 12/120	
8051-04- 50	50 мм	☼ 10/120	
8051-04- 60	60 мм	☼ 12/120	
8051-04- 80	80 мм	☼ 12/120	
8051-04- 100	100 мм	☼ 12/120	
8051-04- 120	120 мм	☼ 12/120	
8051-04- 150	150 мм	☼ 12/120	

ШПАТЕЛЬ ЗУБЧАТЫЙ

•СОЮЗ



Зубчатый шпатель необходим для равномерного нанесения клеевого состава при отделочных работах. Пластмассовая рукоятка.



Зуб



Эргономич. рукоятка



Нерж. сталь

Артикул	Ширина	Размер зуба, мм	Мин. кол-во/мастер упак.	Прайс-лист
8051-45-150-6FC	150 мм	6x6 мм	☼ 12/120	
8051-45-150-8FC	150 мм	8x8 мм	☼ 12/120	
8051-45-150-10FC	150 мм	10x10 мм	☼ 12/120	
8051-45-200-6FC	200 мм	6x6 мм	☼ 12/120	
8051-45-200-8FC	200 мм	8x8 мм	☼ 12/120	
8051-45-250-6FC	250 мм	6x6 мм	☼ 12/120	
8051-45-250-8FC	250 мм	8x8 мм	☼ 12/120	
8051-45-250-10FC	250 мм	10x10 мм	☼ 12/120	
8051-45-300-6FC	300 мм	6x6 мм	☼ 12/120	
8051-45-350-6FC	350 мм	6x6 мм	☼ 12/120	
8051-45-350-8FC	350 мм	8x8 мм	☼ 12/120	
8051-45-350-10FC	350 мм	10x10 мм	☼ 12/120	
8051-45-450-6FC	450 мм	6x6 мм	☼ 12/120	
8051-45-450-8FC	450 мм	8x8 мм	☼ 12/120	

КРЕСТИКИ ДЛЯ КЛАДКИ ПЛИТКИ

КРЕСТИКИ ДЛЯ КЛАДКИ ПЛИТКИ

•Sturm!



Правильная геометрия каждой из граней обеспечивает соблюдение точного расстояния между плиткой

Артикул	Описание товара	Мин. кол-во/мастер упак.	Прайс-лист
9041-02-15	1,5 мм (200 шт.)	☼ 50/500	
9041-02-20	2 мм (200 шт.)	☼ 50/500	
9041-02-25	2,5 мм (200 шт.)	☼ 50/500	
9041-02-30	3 мм (150 шт.)	☼ 50/500	

КАРАНДАШИ РАЗМЕТОЧНЫЕ

НАБОР КАРАНДАШЕЙ МАЛЯРНЫХ

•Sturm!



Форма профиля позволяет наносить тонкую и толстую линии, овальный профиль препятствует скатыванию с поверхности, оптимальная твердость и прочность к излому

Артикул	Описание товара	Мин. кол-во/мастер упак.	Прайс-лист
1090-06-КМ12	180мм, твердость НВ, грифель 4,4x2,4мм	☼ 1/120	

ОТБИВОЧНЫЕ ШНУРЫ

ОТБИВОЧНЫЙ ШНУР

•Sturm!



Быстрый и надежный механизм обратного сматывания, корпус из ударопрочного ABS пластика защищает от ударов и обеспечивает надежный захват, усиленный шнур служит в 5 раз дольше обычных.

В комплекте красящий порошок.

Артикул	Описание товара	Мин. кол-во/мастер упак.	Прайс-лист
2025-02-CL20	20 м	☼ 10/40	
2025-03-CL20	20 м	☼ 10/40	

КАРАНДАШ С ТВЕРДОСПЛАВНЫМ НАКОНЕЧНИКОМ

•Sturm!



Наконечник из карбида вольфрама обеспечивает легкое и четкое нанесение разметки на поверхность любой сложности, в том числе ржавую, влажную или маслянистую. Благодаря наличию резьбы существует уникальная запатентованная возможность крепления карандаша в ручках углошлифовальных машин Sturm!, СОЮЗ, Энергомаш и Hanskõpner, чтобы он был всегда под рукой и жёстко фиксировался на время хранения. Поверхность чертилки гальванизирована для защиты от коррозии.



Твердость 91 HRC



Наконечник



Сплав рабочей части



Диаметр резьбы

Артикул	Описание товара	Мин. кол-во/мастер упак.	Прайс-лист
1090-08-100	100 мм	☼ 6/240	

СТЕКЛОРЕЗЫ

СТЕКЛОРЕЗ

•Sturm!



Обновленный искусственный алмаз режет стекло на 40% эффективнее обычных, лакированная рукоятка защищена от воздействия масел и легко очищается

HIGH SPEED

Быстрый рез

ERGO

Эргономич. рукоятка

Артикул	Описание товара	Мин. кол-во/ мастер упак.	Прайс-лист
1077-AL-01	Алмазный, пазы 1 мм, 5 мм, 5 мм, 1 мм	10/200	

СТЕКЛОРЕЗ

•Sturm!



Режущий ролик из высококачественного сплава BK8 режет на 40% лучше обычных, деревянная рукоятка комфортно лежит в руке и обеспечивает полный контроль резки

BK8 сплав

Материал ролика

ERGO

Эргономич. рукоятка

Артикул	Описание товара	Мин. кол-во/ мастер упак.	Прайс-лист
1077-AL-02	6-роликовый	10/100	

СТЕКЛОРЕЗ

•Sturm!



Режущий ролик из высококачественного сплава режет на 40% лучше обычных. Масло позволяет резцу двигаться плавно.

BK8 сплав

Материал ролика

ERGO

Эргономич. рукоятка

ANTI SLIP

Антискольз. поверхность

Артикул	Описание товара	Мин. кол-во/ мастер упак.	Прайс-лист
1077-OL-01	Масляный	10/120	

СТЕКЛОРЕЗ

•Sturm!



Режущий ролик из высококачественного сплава режет на 40% лучше обычных, специальная форма ручки обеспечивает плотный захват и полный контроль резки

BK8 сплав

Материал ролика

ERGO

Эргономич. рукоятка

ANTI SLIP

Антискольз. поверхность

Артикул	Описание товара	Мин. кол-во/ мастер упак.	Прайс-лист
1077-RO-01	6-роликовый	10/200	

СТЕКЛОДОМКРАТЫ

СТЕКЛОДОМКРАТ

•Sturm!

Прочная и надежная конструкция, резиновое нескользящее основание. Диаметр присоски 120 мм

ERGO

Эргономич. рукоятка

ANTI SLIP

Антискольз. поверхность

Артикул	Описание товара	Мин. кол-во/ мастер упак.	Прайс-лист
1077-05-01	Грузоподъемность до 50 кг, 1 присоска	0/60	
1077-06-01	Грузоподъемность до 80 кг, 2 присоски	1/20	
1077-06-03	Грузоподъемность до 120 кг, 3 присоски	1/12	
1077-06-04	Грузоподъемность до 130 кг, 4 присоски	1/12	



ШЛИФОВАЛЬНЫЙ ИНСТРУМЕНТ

БРУСОК НАЖДАЧНЫЙ

•Sturm!

Улучшенное качество обработки металла за счёт специально разработанного абразивного покрытия, повышенная твердость кристаллов



Усиленный

Артикул	Описание товара	Мин. кол-во/ мастер упак.	Прайс-лист
1090-01-S9	230 мм, зернистость P150	☼ 10/100	

БРУСОК НАЖДАЧНЫЙ

•Sturm!

NEW

Повышенная твердость кристаллов, две поверхности с разной зернистостью



Усиленный

Артикул	Описание товара	Мин. кол-во/ мастер упак.	Прайс-лист
1090-01-S10	150 мм, зернистость P120/P280	☼ 1/50	
1090-01-S11	200 мм, зернистость P120/P280	☼ 1/50	

БРУСОК НАЖДАЧНЫЙ

•Sturm!

NEW

Две поверхности с разной увеличенной зернистостью



Белый корунд

Усиленный

Артикул	Описание товара	Мин. кол-во/ мастер упак.	Прайс-лист
1090-01-S12	180 мм, зернистость P1000/P3000	☼ 1/30	

СЕТКОДЕРЖАТЕЛЬ

•Sturm!

Ударопрочная пластмасса, металлический зажим надежно фиксирует абразивную сетку или бумагу на бруске



Эргономич. рукоятка Антискольз. поверхность

Артикул	Описание товара	Мин. кол-во/ мастер упак.	Прайс-лист
9011-02-SB120	120x230 мм	☼ 6/36	

СЕТКА АБРАЗИВНАЯ

•Sturm!

Водостойкая, 10шт в упаковке



Усиленный

Артикул	Описание товара	Мин. кол-во/ мастер упак.	Прайс-лист
9011-02-A80	№80	☼ 10/100	
9011-02-A100	№100	☼ 10/100	
9011-02-A120	№120	☼ 10/100	
9011-02-A150	№150	☼ 10/100	
9011-02-A180	№180	☼ 10/100	
9011-02-A200	№200	☼ 10/100	
9011-02-A220	№220	☼ 10/100	

ЩЕТКИ РУЧНЫЕ

КОРЩЕТКА

•Sturm!

Щетина с латунной поверхностью обладает высокой стойкостью к коррозии и износу, отлично удаляет загрязнения и нагар с поверхности



Эргономич. рукоятка

Высококач. сталь

Артикул	Описание товара	Мин. кол-во/ мастер упак.	Прайс-лист
5230101	Латунированная щетина, 240 мм	☼ 12/120	

КОРЩЕТКА

•Sturm!

Износостойкая стальная щетина, удобная пластиковая рукоятка



Эргономич. рукоятка

Высококач. сталь

Артикул	Описание товара	Мин. кол-во/ мастер упак.	Прайс-лист
5230102	240 мм	☼ 12/120	

ЩЕТКА ПРОВОЛОЧНАЯ

•Sturm!

Усиленная полуоткрытая конструкция, крашенный стальной корпус защищен от коррозии, шток из оцинкованной стали прослужит долго в самых тяжёлых условиях работы



Высококач. сталь

Эргономич. рукоятка

Антискольз. поверхность

Артикул	Описание товара	Мин. кол-во/ мастер упак.	Прайс-лист
9011-01-W03	3 ряда	☼ 12/120	
9011-01-W04	4 ряда	☼ 12/120	
9011-01-W05	5 рядов	☼ 12/120	
9011-01-W06	6 рядов	☼ 12/120	

ЩЕТКА ПРОВОЛОЧНАЯ

СОЮЗ

Эргономичная рукоятка, высококачественная сталь, износостойкое оцинкованное покрытие, отверстие для подвеса



Высококач. сталь

Эргономич. рукоятка

Артикул	Описание товара	Мин. кол-во/ мастер упак.	Прайс-лист
9011-02-03C	3 ряда	☼ 12/120	
9011-02-05C	5 рядов	☼ 12/120	
9011-02-06C	6 рядов	☼ 12/120	

ПИСТОЛЕТЫ ДЛЯ ПЕНЫ

ПИСТОЛЕТ ДЛЯ ПЕНЫ **FoamElite2** **hanskonner**



Усиленный корпус, выверенная подгонка элементов системы клапана, эффективное пенообразование благодаря специальному сужению ствола; курок с плавным нажатием, двойной уплотнитель для повышенной герметизации и предотвращения попадания воздуха

NEW
100% покрытие тефлоном

ERGO Эргономич. рукоятка **HiQ сталь** Высококач. сталь **DoubleSealant Development** **TaperingTube System**

Артикул	Описание товара	Мин. кол-во/ мастер упак.	Прайс-лист
НК1073-06-02	6 мм	1/20	

ПИСТОЛЕТ ДЛЯ ПЕНЫ **FoamElite** **hanskonner**



Легкая рукоятка, выверенная подгонка элементов системы клапана, эффективное пенообразование благодаря специальному сужению ствола; курок с плавным нажатием, двойной уплотнитель для повышенной герметизации и предотвращения попадания воздуха

NEW
100% покрытие тефлоном

ERGO Эргономич. рукоятка **HiQ сталь** Высококач. сталь **DoubleSealant Development** **TaperingTube System**

Артикул	Описание товара	Мин. кол-во/ мастер упак.	Прайс-лист
НК1073-06-01	6 мм	1/20	

ПИСТОЛЕТ ДЛЯ МОНТАЖНОЙ ПЕНЫ **•Sturm!**



Полностью покрыт тефлоном, инновационный винт для сверхточной регулировки скорости подачи пены, усиленный корпус, ствол из высококачественной стали, курок с плавным нажатием, обрезиненная эргономичная рукоятка

TEFLON Тефлоновое покрытие **HiQ сталь** Высококач. сталь **ERGO** Эргономич. рукоятка **АНТИКОР** Антикор. покрытие

Артикул	Описание товара	Мин. кол-во/ мастер упак.	Прайс-лист
1073-06-06	6 мм	1/20	

ПИСТОЛЕТ ДЛЯ МОНТАЖНОЙ ПЕНЫ **•Sturm!**



Облегченный пластмассовый корпус с металлическим адаптером, регулировочный винт, курок с плавным нажатием улучшает контроль нанесения пены, ствол из нержавеющей стали защищен от коррозии

HiQ сталь Высококач. сталь **ERGO** Эргономич. рукоятка **АНТИКОР** Антикор. покрытие

Артикул	Описание товара	Мин. кол-во/ мастер упак.	Прайс-лист
1073-06-04	6 мм	1/20	

ПИСТОЛЕТ ДЛЯ МОНТАЖНОЙ ПЕНЫ **•Sturm!**



Металлический корпус, адаптер и ствол покрыты тефлоном для быстрой очистки, курок с плавным нажатием улучшает контроль нанесения пены, регулировочный винт

TEFLON Тефлоновое покрытие **HiQ сталь** Высококач. сталь **ERGO** Эргономич. рукоятка **АНТИКОР** Антикор. покрытие

Артикул	Описание товара	Мин. кол-во/ мастер упак.	Прайс-лист
1073-06-02	6 мм	1/12	

ПИСТОЛЕТ ДЛЯ МОНТАЖНОЙ ПЕНЫ **•Sturm!**



Легкий корпус из ударопрочного пластика, трехточечный регулятор даёт возможность точно настроить скорость подачи пены, курок с плавным нажатием, ствол из нержавеющей стали защищен от коррозии, разборный адаптер позволяет максимально очистить инструмент после использования

HiQ сталь Высококач. сталь **ERGO** Эргономич. рукоятка **АНТИКОР** Антикор. покрытие

Артикул	Описание товара	Мин. кол-во/ мастер упак.	Прайс-лист
1073-06-05	6 мм	10/40	

ПИСТОЛЕТ ДЛЯ МОНТАЖНОЙ ПЕНЫ **•Sturm!**



Металлический корпус, курок с плавным нажатием улучшает контроль нанесения пены, регулировочный винт, ствол из нержавеющей стали защищен от коррозии, тефлоновое покрытие иглы

TEFLON Тефлоновое покрытие **HiQ сталь** Высококач. сталь **ERGO** Эргономич. рукоятка **АНТИКОР** Антикор. покрытие

Артикул	Описание товара	Мин. кол-во/ мастер упак.	Прайс-лист
1073-06-01	6 мм	1/12	

ПИСТОЛЕТ ДЛЯ МОНТАЖНОЙ ПЕНЫ **•Sturm!**



Разборный адаптер позволяет максимально очистить инструмент после использования. Облегченный пластмассовый корпус, игольчатый и шариковый клапан из нержавеющей стали защищены от коррозии

HiQ сталь Высококач. сталь **ERGO** Эргономич. рукоятка **АНТИКОР** Антикор. покрытие

Артикул	Описание товара	Мин. кол-во/ мастер упак.	Прайс-лист
1073-06-03	6 мм	1/36	

ПИСТОЛЕТ ДЛЯ МОНТАЖНОЙ ПЕНЫ **•Sturm!**



Металлический корпус, курок с плавным нажатием улучшает контроль нанесения пены, большой регулировочный винт для работы одной рукой, ствол из нержавеющей стали защищен от коррозии, тефлоновое покрытие иглы

TEFLON Тефлоновое покрытие **HiQ сталь** Высококач. сталь **ERGO** Эргономич. рукоятка **АНТИКОР** Антикор. покрытие

Артикул	Описание товара	Мин. кол-во/ мастер упак.	Прайс-лист
1073-06-07	6 мм	1/20	

ПИСТОЛЕТЫ ДЛЯ ГЕРМЕТИКА

ПИСТОЛЕТ ДЛЯ ГЕРМЕТИКА BuffaloPress **hanskonner**



Толкатель, усиленный в 4 раза. Мощный прочный поворотный корпус, тонкая настройка давления, хромированный шток

- ExtraPressure
- EasyTurn
- Усиленный
- FineTune
- Эргономич. рукоятка
- Высококач. сталь

Артикул	Описание товара	Мин. кол-во/ мастер упак.	Прайс-лист
НК1073-04-225	310 мл	6/12	

ПИСТОЛЕТ ДЛЯ ГЕРМЕТИКА **Sturm!**



Цилиндрический, закрытый от проникновения пыли, хромированный шток, фиксатор

- Эргономич. рукоятка
- Высококач. сталь
- Хромированное покрытие

Артикул	Описание товара	Мин. кол-во/ мастер упак.	Прайс-лист
1073-05-310	310 мл	1/12	
1073-05-600	600 мл	1/24	

ПИСТОЛЕТ ДЛЯ ГЕРМЕТИКА **Sturm!**



Поворотный стальной особо усиленный корпус, усиленный толкатель из порошковой стали для работы с материалами повышенной вязкости, гладкий хромированный шток, игла для удаления застывшего герметика

- Усиленный
- Высококач. сталь
- Эргономич. рукоятка
- Хромированное покрытие

Артикул	Описание товара	Мин. кол-во/ мастер упак.	Прайс-лист
1073-02-310	310 мл	1/24	

ПИСТОЛЕТ ДЛЯ ГЕРМЕТИКА **Sturm!**



Полуоткрытый тип. Лёгкий и прочный корпус из армированного нейлона, антикапельная система сброса давления, оцинкованный шток с плавным ходом, эргономичная рукоятка

- Нейлоновый корпус
- Стальной оцинкованный шток
- Антикапельная система
- Эргономич. рукоятка

Артикул	Описание товара	Мин. кол-во/ мастер упак.	Прайс-лист
1073-08-310	310 мл	1/24	

ПИСТОЛЕТ ДЛЯ ГЕРМЕТИКА **Sturm!**



Скелетный тип. Лёгкий и прочный корпус из армированного нейлона, антикапельная система сброса давления, оцинкованный шток с плавным ходом, эргономичная рукоятка

- Нейлоновый корпус
- Стальной оцинкованный шток
- Антикапельная система
- Эргономич. рукоятка

Артикул	Описание товара	Мин. кол-во/ мастер упак.	Прайс-лист
1073-07-310	310 мл	1/24	

ПИСТОЛЕТ ДЛЯ ГЕРМЕТИКА **Sturm!**



Особо усиленная полуоткрытая конструкция, крашенный стальной корпус защищен от коррозии, шток из хромированной стали прослужит долго в самых тяжёлых условиях работы

- Усиленный
- Эргономич. рукоятка
- Высококач. сталь
- Хромированное покрытие

Артикул	Описание товара	Мин. кол-во/ мастер упак.	Прайс-лист
1073-03-310	310 мл, толщина основы 0,7 мм	1/24	

ПИСТОЛЕТ ДЛЯ ГЕРМЕТИКА **Sturm!**



Скелетный, облегченная конструкция, шестигранный хромированный шток, фиксатор

- Эргономич. рукоятка
- Высококач. сталь
- Хромированное покрытие

Артикул	Описание товара	Мин. кол-во/ мастер упак.	Прайс-лист
1073-04-225	310 мл	1/50	

ПИСТОЛЕТ ДЛЯ ГЕРМЕТИКА **Sturm!**



Усиленная полуоткрытая конструкция, крашенный стальной корпус защищен от коррозии, шток из оцинкованной стали прослужит долго в самых тяжёлых условиях работы

- Эргономич. рукоятка
- Высококач. сталь
- Стальной оцинкованный шток

Артикул	Описание товара	Мин. кол-во/ мастер упак.	Прайс-лист
1073-01-310	310 мл, толщина основы 0,5 мм	1/40	

СТЕПЛЕР ОСНАЩЁН ВЫСОКОПРОЧНОЙ УДАРНОЙ ПРУЖИНОЙ **ENDURINGSPRING**, КОТОРАЯ ОБЛАДАЕТ СТАБИЛЬНЫМ СОХРАНЕНИЕМ УПРУГОСТИ НА ПРОТЯЖЕНИИ ВСЕГО СРОКА СЛУЖБЫ ИНСТРУМЕНТА



Отрегулировать силу удара поможет **PrecisedSetUp** — система точной настройки натяжения пружины



Корпус степлера надёжно защищён **ChromeArmour** (защитным хромированным покрытием) для сведения к минимуму воздействия окружающей среды

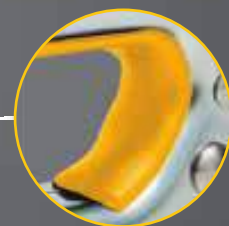

Специально разработанная эргономичная рукоятка **ErgoGrip** позволяет полностью контролировать инструмент и даже работать им одной рукой



Enduring Spring



ErgoGrip



Chrome Armour



PrecisedSetUp

**MADE IN
TAIWAN**
*сделано в Тайване

Артикул	HK1071-01-06
Механизм	Пружинный
Для скоб типа 53 (мм)	4-14
Антикор. покрытие	Есть
Мин. кол-во /мастер упак. (шт)	20/40

ЗАГРУЗКА СКОБ

1

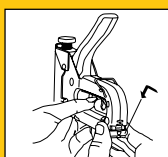

Нажмите на устройство подачи скоб так, чтобы оно вышло из паза. Извлеките его.

2

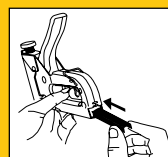

Загрузите полоску скоб в направляющую.

3



Для очистки отсека для скоб сперва извлеките устройство подачи скоб. Далее потяните фиксатор отсека на себя и он отсоединится от степлера. Очистите отсек от смятых или ненужных скоб и верните фиксатор в исходное положение. Заново установите устройство подачи скоб.



Корпус степлера надёжно защищён **ArmouredPaint** (бронированной краской) для сведения к минимуму воздействия окружающей среды



Отрегулировать силу удара поможет **ForceSwitch** — система оптимального снижения или увеличения силы рессоры



Специально разработанная эргономичная рукоятка **ErgoGrip** позволяет полностью контролировать инструмент и даже работать им одной рукой



СТЕПЛЕР ОСНАЩЁН ВЫСОКОПРОЧНОЙ УДАРНОЙ РЕССОРОЙ **ENDURINGSPRING**, КОТОРАЯ ОБЛАДАЕТ СТАБИЛЬНЫМ СОХРАНЕНИЕМ УПРУГОСТИ НА ПРОТЯЖЕНИИ ВСЕГО СРОКА СЛУЖБЫ ИНСТРУМЕНТА



Enduring Spring



ErgoGrip



ArmouredPaint



ForceSwitch

**MADE IN
TAIWAN**
*сделано в Тайване

Артикул	НК1071-01-08
Механизм	Рессорный
Для скоб типа 53 (мм)	6-16
Для гвоздей типа J (мм)	15-16
Антикор. покрытие	Есть
Мин. кол-во /мастер упак. (шт)	12/24

ЗАГРУЗКА СКОБ

1

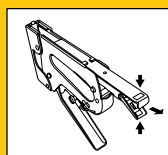

Переверните степлер и выдвиньте обойму до конца.

2

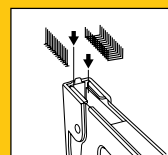

Поместите скобы или гвозди в магазин.

3

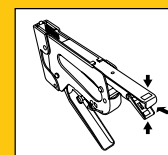

Задвиньте обойму обратно до щелчка блокировки.

СТЕПЛЕРЫ

СТЕПЛЕР РЕССОРНЫЙ PowerShot

hanskonner



Made in Taiwan



Степлер PowerShot оснащён высокопрочной ударной рессорой EnduringSpring, которая сохраняет свою упругость на протяжении всего срока службы инструмента. Отрегулировать силу удара поможет система ForceSwitch. Корпус степлера защищён ArmouredPaint (бронированной краской) для сведения к минимуму воздействия окружающей среды. Эргономичная рукоятка ErgoGrip позволяет полностью контролировать инструмент и даже работать им одной рукой.

- Enduring Spring
- Armoured Paint
- ForceSwitch
- Эргономич. рукоятки
- Усиленный

Артикул	Описание товара	Мин. кол-во/ мастер упак.	Прайс-лист
НК1071-01-08	Для скоб типа 53 (6-16 мм), гвоздей типа J (15-16 мм)	12/24	

СТЕПЛЕР SteadyShot

hanskonner



Made in Taiwan



Степлер SteadyShot оснащён высокопрочной ударной пружиной EnduringSpring, которая сохраняет свою упругость на протяжении всего срока службы инструмента. Отрегулировать силу удара поможет система PrecisedSetUp. Корпус степлера надёжно защищён ChromeArmour (защитным хромированным покрытием) для сведения к минимуму воздействия окружающей среды. Эргономичная рукоятка ErgoGrip позволяет полностью контролировать инструмент и даже работать им одной рукой.

- Enduring Spring
- Chrome Armour
- PrecisedSetUp
- Эргономич. рукоятки
- Усиленный

Артикул	Описание товара	Мин. кол-во/ мастер упак.	Прайс-лист
НК1071-01-06	Для скоб типа 53 (4-14 мм)	20/40	

СТЕПЛЕР

•Sturm!



Удобный и практичный кейс, увеличенный ресурс ударной пружины, блокировка рукоятки, регулировка силы удара, антикоррозийная краска и хромированные элементы. В комплекте: Скобы 140 (8 мм), S (12 мм), гвозди J (10 мм)

- HiQ сталь
- Высококач. сталь
- Эргономич. рукоятки
- Усиленный

Артикул	Описание товара	Мин. кол-во/ мастер упак.	Прайс-лист
1071-01-S3	Для скоб 140 (4-14мм), S (10-12 мм) и гвоздей J (10-14 мм)	6/12	

СТЕПЛЕР

•Sturm!



Усиленный механизм отбойника, регулировка силы удара для снижения отдачи и уровня шума, хромированное антикоррозийное покрытие. В комплекте: скоба тип 53, 8 мм (200 шт.)

- HiQ сталь
- Высококач. сталь
- Эргономич. рукоятки
- Усиленный

Артикул	Описание товара	Мин. кол-во/ мастер упак.	Прайс-лист
1071-01-06	Для скоб типа 53 (4-14 мм)	10/40	

СТЕПЛЕР

•Sturm!



Усиленный механизм отбойника, регулировка силы удара для снижения отдачи и уровня шума, увеличенный срок службы

- HiQ сталь
- Высококач. сталь
- Эргономич. рукоятки
- Усиленный

Артикул	Описание товара	Мин. кол-во/ мастер упак.	Прайс-лист
1071-01-04	Для скоб типа 53 (4-8 мм)	10/40	

СТЕПЛЕР

•Sturm!

ПРОМО



Надежная конструкция, регулировка силы удара для снижения отдачи и уровня шума, хромированное антикоррозийное покрытие. В комплекте: скоба тип 53, 8 мм (200 шт.)

- HiQ сталь
- Высококач. сталь
- Эргономич. рукоятки
- Усиленный

Артикул	Описание товара	Мин. кол-во/ мастер упак.	Прайс-лист
1071-01-06SP	Для скоб типа 53 (4-14 мм)	10/40	

СТЕПЛЕР

СОЮЗ



Лёгкий корпус из сверхпрочного пластика, быстрая и простая загрузка скоб для оперативного возврата к работе, встроенная блокировка рукоятки

- Эргономич. рукоятки
- Усиленный

Артикул	Описание товара	Мин. кол-во/ мастер упак.	Прайс-лист
1071-01-04C	Для скоб типа 53 (6-10 мм)	4/24	

СКОБЫ ДЛЯ СТЕПЛЕРА

СКОБЫ ДЛЯ СТЕПЛЕРА

•Sturm!

Закаленные с увеличенной прочностью, оцинкованные для защиты от коррозии



- HiQ сталь
- Высококач. сталь
- Усиленный

Артикул	Описание товара	Мин. кол-во/ мастер упак.	Прайс-лист
1071-02-04	4 мм (тип 53)	20/200	
1071-02-06	6 мм (тип 53)	20/200	
1071-02-08	8 мм (тип 53)	20/200	
1071-02-10	10 мм (тип 53)	20/200	
1071-02-12	12 мм (тип 53)	20/200	
1071-02-14	14 мм (тип 53)	20/200	
1071-03-06	6 мм (тип 140)	20/100	
1071-03-08	8 мм (тип 140)	20/100	
1071-03-10	10 мм (тип 140)	20/100	
1071-03-12	12 мм (тип 140)	20/100	
1071-03-14	14 мм (тип 140)	20/200	

ЗАКЛЕПОЧНИКИ

ЗАКЛЕПОЧНИК

hanskonner

Усиленная конструкция обеспечивает долговечность и устойчивость к нагрузкам. Губки выполнены из высоколегированной стали 35CrMo, устойчивой к коррозии и обладающей высокой прочностью. Цветовая индикация сменных насадок удобно информирует об индивидуальном размере.



- Губки 35CrMo
- Усиленный
- Цветная индикация головок

Артикул	Описание товара	Мин. кол-во/мастер упак.	Прайс-лист
НК1070-01-255	255 мм, (заклепки 2,4/ 3,2/ 4,0/ 4,8 мм)		

ЗАКЛЕПОЧНИК

hanskonner

Усиленная конструкция, штампованный рычаг обеспечивают долговечность и устойчивость к нагрузкам. Губки выполнены из высоколегированной стали 35CrMo, устойчивой к коррозии и обладающей высокой прочностью. Цветовая индикация сменных насадок удобно информирует об индивидуальном размере. Сменные насадки можно менять вручную, без использования ключа.



- Губки 35CrMo
- Усиленный
- Цветная индикация головок

Артикул	Описание товара	Мин. кол-во/мастер упак.	Прайс-лист
НК1070-01-265	265 мм, (заклепки 2,4/ 3,2/ 4,0/ 4,8 мм)		

ЗАКЛЕПОЧНИК ПОВОРОТНЫЙ

•Sturm!

Поворот головной части 0-360° для работы в труднодоступных местах, закаленные стальные рабочие поверхности, повышенная устойчивость к циклическим нагрузкам



- Высококач. сталь
- Эргономич. рукоятки
- Усиленный
- Антискольз. поверхность
- 0-360°

Артикул	Описание товара	Мин. кол-во/мастер упак.	Прайс-лист
1070-01-A361	300мм (заклепки 2,4; 3,2; 4; 4,8 мм)	6/24	

ЗАКЛЕПОЧНИК

•Sturm!

Усиленный корпус, закаленные стальные рабочие поверхности, повышенная устойчивость к циклическим нагрузкам



- Высококач. сталь
- Эргономич. рукоятки
- Усиленный
- Антискольз. поверхность

Артикул	Описание товара	Мин. кол-во/мастер упак.	Прайс-лист
1070-07-250	350мм (заклепки 2,4; 3,2; 4; 4,8 мм)	6/24	

ЗАКЛЕПОЧНИК

•Sturm!

Закаленные стальные рабочие поверхности, повышенная устойчивость к циклическим нагрузкам, специальная геометрия рукояток для плотного захвата



- Высококач. сталь
- Эргономич. рукоятки
- Усиленный
- Антискольз. поверхность

Артикул	Описание товара	Мин. кол-во/мастер упак.	Прайс-лист
1070-01-250	250 мм (заклепки 2,4; 3,2; 4; 4,8 мм)	10/40	

ЗАКЛЕПОЧНИК

•Sturm!

Малые габариты для работы в ограниченном пространстве, лёгкое сжатие рукояток при вытяжке заклёпки, устойчивость к циклическим нагрузкам, усовершенствованный цапговый зажим исключает перекос стержня заклёпки, специальная геометрия рукояток для плотного захвата



- Высококач. сталь
- Эргономич. рукоятки
- Усиленный
- Антискольз. поверхность
- Extra захват стержня

Артикул	Описание товара	Мин. кол-во/мастер упак.	Прайс-лист
1070-07-200	200 мм (заклепки 2,4; 3,2; 4; 4,8 мм)	6/24	

ЗАКЛЕПОЧНИК ДВУРУЧНЫЙ

•Sturm!

Усиленная конструкция, силовой рычажный механизм, обрезиненные рукоятки обеспечивают надежный захват



- Высококач. сталь
- Эргономич. рукоятки
- Усиленный
- Антискольз. поверхность

Артикул	Описание товара	Мин. кол-во/мастер упак.	Прайс-лист
1070-07-450	450мм (заклепки 3,2; 4; 4,8 мм)	6/24	

ЗАКЛЁПКИ

ЗАКЛЁПКИ

•Sturm!

Изготовлены из качественного стального сердечника и алюминиевой гильзы



- Высококач. сталь

Артикул	Описание товара	Мин. кол-во/мастер упак.	Прайс-лист
1070-32-6	3,2 x 6 мм	200/400	
1070-32-8	3,2 x 8 мм	200/400	
1070-32-10	3,2 x 10 мм	200/400	
1070-32-12	3,2 x 12 мм	200/400	
1070-40-6	4,0 x 6 мм	100/200	
1070-40-8	4,0 x 8 мм	100/200	
1070-40-10	4,0 x 10 мм	100/200	
1070-40-12	4,0 x 12 мм	100/200	
1070-40-14	4,0 x 14 мм	100/200	
1070-40-16	4,0 x 16 мм	100/200	
1070-48-8	4,8 x 8 мм	100/200	
1070-48-10	4,8 x 10 мм	100/200	
1070-48-12	4,8 x 12 мм	50/100	
1070-48-14	4,8 x 14 мм	50/100	
1070-48-16	4,8 x 16 мм	100/200	

Губки выполнены
из высокопрочной стали
35CrMo

Стальной штампованный
рычаг выдерживает
в 2 раза большую
нагрузку

Цветная индикация
сменных насадок
удобно информирует
об индивидуальном
размере

Сменные насадки можно менять
вручную, без использования ключа

Артикул	НК1070-01-265	НК1070-01-255
Общая длина, мм	265	255
Заклепки, мм	2,4/ 3,2/ 4,0/ 4,8	2,4/ 3,2/ 4,0/ 4,8
Материал губок	35CrMo	35CrMo

ХОМУТЫ

ХОМУТ-ЛИПУЧКА МНОГОРАЗОВЫЙ

hanskonner

Хомут имеет мягкую застежку. Изделие обеспечивает возможность фиксации проводов и кабелей



Многоразовые



Nylon

Артикул	Описание товара	Мин. кол-во/ мастер упак.	Прайс-лист
НК7012-06-15	50 шт/уп	100/200	

ХОМУТЫ ПЛАСТМАССОВЫЕ

Sturm!

Хомуты кабельные — используются при монтаже электропроводки, кабельных линий. Зажимной держатель надежно стягивает кабели, предотвращает вероятность деформации. Хомут отличается регулируемым диаметром фиксации. Максимальная длина составляет 300 мм, а минимальная — 100 мм.



Усиленный

Артикул	Описание товара	Мин. кол-во/ мастер упак.	Прайс-лист
7012-04-100	100 x 2,5 мм, белый	150/300	
7012-04-150	150 x 2,5 мм, белый	125/250	
7012-04-180	180 x 3,6 мм, белый	90/180	
7012-04-200	200 x 3,6 мм, белый	90/180	
7012-04-300	300 x 3,6 мм, белый	50/100	
7012-05-100	100 x 2,5 мм, черный	150/300	
7012-05-150	150 x 2,5 мм, черный	125/250	
7012-05-180	180 x 3,6 мм, черный	90/180	
7012-05-200	200 x 3,6 мм, черный	90/180	
7012-05-300	300 x 3,6 мм, черный	50/100	

НОЖОВКИ ПО МЕТАЛЛУ

НОЖОВКА ПО МЕТАЛЛУ 2в1

hanskonner

СО ВСТРОЕННОЙ НОЖОВКОЙ ПО ДЕРЕВУ HighTension2

NEW

ЗАПАТЕНТОВАНО

Усиленная обрезиненная рукоятка, дополнительный упор, возможность установки полотна под углом 45°, точное и чистое пиление. Укомплектована биметаллическим полотном. Полотно по дереву выполнено из стали SK5



- Быстрорем. полотна
- Точная настройка
- Пиление под 45°
- Высококач. сталь
- Эргономич. рукоятка
- Антискольз. поверхность

Артикул	Описание товара	Мин. кол-во/ мастер упак.	Прайс-лист
НК1061-02-300	300 мм	6/24	

НОЖОВКА ПО МЕТАЛЛУ HighTension

hanskonner

NEW

Цельнометаллическая рама, обрезиненная рукоятка, дополнительный упор, возможность установки полотна под углом 45°, точное и чистое пиление. Укомплектована биметаллическим полотном



- Точная настройка
- Высококач. сталь
- Эргономич. рукоятка
- Пиление 45°
- Антискольз. поверхность

Артикул	Описание товара	Мин. кол-во/ мастер упак.	Прайс-лист
НК1061-01-300	300 мм	6/24	

НОЖОВКА ПО МЕТАЛЛУ

•Sturm!

ЗАПАТЕНТОВАНО!
Кулибин

С ДОПОЛНИТЕЛЬНЫМ ПОЛОТНОМ

Уникальная запатентованная система крепления дополнительного полотна, позволяющая всегда хранить его прямо в инструменте. Замена основного полотна осуществляется максимально оперативно. Резьбовая фиксация полотна предотвращает его случайную потерю, лёгкий быстроремный винт с широкой рифленой захватной частью удобно извлекается и возвращается на место. Усиленная рама, винт точной настройки натяжения полотна, дополнительный обрезиненный упор, эргономичная рукоятка, пиление под углом 45°



- + 1 полотно
- Усиленная
- Высококач. сталь
- Эргономич. рукоятка

Артикул	Описание товара	Мин. кол-во/ мастер упак.	Прайс-лист
1061-07-300	300 мм	6/36	

НОЖОВКА ПО МЕТАЛЛУ

•Sturm!

ПРОМО

ЗАПАТЕНТОВАНО!
Кулибин

С ДОПОЛНИТЕЛЬНЫМ ПОЛОТНОМ

Уникальная запатентованная система крепления дополнительного полотна, благодаря которой можно всегда хранить его прямо в инструменте. Теперь замену основного полотна можно осуществить максимально оперативно, исключив время на поиски. Резьбовая фиксация полотна предотвращает его случайную потерю, лёгкий быстроремный винт с широкой рифленой захватной частью удобно извлекается и возвращается на место. Прочная и надёжная конструкция ножовки, удобная закрытая пластиковая рукоятка, точное и сверхбыстрое пиление



- + 1 полотно
- Высококач. сталь
- Эргономич. рукоятка

Артикул	Описание товара	Мин. кол-во/ мастер упак.	Прайс-лист
1061-04-300SP	300 мм	12/48	

НОЖОВКА ПО МЕТАЛЛУ

•Sturm!

Обрезиненная рукоятка, дополнительный упор, возможность установки полотна под углом 90°, точное и чистое пиление



- Пиление под 90°
- Высококач. сталь
- Эргономич. рукоятка
- Антискольз. поверхность

Артикул	Описание товара	Мин. кол-во/ мастер упак.	Прайс-лист
1061-05-300	300 мм	6/36	

НОЖОВКА ПО МЕТАЛЛУ

•Sturm!

Мягкая рукоятка обеспечивает комфортный захват, прочный и надёжный литой корпус



- Высококач. сталь
- Эргономич. рукоятка
- Антискольз. поверхность

Артикул	Описание товара	Мин. кол-во/ мастер упак.	Прайс-лист
1061-01-0001	300 мм	6/36	

НОЖОВКИ ПО МЕТАЛЛУ

НОЖОВКА ПО МЕТАЛЛУ

•Sturm!



Запатентованная система снятия полотна одним движением, обрезиненная рукоятка, винт точной настройки натяжения, дополнительный упор, возможность установки полотна под 45°, точное и чистое пиление



Точная настройка



Высококач. сталь



Быстрорем. полотна



Пиление 45°



Эргономич. рукоятка



Антискольз. поверхность

Артикул	Описание товара	Мин. кол-во/ мастер упак.	Прайс-лист
1061-06-300	300 мм	6/24	

НОЖОВКА ПО МЕТАЛЛУ

•СОЮЗ



Прочная и надежная конструкция, лакированная деревянная рукоятка, точное и сверхбыстрое пиление



Высококач. сталь



Эргономич. рукоятка

Артикул	Описание товара	Мин. кол-во/ мастер упак.	Прайс-лист
1061-03-300С	300 мм	12/48	

НОЖОВКА ПО МЕТАЛЛУ

•СОЮЗ



Прочная и надежная конструкция, удобная закрытая пластиковая рукоятка, точное и сверхбыстрое пиление



Высококач. сталь



Эргономич. рукоятка

Артикул	Описание товара	Мин. кол-во/ мастер упак.	Прайс-лист
1061-01-300С	300 мм	12/48	

НОЖОВКА ПО МЕТАЛЛУ

•СОЮЗ



Прочная и надежная конструкция, удобная пластиковая рукоятка, точное и сверхбыстрое пиление



Высококач. сталь



Эргономич. рукоятка

Артикул	Описание товара	Мин. кол-во/ мастер упак.	Прайс-лист
1061-01-150С	150 мм	24/144	

НОЖОВКИ ПО ПЕНОБЕТОНУ

НОЖОВКА ПО МЕТАЛЛУ

•СОЮЗ



Возможность работы в труднодоступных местах и даже после слома полотна, облегченная конструкция, нескользящая пластиковая рукоятка, точное и сверхбыстрое пиление



Высококач. сталь



Эргономич. рукоятка

Артикул	Описание товара	Мин. кол-во/ мастер упак.	Прайс-лист
1061-02-250С	300 мм	50/400	

НОЖОВКА ПО ПЕНОБЕТОНУ

•Sturm!



Тефлоновое покрытие защищает полотно от коррозии и снижает трение о материал, твердосплавные напайки, обрезиненная рукоятка создает удобный захват, подвес



Высококач. сталь



Эргономич. рукоятка



Антискольз. поверхность



Твердость 50-60 HRC

Артикул	Описание товара	Мин. кол-во/ мастер упак.	Прайс-лист
1060-92-500	500 мм	6/12	
1060-92-600	600 мм	6/12	
1060-92-700	700 мм	6/12	

ПОЛОТНА ДЛЯ НОЖОВОК ПО МЕТАЛЛУ

ПОЛОТНО ДЛЯ НОЖОВКИ ПО МЕТАЛЛУ

•Sturm!

ПРОМО

Быстрорежущая сталь, закаленные зубья, для быстрого и точного реза



Высококач. сталь



Артикул	Описание товара	Мин. кол-во/ мастер упак.	Прайс-лист
9019-01-300SP	300 мм	100/5000	

ПОЛОТНО ДЛЯ НОЖОВКИ ПО МЕТАЛЛУ

•СОЮЗ

Быстрорежущая сталь, закаленные зубья, для быстрого и точного реза



Высококач. сталь



Артикул	Описание товара	Мин. кол-во/ мастер упак.	Прайс-лист
9019-01-150С	150 мм	100/5000	
9019-01-300С	300 мм	100/1000	

ПОЛОТНО ДВУХСТОРОННЕЕ

•Sturm!

Для ножовки по металлу и дереву



Высококач. сталь



Быстрорежущая сталь, закаленные зубья, для быстрого и точного реза. Двухстороннее: сторона для дерева 8 TPI, для металла -24 TPI

Артикул	Описание товара	Мин. кол-во/ мастер упак.	Прайс-лист
9019-02-300SP	300 мм	36/720	

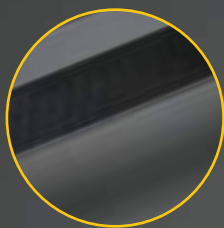

Лезвие из высококачественной стали SK2 с трёхгранной заточкой и дополнительной обработкой лазером служит в 5 раз дольше стандартного*

УСИЛЕННОЕ НА 40%
ВОРОНЁНОЕ ЛЕЗВИЕ
ТОЛЩИНОЙ **0,7мм**

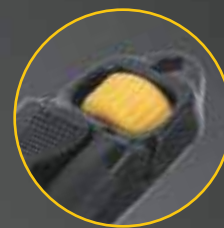

Уникальный запатентованный фиксирующий винт плотно прижимает режущий элемент к направляющей, что позволяет полностью передать усилие на рабочую кромку.

Обрезиненная поверхность с упором под большой палец обеспечивает полный контроль ножа

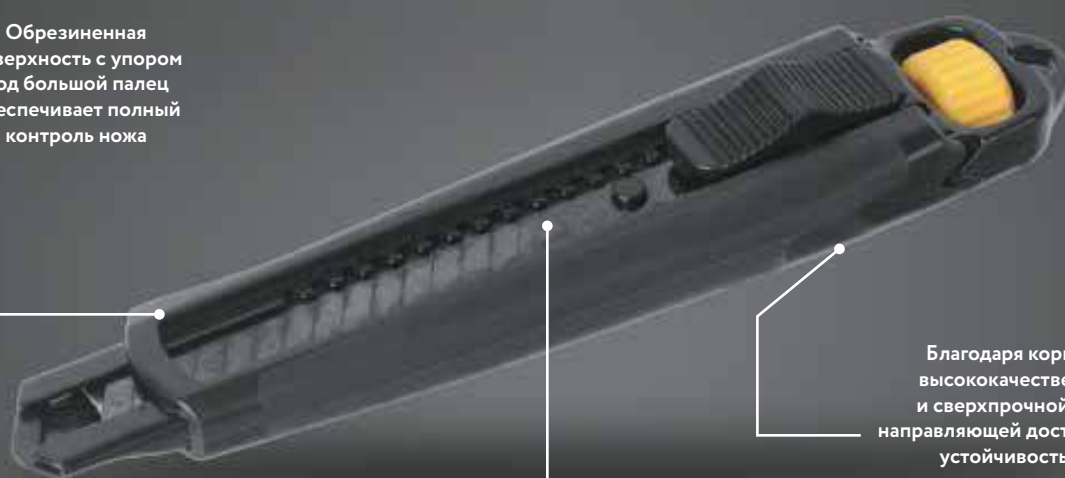

Благодаря корпусу из чистого высококачественного пластика и сверхпрочной металлической направляющей достигается улучшенная устойчивость конструкции при давлении на инструмент

sk2
сталь
твёрдость
HRC 67



3 угла
ЗАТОЧКИ

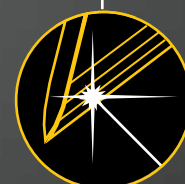

ЗАТОЧКА
лазером

* по сравнению с лезвиями из стали #45

Артикул	НК1076-08-01
Ширина лезвия (мм)	18
Толщина лезвия (мм)	0,7
Воронёная поверхность лезвия	есть
Дополнительный фиксирующий винт	есть
Мин. кол-во/мастер упак. (шт)	12/144

НОЖИ

НОЖ SolidFixation

hanskonner

Уникальный запатентованный фиксирующий винт плотно прижимает режущий элемент к направляющей. Обрезиненная поверхность с упором под большой палец. Сверхпрочная металлическая направляющая. Лезвие из высококачественной стали SK2 с трёхгранной заточкой и дополнительной обработкой лазером. Специальная воронёная поверхность лезвия для защиты от коррозии



- SK2 сталь** SK2 сталь
- HRC** Твёрдость 67HRC
- 3 угла заточки**
- ERGO** Эргономич. рукоятка
- Доп. заточка лазером**
- Антискольз. поверхность**
- Дополнительный фиксирующий винт**

Артикул	Описание товара	Мин. кол-во/ мастер упак.	Прайс-лист
НК1076-08-01	18 мм	12/144	

НОЖ QuickReload

hanskonner

Уникальный запатентованный механизм быстрой блокировки/разблокировки направляющей позволит легко заменить лезвие. Лёгкий и прочный корпус из высококачественных материалов. Сверхпрочная металлическая направляющая. Лезвие из высококачественной стали SK2 с трёхгранной заточкой и дополнительной обработкой лазером. Специальная воронёная поверхность лезвия для защиты от коррозии



- HRC** Твёрдость 67HRC
- 3 угла заточки**
- Доп. заточка лазером**
- >40% лезвие толщиной 0,7 мм**
- Антискольз. поверхность**
- ERGO** Эргономич. рукоятка
- Механизм быстрой блок./разблок. направляющей**
- SK2 сталь** SK2 сталь

Артикул	Описание товара	Мин. кол-во/ мастер упак.	Прайс-лист
НК1076-08-02	18 мм	12/144	
НК1076-08-03	25 мм	12/144	

НОЖ QuickReload 2

hanskonner

Уникальный запатентованный механизм быстрой блокировки/разблокировки направляющей позволит легко заменить лезвие. Лёгкий и прочный корпус из высококачественных материалов. Сверхпрочная металлическая направляющая. Лезвие из высококачественной стали SK2 с трёхгранной заточкой и дополнительной обработкой лазером. Специальная воронёная поверхность лезвия для защиты от коррозии. Карабин в комплекте позволяет безопасно хранить нож и исключить его случайную потерю



- HRC** Твёрдость 67HRC
- 3 угла заточки**
- Доп. заточка лазером**
- >100% лезвие толщиной 1 мм**
- Антискольз. поверхность**
- ERGO** Эргономич. рукоятка
- Механизм быстрой блок./разблок. направляющей**
- SK2 сталь** SK2 сталь

Артикул	Описание товара	Мин. кол-во/ мастер упак.	Прайс-лист
НК1076-08-04	18 мм	12/144	

Нож ReinforcedCut

hanskonner

Лёгкий и прочный корпус с TPR покрытием. Лезвия из высококачественной стали SK2 с трёхгранной заточкой и дополнительной обработкой лазером. Специальная воронёная поверхность лезвия для защиты от коррозии.



- SK2 сталь** SK2 сталь
- Доп. заточка лазером**
- 3 угла заточки**
- Твёрдость 67HRC**
- Эргономич. рукоятка**
- Трапециевидная форма лезвия**
- 4 сменных лезвия**
- Антискольз. поверхность**

Артикул	Описание товара	Мин. кол-во/ мастер упак.	Прайс-лист
НК1076-01-P2	19 x 60мм	12/96	

НАБОР НОЖЕЙ QuickReload3 Super Set

hanskonner

Уникальный запатентованный механизм быстрой блокировки/разблокировки направляющей позволит легко заменить лезвие. Лёгкий и прочный корпус из высококачественных материалов. Сверхпрочная металлическая направляющая. Лезвие из высококачественной стали SK2 с трёхгранной заточкой и дополнительной обработкой лазером. Специальная воронёная поверхность лезвия для защиты от коррозии



- HRC** Твёрдость 67HRC
- 3 угла заточки**
- Доп. заточка лазером**
- SK2 сталь** SK2 сталь
- Эргономич. рукоятка**
- Механизм быстрой блок./разблок. направляющей**

Артикул	Описание товара	Мин. кол-во/ мастер упак.	Прайс-лист
НК1076-08-05	24 шт в коробке, лезвие 18мм	1/24	

НОЖ С АВТОМАТИЧЕСКОЙ СМЕНОЙ ЛЕЗВИЯ • Sturm!

Ручка позволяет хранить в ней 3 лезвия для того, чтобы они были всегда под рукой для оперативной замены; лезвия из высококачественной стали SK4; винт на металлической направляющей для дополнительной фиксации лезвия; автоматическая подача в разы ускоряет смену отработанных лезвий; рукоятка с TPR покрытием и упором под большой палец



- 3 сменных лезвия**
- SK4 сталь** SK4 сталь
- Антискольз. поверхность**
- Автоматическая смена лезвий**
- Эргономич. рукоятка**
- Дополнительный фиксирующий винт**

Артикул	Описание товара	Мин. кол-во/ мастер упак.	Прайс-лист
1076-08-08	25 мм	10/120	

НОЖ С АВТОМАТИЧЕСКОЙ СМЕНОЙ ЛЕЗВИЯ • Sturm!

Ручка позволяет хранить в ней сменные лезвия для того, чтобы они были всегда под рукой для оперативной замены; автоматическая подача в разы ускоряет смену отработанных лезвий и позволяет быстро вернуться к работе, обрезиненная рукоятка обеспечивает полный контроль инструмента, металлическая направляющая исключает случайный слом лезвия



- 3 сменных лезвия**
- Эргономич. рукоятка**
- Антискольз. поверхность**
- Автоматическая смена лезвий**
- HiQ сталь** Высококач. сталь
- Дополнительный фиксирующий винт**

Артикул	Описание товара	Мин. кол-во/ мастер упак.	Прайс-лист
1076-08-05	18 мм	12/144	

НОЖ С АВТОМАТИЧЕСКОЙ СМЕНОЙ ЛЕЗВИЯ • Sturm!

Ручка позволяет хранить в ней сменные лезвия для того, чтобы они были всегда под рукой для оперативной замены; автоматическая подача в разы ускоряет смену отработанных лезвий и позволяет быстро вернуться к работе, обрезиненная рукоятка обеспечивает полный контроль инструмента, металлическая направляющая исключает случайный слом лезвия



- 5 сменных лезвий**
- Эргономич. рукоятка**
- Антискольз. поверхность**
- Автоматическая смена лезвий**
- HiQ сталь** Высококач. сталь
- Дополнительный фиксирующий винт**

Артикул	Описание товара	Мин. кол-во/ мастер упак.	Прайс-лист
1076-08-06	18 мм	12/144	

НОЖ С АВТОМАТИЧЕСКОЙ СМЕНОЙ ЛЕЗВИЯ • Sturm!

Двухкомпонентная нескользящая рукоятка обеспечивает комфорт при работе. Автоматический фиксатор позволяет контролировать длину выхода лезвия. Металлическая направляющая не позволит лезвию прогибаться



- Автоматическая смена лезвий**
- Эргономич. рукоятка**
- HiQ сталь** Высококач. сталь
- Антискольз. поверхность**

Артикул	Описание товара	Мин. кол-во/ мастер упак.	Прайс-лист
1076-08-04	18 мм	12/96	

НОЖИ

НОЖ ДЛЯ ЛИНОЛЕУМА

•Sturm!

Универсальный, прочный металлический корпус, автоматическая фиксация лезвия, трапециевидное лезвие с двухсторонней заточкой



- Трапециевидная форма лезвия
- 60# сталь
- Лезвие A24
- Эргономич. рукоятка

Артикул	Описание товара	Мин. кол-во/мастер упак.	Прайс-лист
1076-02-P1	18x60 мм	☎ 10/200	

НОЖ ДЛЯ ЛИНОЛЕУМА

•Sturm!

Универсальный, компактный благодаря складной конструкции, прочный алюминиевый корпус, рукоятка с TPR покрытием, лезвия из высококачественной стали SK2



- 5 сменных лезвий
- SK2 сталь
- Эргономич. рукоятка
- Трапециевидная форма лезвия
- Антискольз. поверхность

Артикул	Описание товара	Мин. кол-во/мастер упак.	Прайс-лист
1076-01-P1	18x60 мм	☎ 12/144	

НОЖ

•Sturm!

Корпус из ударопрочного пластика, обрезиненный, моментальная замена лезвия через хвостовую часть ножа, металлическая направляющая исключает случайный слом лезвия, винтовой фиксатор, в комплекте с лезвием из стали SK5



- SK5 сталь
- Эргономич. рукоятка
- Антискольз. поверхность

Артикул	Описание товара	Мин. кол-во/мастер упак.	Прайс-лист
1076-08-07	25 мм	☎ 12/72	

НОЖ

•Sturm!

Корпус из алюминиевого сплава, лезвия из высококачественной стали SK4, автоматическая фиксация лезвия, металлическая направляющая, рукоятка с обрезиненным покрытием



- SK4 сталь
- Эргономич. рукоятка
- Антискольз. поверхность

Артикул	Описание товара	Мин. кол-во/мастер упак.	Прайс-лист
1076-08-09	18 мм	☎ 12/144	

НОЖ

•Sturm!

Корпус из ударопрочного пластика, фиксатор исключает сбои в работе, моментальная замена лезвия через хвостовую часть ножа, прорезь на крышке для оперативного слома лезвия



- Высококач. сталь
- Эргономич. рукоятка
- Антискольз. поверхность

Артикул	Описание товара	Мин. кол-во/мастер упак.	Прайс-лист
1076-09-01	18 мм	☎ 20/360	

НОЖ

•Sturm!

Корпус из ударопрочного пластика, винтовой фиксатор исключает сбои в работе, металлическая направляющая защищает от случайного слома лезвия, подвес



- Высококач. сталь
- Эргономич. рукоятка
- Антискольз. поверхность

Артикул	Описание товара	Мин. кол-во/мастер упак.	Прайс-лист
1076-04-P1	18 мм	☎ 10/200	

НОЖ

•Sturm!

Корпус из ударопрочного пластика, фиксатор исключает сбои в работе, моментальная замена лезвия через хвостовую часть ножа, прорезь на крышке для оперативного слома лезвия, металлическая направляющая исключает случайный слом лезвия, место для 3 сменных лезвий



- Высококач. сталь
- Эргономич. рукоятка
- Антискольз. поверхность

Артикул	Описание товара	Мин. кол-во/мастер упак.	Прайс-лист
1076-09-02	18 мм	☎ 20/240	

НОЖ

•Sturm!

Корпус из качественного пластика выдерживает базовые нагрузки. Специальная рифлёная обрезиненная поверхность предотвращает случайное выскальзывание ножа из рук. Металлическая направляющая позволяет полностью передать усилие на рабочую кромку лезвия. Надёжный винтовой фиксатор позволяет полностью заблокировать движение лезвия в направляющей.



- Высококач. сталь
- Эргономич. рукоятка
- Антискольз. поверхность

Артикул	Описание товара	Мин. кол-во/мастер упак.	Прайс-лист
1076-09-03	18 мм	☎ 12/144	

НОЖ

•Sturm!

Нержавеющий корпус, автофиксация полотен, малые габариты для тонкой работы



- Высококач. сталь
- Эргономич. рукоятка

Артикул	Описание товара	Мин. кол-во/мастер упак.	Прайс-лист
1076-06-10	9 мм	☎ 24/288	

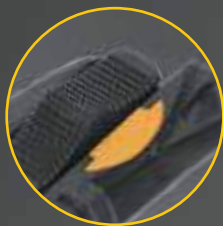

Уникальный запатентованный механизм быстрой блокировки/разблокировки направляющей позволит легко заменить лезвие и максимально оперативно вернуться к работе

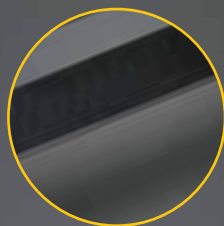

Лезвие из высококачественной стали SK2 с трёхгранной заточкой и дополнительной обработкой лазером служит в 5 раз дольше стандартного*



Лёгкий и прочный корпус из высококлассных материалов удобно лежит в руке

Текстурированная обрезиненная поверхность с упором под большой палец обеспечивает полный контроль инструмента

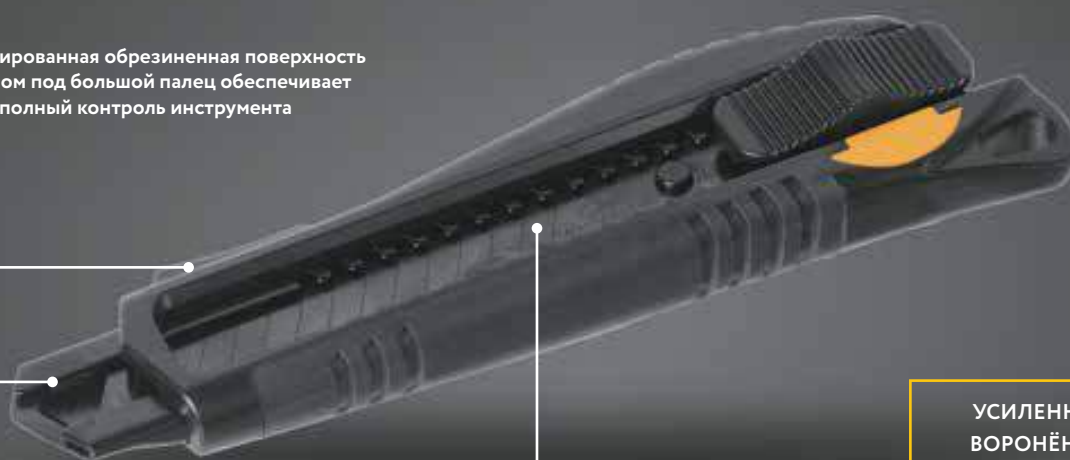

Благодаря сверхпрочной металлической направляющей достигается улучшенная устойчивость конструкции при давлении на инструмент

УСИЛЕННОЕ НА 40%
ВОРОНЁНОЕ ЛЕЗВИЕ
ТОЛЩИНОЙ **0,7мм**

sk2
сталь
Твердость
HRC 67



3 угла
ЗАТОЧКИ

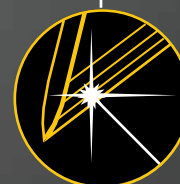

ЗАТОЧКА
лазером

* по сравнению с лезвиями из стали #45

Артикул	НК1076-08-02
Ширина лезвия (мм)	18
Толщина лезвия (мм)	0,7
Воронёная поверхность лезвия	есть
Механизм быстрой блокировки/разблокировки направляющей	есть
Мин. кол-во/мастер упак. (шт)	12/144

СПЕЦИАЛЬНАЯ ВОРОНЁНАЯ ПОВЕРХНОСТЬ
ОБЕСПЕЧИВАЕТ УСИЛЕННУЮ ЗАЩИТУ ОТ КОРРОЗИИ

15 СЕГМЕНТОВ ПОЗВОЛЯЮТ В ДВА РАЗА ТОЧНЕЕ
НАСТРАИВАТЬ РЕЗ ТОЛЬКО ОСТРЫМИ КРОМКАМИ

УДОБНЫЙ ЗАКРЫВАЮЩИЙСЯ КЕЙС
С ОТКИДЫВАЮЩЕЙСЯ КРЫШКОЙ ПОЗВОЛЯЕТ
БЫСТРО ПОЛУЧИТЬ ДОСТУП К ЛЕЗВИЯМ, А ТАК ЖЕ
ОБЕЗОПАСИТЬ ПОЛЬЗОВАТЕЛЯ ВО ВРЕМЯ ХРАНЕНИЯ



sk2
сталь
ТВЕРДОСТЬ
HRC 67



3 угла
заточки

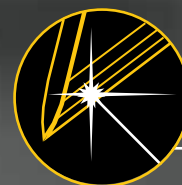

ЗАТОЧКА
лазером

ВЫПОЛНЕНЫ ИЗ СТАЛИ SK2 И ДОПОЛНИТЕЛЬНО
ЗАТОЧЕНЫ ЛАЗЕРОМ ДЛЯ ДОСТИЖЕНИЯ
ТВЁРДОСТИ 67 HRC, БЛАГОДАРЯ ЧЕМУ СЛУЖАТ
В ПЯТЬ РАЗ ДОЛЬШЕ СТАНДАРТНЫХ*

ТРИ УГЛА ЗАТОЧКИ ДЕЛАЮТ ЛЕЗВИЯ НА 25%
ОСТРЕЕ СТАНДАРТНЫХ, ЧТО ПОЗВОЛЯЕТ
ПРИКЛАДЫВАТЬ МЕНЬШЕЕ УСИЛИЕ
ПО СРАВНЕНИЮ С ОБЫЧНЫМИ ЛЕЗВИЯМИ*

* по сравнению с лезвиями из стали #45

Артикул	НК1076-S1-18	НК1076-S2-18
Ширина лезвия (мм)	18	18
Толщина (мм)	0,5	0,7
Воронёная поверхность	есть	есть
Количество сегментов (шт)	15	15
Мин. кол-во/мастер упак. (шт)	20/160	20/160

ЛЕЗВИЯ ДЛЯ НОЖЕЙ

ЛЕЗВИЯ ДЛЯ НОЖЕЙ UltraSharp

hanskonner

Специальная воронёная поверхность для защиты от коррозии. Удобный закрывающийся кейс с откидывающейся крышкой позволяет быстро получить доступ к лезвиям. 15 сегментов позволяют в два раза точнее настраивать рез только острыми кромками. Выполнены из стали SK2 и дополнительно заточены лазером для достижения твёрдости 67 HRC. Три угла заточки

SK2 сталь
3 угла заточки

Доп. заточка лазером
HRC Твёрдость 67HRC



Артикул	Описание товара	Мин. кол-во/мастер упак.	Прайс-лист
НК1076-S1-18	18 мм (10шт.), толщина 0,5 мм	☼ 20/160	
НК1076-S2-18	18 мм (10шт.), толщина 0,7 мм	☼ 20/160	
НК1076-S3-18	18 мм (7шт.), толщина 1,0 мм	☼ 20/160	

ЛЕЗВИЯ ДЛЯ НОЖЕЙ UltraSharp

hanskonner

Специальная воронёная поверхность для защиты от коррозии. Удобный закрывающийся кейс с откидывающейся крышкой позволяет быстро получить доступ к лезвиям. Выполнены из стали SK2 и дополнительно заточены лазером для достижения твёрдости 67HRC. Три угла заточки

Трапецевидная форма лезвия
SK2 сталь
HRC Твёрдость 67HRC
3 угла заточки
Доп. заточка лазером



Артикул	Описание товара	Мин. кол-во/мастер упак.	Прайс-лист
НК1076-S1-KE	19 мм (10шт), толщина 0,6 мм	☼ 12/240	

ЛЕЗВИЯ ДЛЯ НОЖЕЙ

•Sturm!

Трапецевидные, многоуровневая закалка, трехгранная заточка обеспечивает высокую режущую способность



HIGH SPEED Быстрый рез
Mn 65 Марганцевая сталь

Артикул	Описание товара	Мин. кол-во/мастер упак.	Прайс-лист
1076-S1-KE	19x59 мм (10 шт.)	☼ 50/400	

ЛЕЗВИЯ ДЛЯ НОЖЕЙ

•Sturm!

Многоуровневая закалка, двойная заточка сохраняет лезвие острым в течение длительного времени



HiQ сталь Высококач. сталь
HIGH SPEED Быстрый рез
Mn 65 Марганцевая сталь

Артикул	Описание товара	Мин. кол-во/мастер упак.	Прайс-лист
1076-S1-09	9 мм (10 шт.)	☼ 30/600	
1076-S2-18	18 мм (10 шт.)	☼ 10/200	
1076-S2-25	25 мм (10 шт.)	☼ 10/200	

УСТРОЙСТВА ДЛЯ ЗАТОЧКИ

УСТРОЙСТВО ДЛЯ ЗАТОЧКИ НОЖЕЙ

•Sturm!

двухкомпонентный корпус, покрытие против скольжения руки, защита пальца от соскальзывания полотна, быстрая и качественная заточка



ERGO Эргономич. рукоятка
W сталь Вольфрамовая сталь
ANTI SLIP Антискольз. поверхность

Артикул	Описание товара	Мин. кол-во/мастер упак.	Прайс-лист
1076-05-BG	2 в 1	☼ 24/96	

УСТРОЙСТВО ДЛЯ ЗАТОЧКИ НОЖЕЙ

•Sturm!

На присоске для возможности крепления на гладких поверхностях, быстрая и качественная заточка



W сталь Вольфрамовая сталь
ANTI SLIP Антискольз. поверхность

Артикул	Описание товара	Мин. кол-во/мастер упак.	Прайс-лист
1076-05-BG2	2 в 1	☼ 24/96	

РЕЗЬБОНАРЕЗНОЙ ИНСТРУМЕНТ

КЛУПП ТРУБНЫЙ

•Sturm!

Закаленные режущие элементы, тонкое и качественное нарезание резьбы



HiQ сталь
Высококач. сталь

Артикул	Описание товара	Мин. кол-во/мастер упак.	Прайс-лист
1065-04-1	1	☼ 1/20	
1065-04-1/2	1/2	☼ 1/20	
1065-04-1-1/2	1-1/2	☼ 1/6	
1065-04-3/4	3/4	☼ 1/20	

ТРЕЩОТКА ДЛЯ КЛУПП

•Sturm!

Оснащена телескопической рукояткой, усиленная



HiQ сталь
Высококач. сталь

Артикул	Описание товара	Мин. кол-во/мастер упак.	Прайс-лист
1065-04-R	1-1/2"	☼ 1/10	

НАБОР РЕЗЬБОНАРЕЗНОЙ

•Sturm!

В удобном прочном пластиковом кейсе 1/2", 3/4", 1", 1-1/4" клуппы трубонарезные, трещотка



CrV сталь
Хромованадиевая сталь

HRC
Твердость 57-63 HRC

Артикул	Описание товара	Мин. кол-во/мастер упак.	Прайс-лист
1065-03-S4	6 предметов	☼ 1/4	

НАБОР МЕТЧИКОВ И ПЛАШЕК

•Sturm!

В удобном прочном пластиковом кейсе

Плашкодержатель - 1 шт.,

метчикодержатель - 1 шт.

Плашки: 1/8 NPT27, M5x0,8 M6x0,75 M8x1

M10x1,25 M12x1,5 M5x0,9 M6x1 M8x1,25

M10x1,5 M12x1,75

Метчики: M5x0,8 M6x0,75 M8x1

M10x1,25 M12x1,5 M5x0,9

M6x1 M8x1,25 M10x1,5 M12x1,75



CrV сталь
Хромованадиевая сталь

HRC
Твердость 57-63 HRC

Артикул	Описание товара	Мин. кол-во/мастер упак.	Прайс-лист
1065-03-S24	24 предмета	☼ 1/20	

ЗЕНКЕРЫ

ЗЕНКЕР

•Sturm!



Рабочая часть зенкера выполнена из высокопрочной закаленной инструментальной стали, что обеспечивает высокое качество обрабатываемой поверхности.
Размеры: диаметр 12 мм, длина 36,5 мм

Артикул	Описание товара	Мин. кол-во/мастер упак.	Прайс-лист
1065-05-02	12 x 36,5	☼ 200/1000	

ЗЕНКЕР

СОЮЗ



Размеры: диаметр 12 мм, общая длина 13 см.

Рабочая часть зенкера выполнена из высокопрочной закаленной инструментальной стали, что обеспечивает высокое качество обрабатываемой поверхности.

Артикул	Описание товара	Мин. кол-во/мастер упак.	Прайс-лист
1065-05-01C	диаметр 12 мм, общая длина 13 см.	☼ 50/100	

НОЖНИЦЫ ДЛЯ РЕЗКИ ПЛАСТИКА

НОЖНИЦЫ ДЛЯ РЕЗКИ ПВХ ТРУБ

•Sturm!

Храповый механизм для легкого использования, нож из высококачественной углеродистой стали, прочный алюминиевый корпус



- HiQ** сталь Высококач. сталь
- ERGO** Эргономич. рукоятка
- U** Усиленные

Артикул	Описание товара	Мин. кол-во/ мастер упак.	Прайс-лист
5350101	Ø 42 мм	☼ 10/50	

НОЖНИЦЫ ДЛЯ РЕЗКИ ПВХ ТРУБ

•Sturm!

Храповый механизм для легкого использования, кнопочный спуск лезвия, обрешиненная рукоятка, нож из высококачественной углеродистой стали, прочный алюминиевый корпус, быстрая фиксация



- HiQ** сталь Высококач. сталь
- ANTI SLIP** Антискользя. поверхность
- U** Усиленные
- ERGO** Эргономич. рукоятка

Артикул	Описание товара	Мин. кол-во/ мастер упак.	Прайс-лист
5350102	Ø 42 мм	☼ 10/50	

НОЖНИЦЫ ДЛЯ РЕЗКИ ПВХ ТРУБ

•Sturm!

Храповый механизм для легкого использования, нож из высококачественной углеродистой стали, прочный алюминиевый корпус



Артикул	Описание товара	Мин. кол-во/ мастер упак.	Прайс-лист
1074-09-42	42 мм, тефлоновое покрытие	☼ 10/40	
1074-09-50	50 мм, тефлоновое покрытие	☼ 10/40	
1074-09-63	63 мм, тефлоновое покрытие	☼ 10/40	

СМЕННОЕ ЛЕЗВИЕ ДЛЯ НОЖНИЦ

•Sturm!

Лезвие из инструментальной стали SK5 с тефлоновым покрытием. Не подходит для ножниц у которых только 1 посадочное отверстие



Артикул	Описание товара	Мин. кол-во/ мастер упак.	Прайс-лист
1074-09-42SB	тефлоновое покрытие	☼ 20/100	
1074-09-50SB	тефлоновое покрытие	☼ 20/100	
1074-09-63SB	тефлоновое покрытие	☼ 10/100	

НОЖНИЦЫ

НОЖНИЦЫ ПО МЕТАЛЛУ

hanskonner

Мощные и надежные ножницы EasyCut для профессионального использования. Изготовлены из высококачественной хромомолибденовой стали с закалкой лезвий (57-62 HRC) для исключительной износостойкости. Режущие кромки с насечками обеспечивают надежный захват материала без проскальзывания. Эргономичные рукоятки гарантируют удобный и безопасный хват. Насечки на режущих кромках для мощного реза без проскальзывания.



- CrMo** Хромомолибденовый сплав
- U** Макс. толщина металла 1,2 мм
- HRC** Режущие кромки 57-62 HRC

Артикул	Описание товара	Мин. кол-во/ мастер упак.	Прайс-лист
НК1074-10-01	правый рез, усиленные, CrMo, 250 мм	☼ 5/50	
НК1074-10-02	прямой рез, , усиленные, CrMo, 250 мм	☼ 5/50	
НК1074-10-03	левый рез, усиленные, CrMo, 250 мм	☼ 5/50	
НК1074-10-04	с удлиненными губками 300мм, усиленные, CrMo	☼ 6/36	

НОЖНИЦЫ ПО МЕТАЛЛУ

•Sturm!

Двухрычажный механизм, губки закалены, насечка на губке, для захвата, двухкомпонентная рукоятка обеспечивает хорошее сцепление



- CrMo** CrMo покрытие
- ANTI SLIP** Антискользя. поверхность
- ERGO** Эргономич. рукоятка
- HRC** Твердость 50-60 HRC

Артикул	Описание товара	Мин. кол-во/ мастер упак.	Прайс-лист
1074-02-01	прямой рез	☼ 5/50	
1074-02-02	правый рез	☼ 5/50	
1074-02-03	левый рез	☼ 5/50	
1074-02-04	удлиненные губки	☼ 6/36	

НОЖНИЦЫ ПО МЕТАЛЛУ

•Sturm!

Двухкомпонентные эргономические рукоятки с антискользящей поверхностью позволяют работать инструментом даже в перчатках. Скрытый механизм



Артикул	Описание товара	Мин. кол-во/ мастер упак.	Прайс-лист
1074-06-01	кованные губки увеличивают срок эксплуатации	☼ 6/60	

НОЖНИЦЫ ДЛЯ БАГЕТА

•Sturm!

Разрезаемый материал: пластик, кабельный короб, пластиковые багеты, резина



Артикул	Описание товара	Мин. кол-во/ мастер упак.	Прайс-лист
1074-08-220	Шаг регулировки угла реза 15°	☼ 10/40	

НОЖНИЦЫ

НОЖНИЦЫ ХОЗЯЙСТВЕННЫЕ

•Sturm!

- Высококачественная нержавеющая сталь
- Очень острые лезвия
- Для легкого реза ткани, кожи, резины, проволоки, бумаги и др

HiQ
сталь

Высококач. сталь



Чистый рез



Артикул	Описание товара	Мин. кол-во/ мастер упак.	Прайс-лист
1074-04-02	200 мм	12/120	

ШИЛО ХОЗЯЙСТВЕННОЕ

ШИЛО ХОЗЯЙСТВЕННОЕ

•Sturm!

Шило применяется для прокалывания плотных материалов таких как резина, кожа, замша, брезент, картон.



Артикул	Размер иглы	Мин. кол-во/ мастер упак.	Прайс-лист
1090-10-02	100x6 мм		

ШИЛО ХОЗЯЙСТВЕННОЕ

СОЮЗ

Шило хозяйственное применяется для прокалывания плотных материалов таких как резина, кожа, замша, брезент, картон.



Артикул	Размер иглы	Мин. кол-во/ мастер упак.	Прайс-лист
1090-10-03С	75x3,5 мм		

ПЛИТКОРЕЗЫ

ПЛИТКОРЕЗ ДЛЯ ПРЯМОГО РЕЗА

•Sturm!

NEW

Инструмент предназначен для осуществления прямолинейного реза плитки. Станина имеет специальные противоскользящие накладки.



Артикул	Описание товара	Мин. кол-во/ мастер упак.	Прайс-лист
1072-МВ-400	400 мм	1/10	
1072-МВ-500	500 мм	1/4	
1072-МВ-600	600 мм	1/4	

РУЧНОЙ ПЛИТКОРЕЗ

•Sturm!

Подойдет для профессиональной деятельности. Данный тип плиткореза имеет только один направляющий рельс, двутавровую рейку из специального стального сплава. Несущая каретка охватывает рельс с двух сторон и передвигается посредством шарикоподшипникового механизма. Благодаря специальному сплаву и покрытию рейки, шариковый механизм имеет надежное сцепление с рельсом и исключает проскальзывание каретки при работе.



Подшипник Толщина резания: 14 мм Угол резания: 0-60°

Артикул	Описание товара	Мин. кол-во/ мастер упак.	Прайс-лист
1072-ТС-1200	1200 мм	1/1	

РУЧНОЙ ПЛИТКОРЕЗ

•Sturm!

Подойдет для профессиональной деятельности. Данный тип плиткореза имеет только один направляющий рельс, двутавровую рейку из специального стального сплава. Несущая каретка охватывает рельс с двух сторон и передвигается посредством шарикоподшипникового механизма. Благодаря специальному сплаву и покрытию рейки, шариковый механизм имеет надежное сцепление с рельсом и исключает проскальзывание каретки при работе.



Подшипник Толщина резания: 14 мм Угол резания: 0-60°

Артикул	Описание товара	Мин. кол-во/ мастер упак.	Прайс-лист
1072-ТС-600P	600 мм	1/12	

РУЧНОЙ ПЛИТКОРЕЗ

•Sturm!

Подойдет для профессиональной деятельности. Данный тип плиткореза имеет только один направляющий рельс, двутавровую рейку из специального стального сплава. Несущая каретка охватывает рельс с двух сторон и передвигается посредством шарикоподшипникового механизма. Благодаря специальному сплаву и покрытию рейки, шариковый механизм имеет надежное сцепление с рельсом и исключает проскальзывание каретки при работе.



Подшипник Толщина резания: 14 мм Угол резания: 0-60°

Артикул	Описание товара	Мин. кол-во/ мастер упак.	Прайс-лист
1072-ТС-700P	700 мм	1/2	



ПЛИТКОРЕЗЫ

РЕЗАК СМЕННЫЙ ДЛЯ ПЛИТКОРЕЗА

•Sturm!

Запасной элемент для плиткореза.
Изготовлен из твердосплавного материала YG6X.
Размер резака -15*6*1,5 мм



Артикул	Описание товара	Мин. кол-во/ мастер упак.	Прайс-лист
1072-MB	карбид вольфрама	☼ 100/300	

РЕЗАК СМЕННЫЙ ДЛЯ ПЛИТКОРЕЗА

•Sturm!

Используется совместно с моделями 1072-TC-1200, 1072-TC-600P, 1072-TC-700P



Артикул	Описание товара	Мин. кол-во/ мастер упак.	Прайс-лист
1072-600-700	22.0x10.5x2.0 мм	☼ 1/250	

ПЛИТКОРЕЗ-КУСАЧКИ

•Sturm!

Режущий ролик из твердого сплава BK-8 обеспечивает высокое качество реза. Пластиковая лапка для разлома плитки, не царапает поверхность.



Артикул	Описание товара	Мин. кол-во/ мастер упак.	Прайс-лист
1072-HD-10C	Режущий ролик из сплава BK-8	☼ 1/50	

РЕЗАК ДЛЯ ЛАМИНАТА

РЕЗАК ДЛЯ ЛАМИНАТА

•Sturm!



Резак для ламината — это ручная гильотина с для бесшумной и беспылевой нарезки ламината. Корпус станка выполнен из прочного профилированного металла с износостойким покрытием. Станина имеет противоскользящую фактуру, в комплекте идет специальный упор. Возможность проводить отделочные работы ранним утром и поздним вечером

Артикул	Описание товара	Мин. кол-во/ мастер упак.	Прайс-лист
1072-LC-10	ширина реза 210 мм, глубина 10 мм	☼ 1/4	

- Возможно работать 24 часа в сутки
- Бесшумная работа



БОЛТОРЕЗЫ

БОЛТОРЕЗ

•Sturm!

Высокопрочная сталь, закаленные губки, регулировка зазора, обрезиненные нескользящие рукоятки с хорошим сцеплением



- T8 сталь
- Антискольз. поверхность
- Эргономич. рукоятка
- Твердость 55-62 HRC

Артикул	Описание товара	Мин. кол-во/ мастер упак.	Прайс-лист
1280101	14" (350 мм)	☼ 1/40	
1280102	18" (450 мм)	☼ 1/20	
1280103	24" (600 мм)	☼ 1/10	
1280104	30" (760 мм)	☼ 1/5	

БОЛТОРЕЗ

•Sturm!

Профессиональная серия. Усиленная стальная конструкция, закаленные губки, регулировка зазора, обрезиненные нескользящие рукоятки с хорошим сцеплением



- Хромованадиевая сталь
- Антискольз. поверхность
- Эргономич. рукоятка
- Твердость 60-65 HRC

Артикул	Описание товара	Мин. кол-во/ мастер упак.	Прайс-лист
1280201	24" (600 мм)	☼ 1/10	
1280202	30" (760 мм)	☼ 1/5	
1280203	36" (900 мм)	☼ 1/3	
1280204	42" (1050 мм)	☼ 1/3	



EnduringSpring — пружина с высочайшей прочностью. Mn65 сталь поддерживает стабильное сматывание ленты даже при интенсивных нагрузках

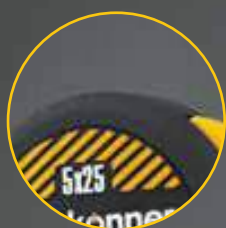

AntiShock (противоударный) корпус, выполненный из высококлассных материалов, позволяет рулетке выдержать случайное падение даже на бетонный пол



PauseLock — для временной остановки ленты и быстрого возврата к дальнейшей работе

ДВОЙНОЙ СВЕРХМОЩНЫЙ НИОДИМОВЫЙ МАГНИТ — ДЕРЖИТ МАССУ 2 КГ *

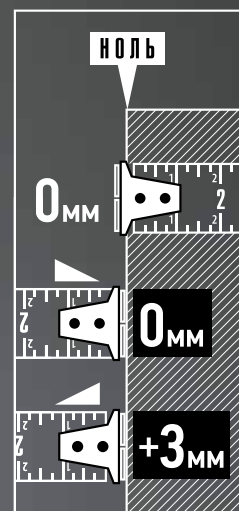

ShiftLock — переключатель для полной блокировки сматывания

* у рулеток с шириной полотна 25мм

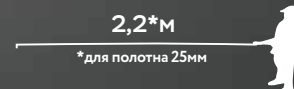
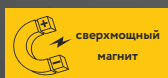

hanskonner unique						
Артикул	HK2010-01-3-16	HK2010-01-5-19	HK2010-01-5-25	HK2010-01-5-25-1	HK2010-01-8-25	HK2010-01-10-25
Длина (м)	3	5	5	5+0.5м (бонус)	8	10
Ширина ленты (мм)	16	19	25	25	25	25
Вес удерживаемый магнитом (г)	300	1500	2000	2000	2000	2000
Вытягивание без излома (м)	1.5	1.6	2.2	2.2	2.2	2.2
Подвижный зацеп	да	да	да	да	да	да
Мин. кол-во /мастер упак. (шт)	8/144	8/48	8/48	8/48	8/32	8/32

2,7*м

*для полотна 27мм



Нейлоновое покрытие полотна **NylonArmour** защищает шкалу от повреждений и позволяет сохранить её функциональность в самых тяжёлых условиях

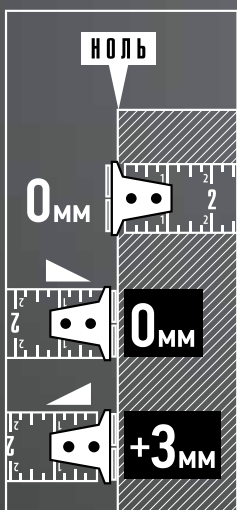

ДВОЙНОЙ СВЕРХМОЩНЫЙ
НИОДИМОВЫЙ МАГНИТ –
ДЕРЖИТ МАССУ 2 КГ *



Для остановки ленты работает система автоматической остановки полотна — **AutoLock**, что в два раза снижает время на остановку полотна и возвращение к работе



AntiShock (противоударный) обрезиненный корпус, выполненный из высококлассных материалов, позволяет рулетке выдержать случайное падение даже на бетонный пол



EnduringSpring — пружина с высочайшей прочностью. Мн65 сталь поддерживает стабильное сматывание ленты даже при интенсивных нагрузках

* у рулеток с шириной полотна 27мм



NylonArmour



AutoLock

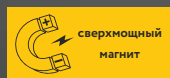

сверхмощный
магнит



AntiShock



Mn65
EnduringSpring

hanskonner unique

Артикул	НК2010-02-3-19	НК2010-02-5-22	НК2010-02-5-27	НК2010-02-5-27-1	НК2010-02-8-27	НК2010-02-10-27
Длина (м)	3	5	5	5+0.5м (бонус)	8	10
Ширина ленты (мм)	19	22	27	27	27	27
Вес удерживаемый магнитом (г)	1500	2000	2000	2000	2000	2000
Вытягивание без излома (м)	1.6	1.8	2.7	2.7	2.7	2.7
Подвижный зацеп	да	да	да	да	да	да
Мин. кол-во /мастер упак. (шт)	12/144	12/96	8/48	8/48	6/36	6/36



НА 20% КОМПАКТНЕЙ
ОБЫЧНЫХ РУЛЕТОК



AntiShock (противоударный) обрезиненный корпус, выполненный из высококлассных материалов, позволяет рулетке выдержать случайное падение даже на бетонный пол

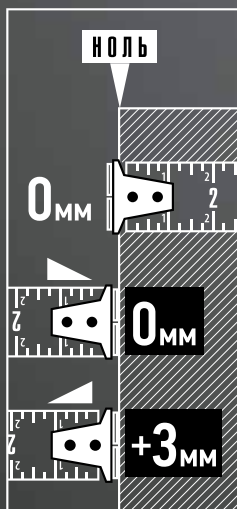

ShiftLock — переключатель для полной блокировки сматывания



Мощный магнит служит для мгновенной и прочной фиксации полотна на металлической поверхности. Его можно так же использовать для подбора магнитящихся предметов с пола или закрепления рулетки на металлической поверхности для хранения



EnduringSpring — пружина с высочайшей прочностью. Мп65 сталь поддерживает стабильное сматывание ленты даже при интенсивных нагрузках



PauseLock — кнопка для временной остановки и быстрого возврата к дальнейшей работе



2,1*м
*для полотна 25мм

Артикул	HK2010-03-3-16	HK2010-03-5-19	HK2010-03-5-25	HK2010-03-8-25	HK2010-03-10-25
Длина (м)	3	5	5	8	10
Ширина ленты (мм)	16	19	25	25	25
Вес удерживаемый магнитом (г)	500	600	800	800	800
Вытягивание без излома (м)	1.3	1.7	2.1	2.1	2.1
Подвижный зацеп	да	да	да	да	да
Мин. кол-во /мастер упак. (шт)	12/72	12/72	12/48	12/36	12/36

РУЛЕТКИ

РУЛЕТКА MagnetForce3

hanskonner

Оснащена двойным мощным магнитом. ShiftLock - переключатель для полной остановки сматывания ленты. AntiShock (противоударный) обрешиненный корпус. EnduringSpring - пружина из стали Mn65 для быстрого и стабильного сматывания полотна. Нейлоновое покрытие полотна NylonArmour обладает повышенной защитой шкалы от повреждений. Измерительное полотно SuperBlade с увеличенной на 30% толщиной можно вытянуть до излома на 3,3-3,8м.



- Двойной мощный магнит держит вес до 2кг
- Вытягивание полотна до излома - 3,3-3,8м
- Класс точности II
- AntiShock
- ShiftLock
- EnduringSpring
- NylonArmour SuperBlade

Артикул	Описание товара	Мин. кол-во/мастер упак.	Прайс-лист
НК2010-05-5-32	5 м X 32 мм	6/24	
НК2010-05-8-32	8 м X 32 мм	6/24	

РУЛЕТКА MagnetForce2

hanskonner

Оснащена сверхмощным магнитом. Нейлоновое покрытие полотна NylonArmour защищает шкалу от повреждений. AutoLock - система автоматической остановки полотна. AntiShock (противоударный) обрешиненный корпус. EnduringSpring - пружина из стали Mn65 для быстрого и стабильного сматывания ленты. Полотно рулетки до излома можно вытянуть до 2,7м*



- Двойной мощный магнит держит вес до 2кг
- AntiShock
- AutoLock
- EnduringSpring

*У рулеток с шириной полотна 27мм

Артикул	Описание товара	Мин. кол-во/мастер упак.	Прайс-лист
НК2010-02-3-19	3 м X 19 мм	12/144	
НК2010-02-5-22	5 м X 22 мм	12/96	
НК2010-02-5-27	5 м X 27 мм	8/48	
НК2010-02-8-27	8 м X 27 мм	6/36	
НК2010-02-10-27	10 м X 27 мм	6/36	

РУЛЕТКА MagnetForce1

hanskonner

Оснащена сверхмощным магнитом. Переключатель PauseLock для временной остановки ленты или ShiftLock для полной блокировки сматывания. AntiShock (противоударный) корпус. EnduringSpring - пружина из стали Mn65 для быстрого и стабильного сматывания ленты. Полотно рулетки до излома можно вытянуть до 2,2м*



*У рулеток с шириной полотна 25мм

- Двойной мощный магнит держит вес до 2кг
- ShiftLock
- AntiShock
- PauseLock
- EnduringSpring
- Класс точности II

Артикул	Описание товара	Мин. кол-во/мастер упак.	Прайс-лист
НК2010-01-3-16	3 м X 16 мм	8/144	
НК2010-01-5-19	5 м X 19 мм	8/48	
НК2010-01-5-25	5 м X 25 мм	8/48	
НК2010-01-8-25	8 м X 25 мм	8/32	
НК2010-01-10-25	10 м X 25 мм	8/32	

РУЛЕТКА CompactFit

hanskonner

На 20% компактной обычных обрешиненных рулеток. Мощный магнит. Переключатель PauseLock - для временной остановки ленты или ShiftLock - для полной блокировки сматывания. AntiShock (противоударный) обрешиненный корпус. EnduringSpring - пружина из стали Mn65 для быстрого и стабильного сматывания ленты. Полотно рулетки до излома можно вытянуть до 2,1м*



- Мощный магнит держит вес до 0,8кг
- AntiShock
- PauseLock
- EnduringSpring

*У рулеток с шириной полотна 25мм

Артикул	Описание товара	Мин. кол-во/мастер упак.	Прайс-лист
НК2010-03-3-16	3 м X 16 мм	12/72	
НК2010-03-5-19	5 м X 19 мм	12/72	
НК2010-03-5-25	5 м X 25 мм	12/48	
НК2010-03-8-25	8 м X 25 мм	12/36	
НК2010-03-10-25	10 м X 25 мм	12/36	

РУЛЕТКА CompactFit2

hanskonner



На 32% компактной обычных рулеток. Мощный магнит. PauseLock - кнопка для временной остановки ленты или ShiftLock - переключатель для полной блокировки сматывания. AntiShock (противоударный) корпус. EnduringSpring - пружина из стали Mn65 для быстрого и стабильного сматывания ленты. Полотно рулетки до излома можно вытянуть до 2,1м*

*У рулеток с шириной полотна 25мм

- Мощный магнит держит вес до 0,8кг
- ShiftLock
- AntiShock
- PauseLock
- EnduringSpring
- Класс точности II

Артикул	Описание товара	Мин. кол-во/мастер упак.	Прайс-лист
НК2010-04-3-19	3 м X 19 мм	12/144	
НК2010-04-5-19	5 м X 19 мм	12/96	
НК2010-04-5-25	5 м X 25 мм	8/48	

РУЛЕТКА EasyMeasure

hanskonner

Оснащена специальным окном для измерения величин в ограниченном пространстве с автоматической суммой длины корпуса самой рулетки. ShiftLock - переключатель для полной блокировки сматывания. AntiShock (противоударный) корпус. EnduringSpring - пружина из стали Mn65 для быстрого и стабильного сматывания ленты. Нейлоновое покрытие полотна NylonArmour защищает шкалу от повреждений



- Окно для автоматической суммы длины полотна с корпусом рулетки
- ShiftLock

- NylonArmour
- EnduringSpring
- AntiShock

Артикул	Описание товара	Мин. кол-во/мастер упак.	Прайс-лист
НК2010-06-3-16	3 м X 16 мм	12/144	
НК2010-06-5-19	5 м X 19 мм	8/96	

РУЛЕТКА ExtraLED СО ВСТРОЕННЫМ ФОНАРЁМ

hanskonner

NEW



Фонарь работает от 90 мАч аккумулятора и эффективно освещает измерительное полотно, а так же пространство вокруг. Оснащена мощным магнитом. Нейлоновое покрытие полотна NylonArmour защищает шкалу от повреждений. AntiShock (противоударный) обрешиненный корпус. EnduringSpring - пружина из стали Mn65 для быстрого и стабильного сматывания ленты. Полотно рулетки до излома можно вытянуть до 2,7м. USB Type-C провод в комплекте

- Подсветка рабочей области
- Мощный магнит держит вес до 1,2 кг*
- ShiftLock
- AntiShock
- EnduringSpring
- Вытягивание полотна до излома - 2,7м*
- Класс точности II
- NylonArmour

Артикул	Описание товара	Мин. кол-во/мастер упак.	Прайс-лист
НК2010-07-5-27	5 м X 27 мм	6/36	

РУЛЕТКА

Sturm!



- HIQ сталь - Высококач. сталь
- ANTI SLIP - Антискольз. поверхность
- ERGO - Эргономич. корпус
- Магнитч. раб. часть
- 3 stops

Артикул	Описание товара	Мин. кол-во/мастер упак.	Прайс-лист
3100101	3 м X 16 мм	12/120	
3100104	5 м X 19 мм	12/120	
3100102	5 м X 25 мм	12/96	
3100103	7,5 м X 25 мм	12/60	
3100105	10 м X 25 мм	6/48	



3.3-3.8*М

вытягивание без излома



ДВОЙНОЙ МОЩНЫЙ
НИОДИМОВЫЙ МАГНИТ –
ДЕРЖИТ МАССУ ДО 2 КГ



Усиленный тип нейлонового покрытия полотна **NylonArmour** обладает повышенной защитой шкалы от повреждений. Измерительное полотно **SuperBlade** с увеличенной на 30% толщиной можно вытянуть до излома на 3.3-3.8 м

AntiShock (противоударный) обрешиненный корпус, выполненный из высококлассных материалов, позволяет рулетке выдержать случайное падение даже на бетонный пол

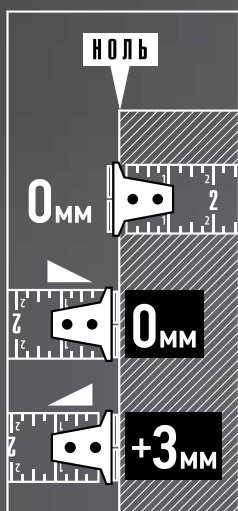

EnduringSpring — пружина с высочайшей прочностью. Mn65 сталь поддерживает стабильное сматывание ленты даже при интенсивных нагрузках



ShiftLock — переключатель для полной блокировки сматывания. Положение кнопки, максимально углублённое в корпус, обеспечивает её защиту от внешнего воздействия

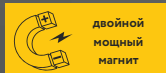

Артикул	HK2010-05-5-32	HK2010-05-8-32
Длина (м)	5	8
Ширина ленты (мм)	32	32
Вес удерживаемый магнитом (г)	2000	2000
Вытягивание без излома (м)	3.3-3.8	3.3-3.8
Подвижный зацеп	да	да
Мин. кол-во /мастер упак. (шт)	6/24	6/24



НА 32% КОМПАКТНЕЙ
ОБЫЧНЫХ РУЛЕТОК



ShiftLock — переключатель для полной блокировки сматывания



EnduringSpring — пружина с высочайшей прочностью. Mn65 сталь поддерживает стабильное сматывание ленты даже при интенсивных нагрузках



AntiShock (противоударный) корпус, выполненный из высококлассных материалов, позволяет рулетке выдержать случайное падение даже на бетонный пол

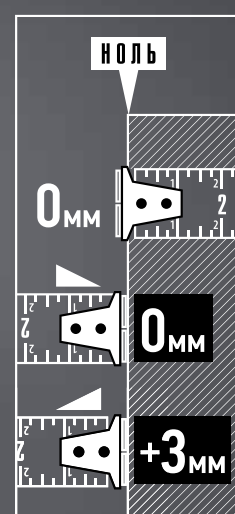

Мощный магнит служит для мгновенной и прочной фиксации полотна на металлической поверхности. Его можно так же использовать для подбора магнитящихся предметов с пола или закрепления рулетки на металлической поверхности для хранения



PauseLock — кнопка для временной остановки и быстрого возврата к дальнейшей работе



PauseLock

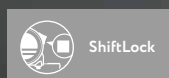

ShiftLock



мощный магнит



AntiShock

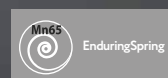

Mn65 EnduringSpring

2,1*М
*для полотна 25мм



Артикул	HK2010-04-3-19	HK2010-04-5-19	HK2010-04-5-25
Длина (м)	3	5	5
Ширина ленты (мм)	19	19	25
Вес удерживаемый магнитом (г)	600	600	800
Вытягивание без излома (м)	1.6	1.6	2.1
Подвижный зацеп	да	да	да
Мин. кол-во /мастер упак. (шт)	12/120	12/120	12/72



Удобна для работы с пиломатериалами и металлопрокатом самой популярной длины в России — 6 метров. Позволяет легко отмерить их длину без перестановки рулетки



Сматывающая пружина с высоким ресурсом поддерживает стабильное сматывание ленты даже при интенсивных нагрузках



Для остановки ленты работает система автоматической остановки полотна, что в два раза снижает время на остановку полотна и возвращение к работе



Усиленное измерительное полотно из высокоуглеродистой термообработанной стали имеет увеличенную стойкость к излому. Двухсторонняя шкала позволяет выполнить замер максимально комфортно



**+ 1,1 М
БЕСПЛАТНО!**



Обрезиненный корпус защищает рулетку от ударов и обеспечивает надежный захват



Благодаря усиленному магниту лента надежно фиксируется на металлических поверхностях

Полотно рулетки до излома можно вытянуть до 2,1 м, что позволит значительно сэкономить время, исключив лишние перемещения и дополнительные инструменты

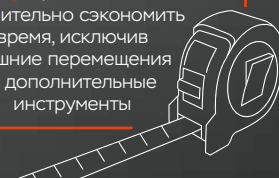

HiQ высококач. сталь

ERGO эргономич. корпус

STOP auto stop

ANTI SLIP антискольз. поверхность

зацеп с магнитом

Длина (м)	5 (+1,1м бесплатно)
Ширина ленты (мм)	25
Подвижный зацеп	есть
Вытягивание без излома (м)	2,1
Мин. кол-во/мастер упак.	12/120



C-Typification USB Type-C

Используйте зарядное устройство телефона



EnduringSpring - пружина с высочайшей прочностью. Мп65 сталь поддерживает стабильное сматывание ленты даже при интенсивных нагрузках

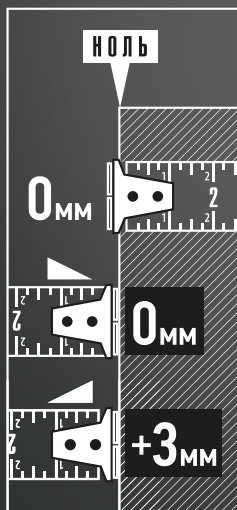

Нейлоновое покрытие полотна **NylonArmour** защищает шкалу от повреждений.



ShiftLock - переключатель для полной блокировки сматывания



LED Vision - подсветка рабочей области ленты, а так же любого пространства вокруг



Мощный магнит служит для мгновенной и прочной фиксации полотна на металлической поверхности. Его можно так же использовать для подбора магнитящихся предметов с пола или закрепления рулетки на металлической поверхности для хранения



Мощный магнит



EnduringSpring



NylonArmour защищает шкалу от повреждений



ShiftLock



AntiShock

2,9 м

Вылет полотна до излома



Артикул	HK2010-07-5-27
Длина (м)	5
Ширина ленты (мм)	27
Светодиод	0.37Вт, SMD 5050 (белый свет)
Ёмкость аккумулятора	3.7В, 90 мАч
Вес удерживаемый магнитом (г)	1200
Вытягивание без излома (м)	2,9
Подвижный зацеп	да
Мин. кол-во /мастер упак. (шт)	6/36

РУЛЕТКИ

РУЛЕТКА С КАРАНДАШОМ

•Sturm!

ЗАПАТЕНТОВАНО!
Кулибин



Корпус рулетки оснащён уникальным пеналом, благодаря чему карандаш будет всегда под рукой. Переход от замера к разметке и обратно стал максимально быстрым. Специально разработанная резиновая втулка позволяет быстро достать карандаш, а затем надёжно закрепить его обратно для хранения. Усиленное измерительное полотно, обрезиненный корпус, улучшенный механизм сматывания измерительного полотна, практичная шкала с двух сторон, усиленный магнит, ремешок



- С карандашом
- Высококач. сталь
- Антискольз. поверхность
- 1 stop
- Эргономич. корпус
- Магнитч. раб. часть

Артикул	Описание товара	Мин. кол-во/ мастер упак.	Прайс-лист
2010-11-5-25	5 м x 25 мм	12/72	

РУЛЕТКА

•Sturm!

Компактный размер, измерительное полотно из качественной стали, крупная контрастная шкала на белом фоне, обрезиненный корпус



- Антискольз. поверхность
- Эргономич. корпус
- Высококач. сталь
- 1 stop

Артикул	Описание товара	Мин. кол-во/ мастер упак.	Прайс-лист
2010-12-2-12	2 м x 12,5 мм	12/120	

РУЛЕТКА

•Sturm!

Ударопрочный пластик, усиленное белое измерительное полотно с повышенной стойкостью к излому, крупные цифры улучшенный механизм сматывания, класс точности 2

ПРОМО



- Эргономич. корпус
- Высококач. сталь
- 1 stop

Артикул	Описание товара	Мин. кол-во/ мастер упак.	Прайс-лист
20316SP	3x16 мм	12/120	
20519SP	5x19 мм	12/120	
20525SP	5x25 мм	12/120	
20825SP	7,5x25 мм	6/60	
20125SP	10x25 мм	12/48	

РУЛЕТКА ГЕОДЕЗИЧЕСКАЯ

•Sturm!

Упрочненный открытый пластиковый корпус, штык для фиксации на земле, стойкое к истиранию фибергласовое полотно с зацепом, удобная складывающаяся ручка



- Эргономич. корпус

Артикул	Описание товара	Мин. кол-во/ мастер упак.	Прайс-лист
2010-07-GP-30	30 м	1/40	
2010-07-GP-50	50 м	1/20	

РУЛЕТКА

•Sturm!

Удобна для работы с пиломатериалами и металлопрокатом самой популярной длины в России - 6м. Дополнительный метр предоставляется бесплатно. Позволяет отмерить любую длину без перестановки рулетки.



Усиленное измерительное полотно имеет увеличенную стойкость к излому, обрезиненный корпус защищает рулетку от ударов и обеспечивает надёжный захват, улучшенный механизм сматывания полотна обеспечивает высокую скорость работы. Двухсторонняя измерительная шкала белого цвета имеет отличную видимость, а также позволяет снимать замеры из любого положения рулетки. Магнит надёжно фиксирует ленту на металлических поверхностях

- +1,1 м бесплатно
- Высококач. сталь
- Антискольз. поверхность
- Auto stop
- Эргономич. корпус
- Магнитч. раб. часть

Артикул	Описание товара	Мин. кол-во/ мастер упак.	Прайс-лист
2010-10-5-25	5 м (+1,1 м бесплатно) x 25 мм	10/120	

РУЛЕТКА

•Sturm!

Ударопрочный обрезиненный пластик защищен от ударов и обеспечивает надёжный захват, усиленное белое измерительное полотно с повышенной стойкостью к излому, крупные цифры, улучшенный механизм сматывания, двухсторонняя шкала, двухсторонний зацеп, усиленный магнит, класс точности 2



- Антискольз. поверхность
- Auto stop
- Эргономич. корпус
- Высококач. сталь
- Магнитч. раб. часть

Артикул	Описание товара	Мин. кол-во/ мастер упак.	Прайс-лист
3100301	3 м X 16 мм	10/120	
3100304	5x19 мм	12/120	
3100302	5 м X 25 мм	12/96	
3100303	7,5 м x 25 мм	6/60	

РУЛЕТКА

•Sturm!

ПРОМО

Ударопрочный обрезиненный пластик защищен от ударов и обеспечивает надёжный захват, усиленное белое измерительное полотно с повышенной стойкостью к излому, крупные цифры, улучшенный механизм сматывания, магнит, класс точности 2



- 1 stop
- Высококач. сталь
- Антискольз. поверхность
- Эргономич. корпус
- Магнитч. раб. часть

Артикул	Описание товара	Мин. кол-во/ мастер упак.	Прайс-лист
21316SP	3x16 мм	12/120	
21519SP	5x19 мм	12/120	
21525SP	5x25 мм	12/96	
21825SP	7,5x25 мм	12/60	
21125SP	10x25 мм	6/48	

РУЛЕТКА ГЕОДЕЗИЧЕСКАЯ

•Sturm!

Упрочненный закрытый пластиковый корпус, стойкое к истиранию фибергласовое полотно с зацепом, удобная складывающаяся ручка



- Эргономич. корпус

Артикул	Описание товара	Мин. кол-во/ мастер упак.	Прайс-лист
2010-08-GP-30	30 м	1/40	

Резиновые боковые заглушки амортизируют падение уровня на торцевую поверхность

На 60% увеличенная толщина профиля обеспечит высокую степень защиты точности измерений от внешнего воздействия

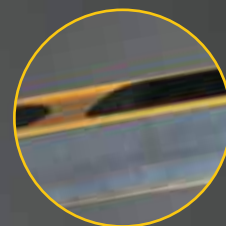

Фрезерованная поверхность для увеличения точности горизонтального положения

Специально разработанный спиртовой состав колб обеспечивает всепогодную стабильность измерений: от -20°C до +40°C



Колбы выполнены из высококачественного полиакрила, что предохраняет их от растрескиваний при случайных падениях



Артикул	НК2015-01-0400	НК2015-01-0600	НК2015-01-0800	НК2015-01-1000	НК2015-01-1200	НК2015-01-1500	НК2015-01-2000
Длина (мм)	400	600	800	1000	1200	1500	2000
Точность колб (мм/м)	0,5	0,5	0,5	0,5	0,5	0,5	0,5
Фрезерованная поверхность	есть	есть	есть	есть	есть	есть	есть
Толщина бокового сечения (мм)	1,6	1,6	1,6	1,6	1,6	1,6	1,6
Наличие ручек	есть	есть	есть	есть	есть	есть	есть
Мин. кол-во/мастер упак. (шт)	5/40	5/30	5/30	5/20	5/10	5/10	5/10

Система **MirrorView** для удобного снятия показаний вертикальной колбы не только сбоку, но так же и с торца профиля



Специально разработанный спиртовой состав колб обеспечивает всепогодную стабильность измерений: от -20°C до +40°C



Фрезерованная поверхность для увеличения точности горизонтального положения



Колбы выполнены из высококачественного полиакрила, что предохраняет их от растрескиваний при случайных падениях



Резиновые боковые заглушки амортизируют падение уровня на торцевую поверхность



3 колбы



высокая точность измерений



усиленный



10 ЛЕТ ГАРАНТИИ на точность измерений

Артикул	НК2015-02-0400	НК2015-02-0600	НК2015-02-0800	НК2015-02-1000	НК2015-02-1200	НК2015-02-1500	НК2015-02-2000
Длина (мм)	400	600	800	1000	1200	1500	2000
Точность колб (мм/м)	0,5	0,5	0,5	0,5	0,5	0,5	0,5
Фрезерованная поверхность	Есть	Есть	Есть	Есть	Есть	Есть	Есть
Мин. кол-во/мастер упак. (шт)	5/40	5/30	5/30	5/20	5/10	5/10	5/10



Специальная технология **NightGlow** обеспечивает подсветку горизонтальной колбы при недостаточном освещении

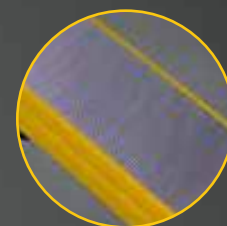

Фрезерованная поверхность для увеличения точности горизонтального положения



Специально разработанный спиртовой состав колб обеспечивает всепогодную стабильность измерений: от -20°C до +40°C



Колбы выполнены из высококачественного полиакрила, что предохраняет их от растрескиваний при случайных падениях



Резиновые боковые заглушки амортизируют падение уровня на торцевую поверхность



Артикул	НК2015-05-0400	НК2015-05-0600	НК2015-05-0800	НК2015-05-1000
Длина (мм)	400	600	800	1000
Точность колб (мм/м)	0,5	0,5	0,5	0,5
Фрезерованная поверхность	Есть	Есть	Есть	Есть
Мин. кол-во/мастер упак. (шт)	10/40	10/30	10/20	10/20

УРОВНИ

УРОВЕНЬ PrecisionPower

hanskonner

На 60% увеличенная толщина профиля. Резиновые боковые заглушки амортизируют падение уровня на торцевую поверхность. Всесезонная стабильность измерений: от -20°C до +40°C. Колбы выполнены из высококачественного полиакрила. Фрезерованная поверхность для увеличения точности горизонтального положения

10
ЛЕТ ГАРАНТИИ
на точность измерений



- Высокая точность измерений
- Мощный магнит
- Усиленный
- 3 колбы

Артикул	Описание товара	Мин. кол-во/мастер упак.	Прайс-лист
НК2015-01-0400	400 мм	5/40	
НК2015-01-0600	600 мм	5/30	
НК2015-01-0800	800 мм	5/30	
НК2015-01-1000	1000 мм	5/20	
НК2015-01-1200	1200 мм	5/10	
НК2015-01-1500	1500 мм	5/10	
НК2015-01-2000	2000 мм	5/10	

УРОВЕНЬ PrecisionPower2

hanskonner

Система MirrorView для удобного снятия показаний вертикальной колбы так же и с торца профиля, а не только сбоку. Усиленный профиль. Резиновые боковые заглушки амортизируют падение уровня на торцевую поверхность. Всесезонная стабильность измерений: от -20°C до +40°C. Колбы выполнены из высококачественного полиакрила. Фрезерованная поверхность для увеличения точности горизонтального положения

10
ЛЕТ ГАРАНТИИ
на точность измерений



- Двойной обзор вертикальной колбы
- 3 колбы
- Высокая точность измерений
- Усиленный

Артикул	Описание товара	Мин. кол-во/мастер упак.	Прайс-лист
НК2015-02-0400	400 мм	5/40	
НК2015-02-0600	600 мм	5/30	
НК2015-02-0800	800 мм	5/30	
НК2015-02-1000	1000 мм	5/20	
НК2015-02-1200	1200 мм	5/10	
НК2015-02-1500	1500 мм	5/10	
НК2015-02-2000	2000 мм	5/10	

УРОВЕНЬ PrecisionPower3

hanskonner

Фрезерованная поверхность для увеличения точности горизонтального положения. Колбы выполнены из высококачественного полиакрила, что предохраняет их от растрескиваний при случайных падениях. Резиновые боковые заглушки амортизируют падение уровня на торцевую поверхность. Специально разработанный спиртовой состав колб обеспечивает всесезонную стабильность измерений: от -20°C до +40°C

5
ЛЕТ ГАРАНТИИ
на точность измерений



- 2 колбы
- Высокая точность измерений

Артикул	Описание товара	Мин. кол-во/мастер упак.	Прайс-лист
НК2015-03-0400	400 мм	5/40	
НК2015-03-0600	600 мм	5/30	
НК2015-03-0800	800 мм	5/30	
НК2015-03-1000	1000 мм	5/20	
НК2015-03-1200	1200 мм	5/10	
НК2015-03-1500	1500 мм	5/10	

УРОВЕНЬ PrecisionPower4

hanskonner

Литой алюминиевый корпус. Фрезерованная поверхность для увеличения точности горизонтального положения. Колбы выполнены из высококачественного полиакрила. Специально разработанный спиртовой состав колб обеспечивает всесезонную стабильность измерений: от -20°C до +40°C



- Мощный магнит
- 2 колбы
- Высокая точность измерений
- Противоударный

Артикул	Описание товара	Мин. кол-во/мастер упак.	Прайс-лист
НК2015-04-0250	250 мм	5/40	

УРОВЕНЬ VisionPower

hanskonner

Специальная технология NightGlow обеспечивает подсветку горизонтальной колбы при недостаточном освещении. Фрезерованная поверхность для увеличения точности горизонтального положения. Колбы выполнены из высококачественного полиакрила, что предохраняет их от растрескиваний при случайных падениях. Резиновые боковые заглушки амортизируют падение уровня на торцевую поверхность. Специально разработанный спиртовой состав колб обеспечивает всесезонную стабильность измерений: от -20°C до +40°C

10
ЛЕТ ГАРАНТИИ
на точность измерений



- 3 колбы
- Высокая точность измерений
- NightGlow подсветка
- Усиленный

Артикул	Описание товара	Мин. кол-во/мастер упак.	Прайс-лист
НК2015-05-0400	400 мм	10/40	
НК2015-05-0600	600 мм	10/30	
НК2015-05-0800	800 мм	10/20	
НК2015-05-1000	1000 мм	10/20	

УРОВЕНЬ PrecisionPower Compact

hanskonner

Прочный корпус из литого алюминия, угол боковой грани выверен точно под 90° и позволяет оценивать вертикаль, два магнита (на горизонтали и вертикали), всесезонная стабильность измерений от -20°C до +40°C, клипса для крепления на ремне

NEW



- Мощный магнит
- 1 колба
- Высокая точность измерений
- Клипса для крепления

Артикул	Описание товара	Мин. кол-во/мастер упак.	Прайс-лист
НК2015-06-065	65 мм	10/40	

УРОВНИ

УРОВЕНЬ С КАРАНДАШОМ

•Sturm!

Уникальная запатентованная система позволяет хранить карандаш прямо в корпусе уровня, благодаря чему он будет всегда под рукой. Переход от замера к разметке и обратно стал максимально быстрым, что в разы экономит время в процессе работы. Крепление осуществляется специально разработанной резиновой втулкой, которая надёжно удерживает карандаш, а так же позволяет его быстро извлечь и вернуть на место, исключая возможную потерю. 3 высокоточные колбы из ударпрочного плексигласа, литой цельнометаллический профиль, стойкость к ударам, фрезерованная поверхность для лучшего сцепления и увеличения точности измерения, магнит, измерительная шкала, ручки для переноса.

ЗАПАТЕНТОВАНО!
Кулибин



С карандашом

- Мощный магнит
- Усиленный
- Точность
- 3 колбы

Артикул	Описание товара	Мин. кол-во/мастер упак.	Прайс-лист
2015-09-400	400 мм	☼ 1/50	
2015-09-600	600 мм	☼ 1/50	
2015-09-800	800 мм	☼ 1/30	
2015-09-1000	1000 мм	☼ 1/30	
2015-09-1200	1200 мм	☼ 1/20	
2015-09-1500	1500 мм	☼ 1/20	
2015-09-2000	2000 мм	☼ 1/10	

УРОВЕНЬ

•Sturm!

3 высокоточные колбы из ударпрочного плексигласа, литой цельнометаллический профиль, стойкость к ударам, фрезерованная поверхность для лучшего сцепления и повышения точности измерения, магнит, измерительная шкала, ручки для переноса



Магнит

Усиленный

- Точность
- 3 колбы

Артикул	Описание товара	Мин. кол-во/мастер упак.	Прайс-лист
2015-05-400	400 мм	☼ 1/40	
2015-05-600	600 мм	☼ 1/40	
2015-05-800	800 мм	☼ 1/20	
2015-05-1000	1000 мм	☼ 1/20	
2015-05-1200	1200 мм	☼ 1/20	
2015-05-1500	1500 мм	☼ 1/20	
2015-05-2000	2000 мм	☼ 1/10	

УРОВЕНЬ ПРОТИВУДАРНЫЙ

•Sturm!

3 высокоточные колбы из ударпрочного плексигласа, две дополнительные насечки показывают уклон в 2°, литой цельнометаллический профиль, стойкость к ударам, фрезерованная поверхность для лучшего сцепления с поверхностью и повышения точности измерения



- Противударный
- Точность
- 3 колбы

Артикул	Описание товара	Мин. кол-во/мастер упак.	Прайс-лист
2015-04-600SL	600 мм	☼ 1/40	

УРОВЕНЬ

•Sturm!

3 высокоточные колбы из ударпрочного плексигласа, коробчатый алюминиевый корпус с увеличенной толщиной стенок, стойкость к деформации, фрезерованная поверхность для лучшего сцепления и повышения точности измерения



Усиленный

Точность

3 колбы

Артикул	Описание товара	Мин. кол-во/мастер упак.	Прайс-лист
2015-02-400	400 мм	☼ 1/60	
2015-02-600	600 мм	☼ 1/60	
2015-02-800	800 мм	☼ 1/60	
2015-02-1000	1000 мм	☼ 1/30	
2015-02-1200	1200 мм	☼ 1/30	
2015-02-1500	1500 мм	☼ 1/30	

УРОВЕНЬ

•Sturm!

3 высокоточные колбы из плексигласа, компактный размер, прочный пластмассовый корпус, встроенный магнит



- Магнит
- Точность
- 3 колбы

Артикул	Описание товара	Мин. кол-во/мастер упак.	Прайс-лист
2015-08-225	225 мм	☼ 1/150	

УРОВЕНЬ

•Sturm!

5 колб: 45°, вертикаль, горизонталь, 2° (от горизонтали) и 0.86° (от горизонтали), усиленный профиль, удобная рукоятка, отверстия для подвеса на пластиковых вставках, измерительная шкала



- Усиленный
- Точность
- 5 колб

Артикул	Описание товара	Мин. кол-во/мастер упак.	Прайс-лист
2015-10-0600	600 мм	☼ 1/30	
2015-10-0800	800 мм	☼ 1/30	
2015-10-1000	1000 мм	☼ 1/30	

УРОВЕНЬ

•Sturm!

3 высокоточные колбы из ударпрочного плексигласа, двутавровый алюминиевый корпус с увеличенной толщиной стенок, стойкость к деформации



- Усиленный
- Точность
- 3 колбы

Артикул	Описание товара	Мин. кол-во/мастер упак.	Прайс-лист
2015-03-400	400 мм	☼ 1/60	
2015-03-600	600 мм	☼ 1/60	
2015-03-800	800 мм	☼ 1/60	
2015-03-1000	1000 мм	☼ 1/40	

УРОВЕНЬ

•Sturm!

ПРОМО

2 высокоточные колбы из плексигласа, облегченный алюминиевый корпус, шкала



- Точность
- 2 колбы

Артикул	Описание товара	Мин. кол-во/мастер упак.	Прайс-лист
2015-07-0400SP	400 мм	☼ 1/60	
2015-07-0600SP	600 мм	☼ 1/60	
2015-07-0800SP	800 мм	☼ 1/60	
2015-07-1000SP	1000 мм	☼ 1/60	

УРОВНИ ЛАЗЕРНЫЕ

УРОВЕНЬ ЛАЗЕРНЫЙ САМОВЫРАВНИВАЮЩИЙСЯ •Sturm!

NEW



Высокая мощность лазерного диода до 30 мВт для работы в любых условиях, поворотное основание, магнитный компенсатор колебаний маятниковой системы. В комплекте с элементами питания, зарядным устройством, адаптером на штатив с резьбой 5/8", пультом дистанционного управления

- АКБ Li-ion, 3.7В, 3600 мАч (2 шт. в комплекте)
- Мощность лазера: 30 мВт
- Точность: гор. ± 3 мм/10 м верт. ± 3 мм/10 м
- Длина волны 515нм
- USB Type-C
- Дальность действия 30м
- Магнитный компенсатор +3°
- Время установки плоскости: 3 сек.

Артикул	Описание товара	Мин. кол-во/ мастер упак.	Прайс-лист
4010-16-AL	16 зеленых лучей (8 горизонтальных и 8 вертикальных)	1/8	

УРОВЕНЬ ЛАЗЕРНЫЙ САМОВЫРАВНИВАЮЩИЙСЯ •Sturm!



Высокая мощность лазерного диода до 30 мВт для работы в любых условиях, магнитный компенсатор колебаний маятниковой системы, 2 Li-ion аккумулятора с Type-C портами зарядки, поворотная база с регулируемыми ножками для установки в строго горизонтальное положение. В комплекте с элементами питания, зарядным устройством, адаптером на штатив с резьбой 5/8", пультом дистанционного управления

- АКБ Li-ion, 3.7В, 3000мАч (2 шт. в комплекте)
- Мощность лазера: 30 мВт
- Точность: гор. ± 1,5мм/7м верт. ± 1,5мм/7м
- Длина волны 515нм
- USB Type-C
- Дальность действия 30м
- Магнитный компенсатор +3°
- Время установки плоскости: 4 сек.

Артикул	Описание товара	Мин. кол-во/ мастер упак.	Прайс-лист
4010-15-AL	12 зеленых лучей (4 горизонтальных и 8 вертикальных)	1/6	

УРОВЕНЬ ЛАЗЕРНЫЙ САМОВЫРАВНИВАЮЩИЙСЯ •Sturm!



Мощность лазера 10 мВт для комфортной работы в любых условиях, сенсорные кнопки, магнитный компенсатор колебаний маятниковой системы, работа от 2 стандартных AA батареек. В комплекте с элементами питания, чехлом с возможностью крепления на ремне, с переходником с 1/4" на 5/8" для штатива

- Мощность лазера <10 мВт
- Магнитный компенсатор +3°
- Дальность действия 25м
- Источник питания: 2 x 1,5В AA
- Точность ±2мм/5м
- Установка плоскости 4 сек
- Длина волны 520нм

Артикул	Описание товара	Мин. кол-во/ мастер упак.	Прайс-лист
4010-13-AL	2 зелёных луча (1 вертикальный и 1 горизонтальный)	1/20	

УРОВЕНЬ ЛАЗЕРНЫЙ САМОВЫРАВНИВАЮЩИЙСЯ •Sturm!



Увеличенная мощность лазерного диода до 10 мВт для работы при ярком дневном свете, магнитный компенсатор колебаний маятниковой системы, два Li-ion аккумулятора (встроенный и съёмный) для обеспечения непрерывности работы, сенсорные кнопки, два порта зарядки (стандартный и micro USB), винт точной подстройки направления лазера, глазковая колба для установки базы в строго горизонтальное положение и регулировочные ножки. В комплекте с элементами питания, очками, зарядным устройством и адаптером для поворотов на 180° в любой плоскости

- Мощность лазера <10 мВт
- Магнитный компенсатор +3°
- Дальность действия 10м
- Источник питания: 3.7В, LI-ION 1800mAh акк., сеть
- Точность: гор. ± 1мм/7м верт. ± 1мм/7м
- Установка плоскости: 5 сек.
- Длина волны 660нм
- Время установки плоскости: 5 сек.

Артикул	Описание товара	Мин. кол-во/ мастер упак.	Прайс-лист
4010-11-AL	5 красных лучей (1 горизонтальный и 4 вертикальных)	1/6	

УРОВЕНЬ ЛАЗЕРНЫЙ САМОВЫРАВНИВАЮЩИЙСЯ •Sturm!



Мощность лазера 1мВт для комфортной работы в обычных условиях, магнитный компенсатор колебаний маятниковой системы, кнопки управления позволяют включать лучи отдельно для экономии энергии, работа от 2 стандартных AA батареек или от сети через стандартный gould jack разъем, база оснащена двумя глазковыми колбами и регулировочными ножками для установки в строго горизонтальное положение. В комплекте с элементами питания, штативом 1,15м, очками, батарейками

Артикул	Описание товара	Мин. кол-во/ мастер упак.	Прайс-лист
4010-10-AL	2 красных луча (1 горизонтальный и 1 вертикальный)	1/4	

- Мощность лазера <1 мВт
- Магнитный компенсатор +4°
- Дальность действия 10 м
- Источник питания: 2 x 1,5В AA, сеть
- Точность 0,5 мм/м
- Установка плоскости 5 сек
- Длина волны 650 нм

МУЛЬТИМЕТРЫ

•Sturm!



- Расширенная гарантия 14 месяцев
- Корпус из ударопроч. ABS пластика
- Защитный чехол



- Расширенная гарантия 14 месяцев
- Увеличенный дисплей
- Подставка
- Защитный чехол



- Расширенная гарантия 14 месяцев
- Корпус из ударопроч. ABS пластика
- Защитный чехол
- Функция удержания данных на дисплее
- Светодиодный индикатор фазы

Артикул	Постоянное напряжение (В) / Переменное напряжение (В)	Сопротивление (Ом)	Постоянный ток (А)	Переменный ток (А)	Измерение коэффициента усиления транзисторов	Проверка диодов	Звуковая прозвонка электрических цепей	Измерение емкости	Измерение температуры
MM1204	1000 / 750	2 МОм	10	-	до 1000	Да	Да	-	-
MM12011	0-1000 / 0-750	0-200М	0-20	0-20	Да	Да	Да	200мкФ	-40°С ~1000°С
MM12021	600 / 600	2К-200К-2М	-	600	-	-	-	-	-

АКСЕССУАРЫ ДЛЯ ЛАЗЕРНЫХ УРОВНЕЙ

ШТАНГА ДЛЯ ЛАЗЕРНОГО УРОВНЯ С ТРЕНОГОЙ •Sturm!



С треногой для обеспечения дополнительной устойчивости конструкции, увеличенная толщина сечения профиля (1 мм), удобный чехол, телескопическая система, педаль для создания распорного давления, переходник 5/8" на 1/4", ротационный переходник

- Усиленная
- Compact Компактный размер
- ERGO Эргономич. форма

Артикул	Описание товара	Мин. кол-во/ мастер упак.	Прайс-лист
4011-03-36	1,4-3,6 м	1/4	

ШТАНГА ДЛЯ ЛАЗЕРНОГО УРОВНЯ •Sturm!

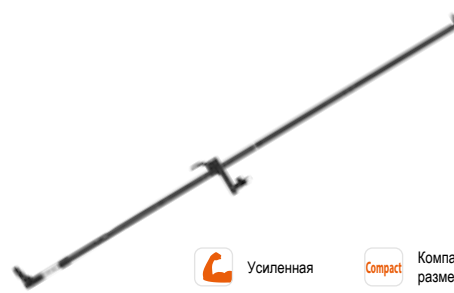

Увеличенная толщина сечения профиля (1 мм), подвижная верхняя платформа, удобный чехол, телескопическая система и съёмные элементы, педаль для создания распорного давления, переходник 5/8" на 1/4", ротационный переходник

- Усиленная
- Compact Компактный размер
- ERGO Эргономич. форма

Артикул	Описание товара	Мин. кол-во/ мастер упак.	Прайс-лист
4011-02-36	1,2-3,6 м	1/12	

ШТАНГА ДЛЯ ЛАЗЕРНОГО УРОВНЯ •Sturm!



Выверенная толщина сечения профиля (0,8мм), подвижная верхняя платформа, надёжное резьбовое крепление, разборная система

- Compact Компактный размер
- ERGO Эргономич. форма

Артикул	Описание товара	Мин. кол-во/ мастер упак.	Прайс-лист
4011-02-28	1,14-2,86 м	1/6	

ШТАТИВ ДЛЯ ЛАЗЕРНОГО УРОВНЯ •Sturm!



Усиленный профиль, компактный размер в сложенном состоянии, малый вес, удобный чехол на молнии для переноски, ротационный переходник

- Compact Компактный размер
- Усиленный
- ERGO Эргономич. рукоятка

Артикул	Описание товара	Мин. кол-во/ мастер упак.	Прайс-лист
4012-01-12	0,3 - 1,2 м	1/20	
4012-01-15	0,55 - 1,5 м	1/20	

ДАЛЬНОМЕР ЛАЗЕРНЫЙ •Sturm!



Яркий LCD дисплей максимально чётко показывает результаты измерений при любом освещении, обновлённая линза с антибликовым покрытием обеспечивает быстрый и точный приём сигнала, пузырьковый уровень для точной установки в горизонтальное положение, более 8000 измерений без смены элементов питания

В комплекте с элементами питания и чехлом

Автоотключение лазера через 20 сек. Всего устройства -2,5 мин.

- Измерение по теореме Пифагора
- Сложение и вычитание
- Непрерывное измерение
- Минимальное и макс. значение
- 2 точки отсчета измерений
- Единицы измерения: метры, футы, дюймы
- Память до 30 значений
- Измерение площади и объема

Артикул	Описание товара	Мин. кол-во/ мастер упак.	Прайс-лист
DL1040	40 м	1/60	
DL1060	60 м	1/30	

ДЕТЕКТОРЫ

ДЕТЕКТОР УНИВЕРСАЛЬНЫЙ hanskøner



Детектор предназначен для обнаружения проводки, магнитных и немагнитных металлов, деревянных внутренних конструкций в стенах, потолках и полах. Идеально подходит для ремонтных работ

- Автоматическое отключение через 5 минут
- Большой дисплей с яркой подсветкой
- Функция автокалибровки
- Индикация заряда батареи
- Звуковая, графическая и цифровая индикация
- Размер дисплея 2.4"
- Высокая точность показаний
- В комплекте: Батарея 6F229B, чехол

Артикул	Описание товара	Мин. кол-во/ мастер упак.	Прайс-лист
HWD0120	Мак глубина обнаружения: древесины 20 ±10 мм, проводки 50 ±10 мм, цветных металлов 100 ±10 мм, черных металлов 120 ±10 мм	1/40	

ПИРОМЕТРЫ

ПИРОМЕТР QuickMeasure hanskøner



Лазерный целеуказатель EasyGuide с 12 дополнительными точками по радиусу позволяет удобно навестись на объект. Измерение всего одним нажатием на курок, эргономичная pistolетная форма, подсветка дисплея, компактный и лёгкий

- EasyGuide
- Точность: ± 3°C при t≤0°C; ±2% при t>0°C
- Оптическое разрешение 12:1
- Коэффициент теплового излучения: 0,95
- Спектральный диапазон: 8-14 мкм
- Compact Компактный размер
- ERGO Эргономич. форма

Артикул	Описание товара	Мин. кол-во/ мастер упак.	Прайс-лист
HTR0001	-32...+350°C. Размер 140×80×38мм. Точечный целеуказатель (13 точек)	10/60	

УГОЛЬНИКИ

УГОЛЬНИК С УРОВНЕМ И КАРАНДАШОМ •Sturm!

Уникальная запатентованная система позволяет хранить карандаш прямо в корпусе угольника, благодаря чему он будет всегда под рукой. Переход от замера к разметке и обратно стал максимально быстрым, что в разы экономит время в процессе работы. Крепление осуществляется специально разработанной резиновой втулкой, которая надёжно удерживает карандаш, а так же позволяет его быстро извлечь и вернуть на место, исключая возможную потерю. Колба пузырькового уровня из ударопрочного плексигласа, полотно из нержавеющей стали с антикоррозийным покрытием, гравированная шкала устойчива в внешнему воздействию и сохранению точных показаний



- С карандашом
- С уровнем
- Высококач. сталь
- Эргономич. рукоятка
- Точность

Артикул	Описание товара	Мин. кол-во/мастер упак.	Прайс-лист
2020-06-250	250 мм	10/50	
2020-06-300	300 мм	10/50	
2020-06-350	350 мм	10/50	
2020-06-400	400 мм	10/50	
2020-06-500	500 мм	10/50	

УГОЛЬНИК КРОВЕЛЬНЫЙ •Sturm!



Предназначен для быстрой разметки углов 90° и 45°. С функцией транспортира для точной разметки стропильной системы каркасного дома, системы лестниц и лестничных маршей. Специализированные вырезы для продольной разметки, усиленный корпус из алюминия, полностью оксидирован, контрастная белая шкала

- Точность
- Усиленный
- Противоударный

Артикул	Описание товара	Мин. кол-во/мастер упак.	Прайс-лист
2020-07-170	170 мм	10/100	
2020-07-300	300 мм	6/24	

УГОЛЬНИК •Sturm!

Дополнительная шкала для измерения углов, устройство для параллельной разметки и шаблон для разметки радиуса и круга. Выполнен из алюминия с анодированным покрытием



- Эргономич. рукоятка
- Высококач. сталь
- Точность

Артикул	Описание товара	Мин. кол-во/мастер упак.	Прайс-лист
2020-08-300	300 мм	1/30	

УГОЛЬНИК С УРОВНЕМ И ЧЕРТИЛКОЙ •Sturm!

Встроенный пузырьковый уровень, чертилка, фиксаторы для перемещения разметочных аксессуаров, полотно из нержавеющей стали



- С чертилкой
- С уровнем
- Высококач. сталь
- Точность

Артикул	Описание товара	Мин. кол-во/мастер упак.	Прайс-лист
2020-10-300	300 мм	6/48	

УГОЛЬНИК •Sturm!



Выполнен из высококачественной закаленной стали, оцинкован для защиты от коррозии, двухсторонняя гравированная шкала

- Высококач. сталь
- Эргономич. рукоятка
- Точность

Артикул	Описание товара	Мин. кол-во/мастер упак.	Прайс-лист
2020-01-250	250мм	10/50	
2020-01-300	300мм	10/60	
2020-01-A350	350мм	6/60	

УГОЛЬНИК КРОВЕЛЬНЫЙ RafterSquare hanskonner

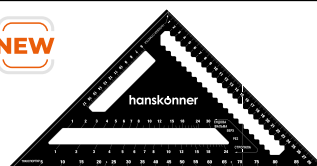

5в1 мультифункциональный инструмент: угольник, рейсмус, транспортир, торцовочный угольник, направляющая для пилы. Грани обработаны на автоматическом цифровом оборудовании (абсолютно точные 90° и 45°). Повышенная контрастность для комфортной работы. Анодирование защитит от воздействия окружающей среды

- Точность
- Противоударный
- Усиленный

Артикул	Описание товара	Мин. кол-во/мастер упак.	Прайс-лист
НК2020-07-175	175 мм	20/60	
НК2020-07-300	300 мм	12/36	

УГОЛЬНИК РАЗМЕТОЧНЫЙ AssistantLedge hanskonner

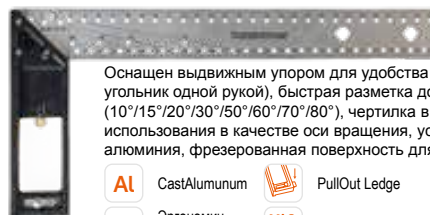

Оснащен выдвижным упором для удобства работы (можно держать угольник одной рукой), быстрая разметка дополнительных углов (10°/15°/20°/30°/50°/60°/70°/80°), чертилка в комплекте для разметки и использования в качестве оси вращения, усиленная рукоятка из литого алюминия, фрезерованная поверхность для повышения точности

- CastAluminum
- PullOut Ledge
- Эргономич. рукоятка
- Высококач. сталь
- Точность
- Milled Side

Артикул	Описание товара	Мин. кол-во/мастер упак.	Прайс-лист
НК2020-11-300	300 мм	6/48	

УГОЛЬНИК С УРОВНЕМ И ЧЕРТИЛКОЙ •Sturm!

Встроенный пузырьковый уровень, чертилка, транспортир, фиксаторы для перемещения разметочных аксессуаров, полотно из нержавеющей стали



- С чертилкой
- С уровнем
- Высококач. сталь
- Точность

Артикул	Описание товара	Мин. кол-во/мастер упак.	Прайс-лист
2020-09-300	300 мм	6/36	

УГОЛЬНИК •Sturm!

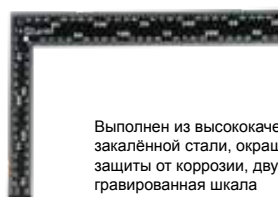

Выполнен из высококачественной закаленной стали, окрашенный для защиты от коррозии, двухсторонняя гравированная шкала

- Высококач. сталь
- Точность

Артикул	Описание товара	Мин. кол-во/мастер упак.	Прайс-лист
2020-03-300	200x300 мм	10/100	
2020-03-600	400x600 мм	9/36	

УГОЛЬНИКИ

УГОЛЬНИК

•Sturm!



Выполнен из высококачественной закаленной стали, окрашенный для защиты от коррозии, двухсторонняя гравированная шкала

ПРОМО



Высококач. сталь



Эргономич. рукоятка



Точность

Артикул	Описание товара	Мин. кол-во/ мастер упак.	Прайс-лист
2020-01-300SP	300 мм	☺ 12/120	
2020-01-350SP	350 мм	☺ 12/120	
2020-01-500SP	500 мм	☺ 12/120	

МНОГОЦЕЛЕВОЙ УГОЛЬНИК

•Sturm!



Выполнен из высококачественной закаленной стали, окрашенный для защиты от коррозии, двухсторонняя гравированная шкала, транспортер 0-180°



Высококач. сталь



Точность

Артикул	Описание товара	Мин. кол-во/ мастер упак.	Прайс-лист
2020-04-500	230x500 мм	☺ 10/50	

ЛИНЕЙКИ

ЛИНЕЙКА МЕТАЛЛИЧЕСКАЯ

•Sturm!



Двухсторонняя гравированная шкала, антикоррозийное покрытие, таблица величин



Высококач. сталь



Точность

Артикул	Описание товара	Мин. кол-во/ мастер упак.	Прайс-лист
2040-01-500	500 мм	☺ 20/200	
2040-01-1000	1000 мм	☺ 20/60	

ЛИНЕЙКА МНОГОФУНКЦИОНАЛЬНАЯ

•Sturm!



Позволяет максимально точно нанести разметку на стене полу и других поверхностях, на пример при разметке выводов вод водоснабжение



Высококач. сталь



Точность

Артикул	Описание товара	Мин. кол-во/ мастер упак.	Прайс-лист
2040-02-6	6 звеньев	☺ 10/50	

ЛИНЕЙКА МНОГОФУНКЦИОНАЛЬНАЯ

•Sturm!

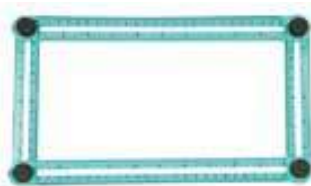

Линейка используется при ремонтных работах, разметке материалов для компоновки и копирования, переноса, стыковки сложных форм и профилей. Инструмент состоит из четырех линеек с прорезями, соединенных четырьмя винтовыми фиксаторами. Передвигая линейки относительно друг друга при отпущенных фиксаторах, можно легко сформировать нужную фигуру, после чего просто зафиксировать их положение.



Точность



Эргономич. рукоятка

Артикул	Описание товара	Мин. кол-во/ мастер упак.	Прайс-лист
2040-02-4	4 части	☺ 1/160	

ЛИНЕЙКА МНОГОФУНКЦИОНАЛЬНАЯ

•Sturm!



Линейка-кондуктор используется для точного позиционирования фурнитуры при сборке мебели, установке карнизов и др.



Точность



Эргономич. рукоятка

Артикул	Описание товара	Мин. кол-во/ мастер упак.	Прайс-лист
2040-02-5	4 глазка	☺ 1/30	

ШАБЛОН ДЛЯ КОПИРОВАНИЯ КОНТУРОВ

•Sturm!



Шаблон для копирования контуров осуществляет простое считывание и перенос контура на заготовку. Данный инструмент применяется для подгонки ламината, керамической плитки и иных покрытий, при необходимости обхода труб отопления или сложных дверных проемов.

Артикул	Описание товара	Мин. кол-во/ мастер упак.	Прайс-лист
2040-02-145	145 мм	☺ 24/72	

ШТАНГЕНЦИРКУЛИ

ШТАНГЕНЦИРКУЛЬ

•Sturm!

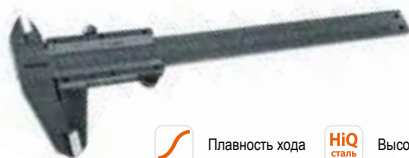

Глубиномер, увеличенная твердость губок, легкочитаемая шкала с защитой от истирания, удобный и практичный пластиковый кейс



Плавность хода



Высококач. сталь



Точность

Артикул	Описание товара	Мин. кол-во/ мастер упак.	Прайс-лист
2030-01-150	150 мм	☺ 1/50	
2030-01-200	200 мм	☺ 1/50	
2030-01-250	250 мм	☺ 1/25	

ШТАНГЕНЦИРКУЛЬ

•Sturm!



Предназначен для измерения наружных и внутренних размеров, а также глубины отверстия. Прост в использовании, результат отображается на электронном табло. Погрешность измерения $\pm 0,03\text{мм}/0,001'' (> 100-200\text{мм})$. Источник питания: батарея 1.55V тип SR44 емкость 180МА*ч. Высокоточный и универсальный измерительный прибор, настройка на ноль в любой точке шкалы, переключатель дюйм/мм.



Плавность хода



Высококач. сталь



Точность

Артикул	Описание товара	Мин. кол-во/ мастер упак.	Прайс-лист
2030-02-150	150 мм	☺ 1/50	
2030-02-200	200 мм	☺ 1/50	

ГОРЕЛКИ ГАЗОВЫЕ

ГОРЕЛКА ГАЗОВАЯ UltraFlame3

hanskonner

Горелка оснащена системой WindProof для защиты пламени от ветра. Во время работы пьезоэлементы подвергаются воздействию повышенных температур, но надёжно защищены специальной изоляцией AntiHeat Piezo. Термостойкий металлический корпус ZinkAlloy Case - лучший вариант для интенсивного использования. Точная настройка пламени FineTune позволит легко адаптировать огонь под конкретные задачи. Отдельный регулятор SuperBlade Mode переключает форму пламени с широкой на острую как кинжал

NEW

-  ZinkAlloy Case
-  WindProof
-  AntiHeat Piezo
-  SuperBlade Mode
-  FineTune



Артикул	Описание товара	Мин. кол-во/ мастер упак.	Прайс-лист
НК5015-KL-03	1300°C, расход топлива 68 гр/ч	8/48	

ГОРЕЛКА ГАЗОВАЯ UltraFlame2

hanskonner

Горелка оснащена системой WindProof для защиты пламени от ветра. Во время работы пьезоэлементы подвергаются воздействию повышенных температур, но надёжно защищены специальной изоляцией AntiHeat Piezo. Термостойкий нейлоновый корпус Nylon&Fiber Case более долговечен по сравнению с обычным пластиковым. Точная настройка пламени FineTune позволит легко адаптировать огонь под конкретные задачи. Anti-Flare System позволяет использовать горелку под любым углом без вспышек

NEW

-  AntiFlare System
-  WindProof
-  AntiHeat Piezo
-  Nylon&Fiber Case
-  FineTune



Артикул	Описание товара	Мин. кол-во/ мастер упак.	Прайс-лист
НК5015-KL-02	1300°C, расход топлива 60 гр/ч	12/48	

ГОРЕЛКА ГАЗОВАЯ UltraFlame

hanskonner

Горелка оснащена системой WindProof для защиты пламени от ветра. Во время работы пьезоэлементы подвергаются воздействию повышенных температур, но надёжно защищены специальной изоляцией AntiHeat Piezo. Термостойкий нейлоновый корпус Nylon&Fiber Case более долговечен по сравнению с обычным пластиковым. Точная настройка пламени FineTune позволит легко адаптировать огонь под конкретные задачи. Anti-Flare System позволяет использовать горелку под любым углом без вспышек

NEW

-  AntiFlare System
-  WindProof
-  AntiHeat Piezo
-  Nylon&Fiber Case
-  FineTune





Артикул	Описание товара	Мин. кол-во/ мастер упак.	Прайс-лист
НК5015-KL-01	1300°C, расход топлива 45 гр/ч	12/48	

ГОРЕЛКА ГАЗОВАЯ

•Sturm!

AntiFlare System обеспечивает полную защиту от вспышек после 30 секунд прогрева и позволяет использовать горелку под любым углом. Увеличенная мощность, кнопочный пьезоподжиг, мгновенная готовность к работе, устойчивость факела при сильных порывах ветра



-  AntiFlare System
-  Свободное вращение
-  Эргономич. корпус



Артикул	Описание товара	Мин. кол-во/ мастер упак.	Прайс-лист
5015-KL-05	1300°C, расход топлива 86 гр/ч, тепловая мощность 1,8 кВт	10/100	

ГОРЕЛКА ГАЗОВАЯ

•Sturm!

Латунный корпус с увеличенной стойкостью к температурам для продолжительных работ, регулировка пламени, работа под любым углом после 2 мин. прогрева, без пьезоподжига



-  Латунный корпус
-  Свободное вращение
-  Эргономич. корпус



Артикул	Описание товара	Мин. кол-во/ мастер упак.	Прайс-лист
5015-KL-08	1200°C, расход топлива - 105 гр/ч, тепловая мощность 1,5 кВт	10/120	

ГОРЕЛКА ГАЗОВАЯ

•Sturm!

Увеличенная мощность, сопло с керамикой для улучшенной тепловой изоляции, металлический корпус, кнопочный пьезоподжиг, мгновенная готовность, работа при любом угле наклона после 2 мин использования



-  Керамика в сопле
-  Свободное вращение
-  Эргономич. корпус



Артикул	Описание товара	Мин. кол-во/ мастер упак.	Прайс-лист
5015-KL-04	1300°C, расход топлива 145 гр/ч, тепловая мощность 2 кВт	10/100	

ГОРЕЛКА ГАЗОВАЯ

•Sturm!

Увеличенная мощность, курковый пьезоподжиг, мгновенная готовность к работе, устойчивость факела при сильных порывах ветра, малый вес, работа при любом угле наклона после 2 мин использования



-  Керамика в сопле
-  Свободное вращение
-  Эргономич. корпус

Артикул	Описание товара	Мин. кол-во/ мастер упак.	Прайс-лист
5015-KL-03	1300°C, расход топлива 137 гр/ч, тепловая мощность 1,9 кВт	10/100	

ГОРЕЛКИ ГАЗОВЫЕ

ГОРЕЛКА ГАЗОВАЯ

•Sturm!

Увеличенная мощность, курковый пьезоподжиг, мгновенная готовность к работе, устойчивость факела при сильных порывах ветра, работа при любом угле наклона после 2 мин использования



- Керамика в сопле
- Свободное вращение
- Эргономич. корпус

Артикул	Описание товара	Мин. кол-во/мастер упак.	Прайс-лист
5015-KL-06	1300°C, расход топлива 86 гр/ч, тепловая мощность 1,8 кВт	☼ 10/100	

ГОРЕЛКА ГАЗОВАЯ

•Sturm!

Узкое и концентрированное пламя, увеличенная мощность, курковый пьезоподжиг, мгновенная готовность к работе, устойчивость факела при сильных порывах ветра, малый вес, работа при любом угле наклона после 2 мин прогрева



- Узкое пламя
- Свободное вращение
- Эргономич. корпус

Артикул	Описание товара	Мин. кол-во/мастер упак.	Прайс-лист
5015-KL-07	1300°C, расход топлива 102гр/ч, тепловая мощность 1.45кВт	☼ 1/80	

ГОРЕЛКА ГАЗОВАЯ

•Sturm!

Кнопочный пьезоподжиг, мгновенная готовность к работе, устойчивость факела при сильных порывах ветра, малый вес, работа при любом угле наклона после 2 мин использования



- Свободное вращение
- Эргономич. корпус

Артикул	Описание товара	Мин. кол-во/мастер упак.	Прайс-лист
5015-KL-01	1300°C, расход топлива 120 гр/ч, тепловая мощность 1,7 кВт	☼ 10/100	

ГОРЕЛКА ГАЗОВАЯ

•Sturm!

Курковый пьезоподжиг, мгновенная готовность к работе, устойчивость факела при сильных порывах ветра, малый вес, работа при любом угле наклона после 2 мин использования



- Свободное вращение
- Эргономич. корпус

Артикул	Описание товара	Мин. кол-во/мастер упак.	Прайс-лист
5015-KL-02	1300°C, расход топлива 130 гр/ч, тепловая мощность 1,8 кВт	☼ 10/100	

ГОРЕЛКИ КРОВЕЛЬНЫЕ

ГОРЕЛКА КРОВЕЛЬНАЯ

•Sturm!



Клапан-рычаг для быстрой регулировки максимального пламени, оцинкованное покрытие, латунный вентиль дежурного пламени, эргономичная рукоятка с упором, сопло расположено под углом 150°

- Эргономич. корпус
- Горючий газ: пропан-бутан

Артикул	Описание товара	Мин. кол-во/мастер упак.	Прайс-лист
5015-02-070	Длина 70 см, температура пламени 1800°C, расход газа 4150 г/час	☼ 1/20	
5015-02-093	Длина 93 см, температура пламени 1800°C, расход газа 4150 г/час	☼ 1/20	

ЛАМПЫ ПАЯЛЬНЫЕ

ЛАМПА ПАЯЛЬНАЯ

•Sturm!



Надежная и безопасная конструкция, расход 1,2 л/час

- Эргономич. рукоятка
- Бензин АИ-92, АИ-95

Артикул	Описание товара	Мин. кол-во/мастер упак.	Прайс-лист
5015-01-15	1,5 л	☼ 1/8	
5015-01-20	2 л	☼ 1/6	

ФУМЛЕНТЫ

ФУМЛЕНТА

СОЮЗ

Используется для герметизации резьбовых соединений



Артикул	Описание товара	Мин. кол-во/мастер упак.	Прайс-лист
7011-01-12x10C	12 мм*10 м, 0,3 г/см ³	☼ 100/2000	
7011-01-19x10C	19 мм*10 м, 0,25 г/см ³	☼ 100/1000	
7011-01-25x10C	25 мм*10 м, 0,4 г/см ³	☼ 100/1000	



Отсоединяемая прожекторная часть может быть подвешена с помощью крюка или магнитов



Вращение прожекторной части на 320° позволяет максимально точно направить свет



Компактный размер в сложенном виде (1040x190x145мм)



7000 Лм
max яркость

70 Вт
max мощность

 **LightShading**
Опция для изменения температуры света

Lighting by **SAMSUNG** LED DIODES
в 2 раза больше ресурс,
в 2 раза ниже % брака

1BatterySystem
единая аккумуляторная система

Артикул	HK4055-01-03
Светодиод	SMD LED
Цветовая температура	тёплый свет/холодный свет
Режимы работы	2 режима: 30%-100% (2000лм - 7000лм)
Уровень защиты	IP54
Вес (кг)	6,2
Угол поворота света (градусы)	320
Высота (мм)	1100-2140
Размеры в сложенном виде (мм)	1040x190x145

ФОНАРИ СВЕТОДИОДНЫЕ

МАЧТА ОСВЕТИТЕЛЬНАЯ PowerLight2 **hanskonner**



Пржекторная часть отсоединяется и может быть закреплена на поверхности магнитами или подвесными крючками. Яркие светодиоды обеспечат хорошее освещение рабочей зоны, 2 режима света (30%-100%) экономят заряд батареи. Опция LightShading для изменения температуры освещения (её использование обеспечит комфорт и снизит усталость глаз во время работы). Регулируемая высота и угол освещения. Возможность работы напрямую от сети 220 В. Комплектация: фонарь, штатив, кабель питания, инструкция



1BatterySystem
единая аккумуляторная система

- Светодиоды
- LightShading
- Макс. световой поток 7000 лм
- Влагозащита IP54
- Два уровня высоты: 1100-2140 мм
- Компактный размер: 1040x190x145 мм
- Суммарная мощность 70 Вт

Артикул	Описание товара	Мин. кол-во/ мастер упак.	Прайс-лист
HK4055-01-03	7000 лм	1/2	

МАЧТА ОСВЕТИТЕЛЬНАЯ PowerLight **hanskonner**



Яркие светодиоды обеспечат хорошее освещение рабочей зоны, 3 режима света (10%-30%-100%) экономят заряд батареи. Опция LightShading для изменения температуры света (её использование обеспечит комфорт и снизит усталость глаз во время работы). Регулируемая высота и угол освещения. Возможность работы напрямую от сети 220 В. Комплектация: мачта, зарядное устройство, инструкция

- Светодиоды
- LightShading
- Макс. световой поток 5000 лм
- Влагозащита IP54
- Два уровня высоты: 890-1920 мм
- Компактный размер: 890x120x120 мм
- Суммарная мощность 50 Вт
- Встроенный 7.3В Li аккумулятор (4000 мАч)

Артикул	Описание товара	Мин. кол-во/ мастер упак.	Прайс-лист
HK4055-01-02	5000 лм	1/2	

МАЧТА ОСВЕТИТЕЛЬНАЯ LightingAssistant **hanskonner**



Пржекторная часть отсоединяется и может быть закреплена на поверхности магнитами или подвесным крючком. Яркие светодиоды обеспечат хорошее освещение рабочей зоны, 3 режима света (35%-60%-100%) экономят заряд батареи. Опция LightShading для изменения температуры освещения (её использование обеспечит комфорт и снизит усталость глаз во время работы). Регулируемая высота и угол освещения. Возможность работы напрямую от сети 220 В. Комплектация: фонарь, штатив, зарядный провод Type-C, инструкция

- Светодиоды
- LightShading
- Макс. световой поток 2000 лм
- Влагозащита IP54
- USB Type-C
- Два уровня высоты: 660-1430 мм
- Встроенный 3.7В Li аккумулятор (4000 мАч)
- Компактный размер: 665x80x80 мм
- Суммарная мощность 20 Вт

Артикул	Описание товара	Мин. кол-во/ мастер упак.	Прайс-лист
HK4055-01-01	2000 лм	1/4	

ФОНАРЬ-ПРОЖЕКТОР **Sturm!**

Излучатель с углом поворота 180°, 5 режимов света, максимальная дальность луча 25м

1BatterySystem
единая аккумуляторная система



- Время работы в режиме NightLightMode (ночник) 24 часа**
- 5 режимов работы: мин.-средн.-макс.-NightLightMode ("ночник")-мерцание
- Световой поток: 400 Лм

Элементы питания (в комплект не входят):
18 В, 2Ач аккумуля. (арт. SBP1802), 18 В, 4Ач аккумуля. (арт. SBP1804), 18 В, 5Ач аккумуля. (арт. SBP1805) или 18 В, 6 Ач аккумуля. (арт. SBP1806)

Артикул	Описание товара	Мин. кол-во/ мастер упак.	Прайс-лист
4054-01-400	LED светодиоды	25/100	

ФОНАРЬ-ПРОЖЕКТОР **Sturm!**



USB порт для зарядки девайсов, база с двухсторонними ножками, излучатель с углом поворота 360°, 4 режима света, максимальная дальность луча 200м

1BatterySystem
единая аккумуляторная система

- 4 режима работы: мин.-средн.-макс.-мерцание
- Световой поток: 5000 Лм
- Мощность: 50 Вт

Элементы питания (в комплект не входят):
18 В, 2 Ач аккумуля. (арт. SBP1802) / 18 В, 4 Ач аккумуля. (арт. SBP1804) / 18 В, 5 Ач аккумуля. (арт. SBP1805) или 18 В, 6 Ач аккумуля. (арт. SBP1806)

Артикул	Описание товара	Мин. кол-во/ мастер упак.	Прайс-лист
4053-02-5000	LED светодиоды	1/8	

ФОНАРЬ-ПРОЖЕКТОР **Sturm!**



Излучатель с углом поворота 360°, база с двухсторонними ножками, ручка для удобной переноски, 2 режима света, максимальная дальность луча - 120м

1BatterySystem
единая аккумуляторная система

- Световой поток: 2000 Лм
- Мощность: 20 Вт
- 2 режима работы: экономичный-максимальный

Элементы питания (в комплект не входят):
18 В, 2Ач аккумуля. (арт. SBP1802), 18 В, 4Ач аккумуля. (арт. SBP1804), 18 В, 5Ач аккумуля. (арт. SBP1805) или 18 В, 6 Ач аккумуля. (арт. SBP1806)

Артикул	Описание товара	Мин. кол-во/ мастер упак.	Прайс-лист
4053-01-2000	COB светодиоды	1/5	

ФОНАРИ СВЕТОДИОДНЫЕ

ФОНАРЬ-ПРОЖЕКТОР SiriusGlow

hanskonner



Встроенный USB порт позволяет использовать фонарь как power bank (зарядное устройство), встроенный диммер для тонкой настройки яркости. Фонарь может быть закреплён на поверхности магнитами или подвесными крючками. С возможностью вращения вокруг своей оси на 360°. Дальность луча до 180м. Тёплый (3500K) и холодный (7500K) свет на выбор

- Суммарная мощность: 10Вт
- SMD и COB диоды с регулировкой яркости и холодным светом, COB диод с тёплым светом
- Элементы питания: встроенный Li аккумулятор 4000 мАч

- Световой поток: 1200 Лм
- USB Type-C

Артикул	Описание товара	Мин. кол-во/мастер упак.	Прайс-лист
НК4052-03-01	COB и SMD светодиоды	6/24	

ФОНАРЬ RigelGlow

hanskonner

NEW



Регулируемый трёхкратный фокус даёт возможность направить световой луч на нужное расстояние, шнурок на руку для исключения случайного выпадения фонаря. Текстурированная поверхность корпуса предотвращает выскальзывание. Дальность луча до 180м. Холодный свет (6500K)

- USB Type-C
- Трёхкратный фокус
- Световой поток: 1100 лм
- Суммарная мощность: 10 Вт
- 3 режима работы: 50%-100%-10%
- Элементы питания: встроенный Li аккумулятор 2000 мАч

Артикул	Описание товара	Мин. кол-во/мастер упак.	Прайс-лист
НК4052-04-01	SMD LED светодиод	6/24	

ФОНАРЬ НАЛОБНЫЙ VegaGlow

hanskonner

NEW



Благодаря режиму TurboMode небольшой налобный фонарь становится мини прожектором и поможет осветить большое пространство, аккумулятор 18650 Li-ion 3.7В 2200 мАч съёмный и легко заменяется после отработки своего ресурса. Дальность луча до 40м. Холодный свет (6000K)

- 10%-50%-100% (плюс турбо режим 157%)
- Суммарная мощность: 5Вт
- Элементы питания: встроенный Li аккумулятор 2200 мАч

- USB Type-C
- Световой поток: 400 лм (630 лм в турбо режиме)

Артикул	Описание товара	Мин. кол-во/мастер упак.	Прайс-лист
НК4052-01-01	COB светодиоды	6/24	

ФОНАРЬ-ПРОЖЕКТОР

•Sturm!



Встроенный USB порт позволяет использовать фонарь как power bank (зарядное устройство), 4 режима света, опора с углом поворота 180°, 2 магнита, индикатор уровня заряда, максимальная дальность луча - 38 м

- Световой поток: 600 Лм
- Суммарная мощность: 10 Вт
- 4 режима работы: мин.-макс.-мерцание-sos
- Элементы питания: встроенный Li аккумулятор 3000 мАч

Артикул	Описание товара	Мин. кол-во/мастер упак.	Прайс-лист
4052-03-600	COB светодиоды	10/60	

ФОНАРЬ

•Sturm!



Прочный алюминиевый корпус с анодированным покрытием, специальная клипса позволяет зафиксировать фонарь на одежде, 5 режимов света, максимальная дальность луча - 160м

- Трёхкратный фокус
- Суммарная мощность: 5 Вт
- Элементы питания: встроенный Li аккумулятор 2200 мАч

- Световой поток: 300 Лм
- 5 режимов работы: макс.-средн.-мин.-мерцание-sos

Артикул	Описание товара	Мин. кол-во/мастер упак.	Прайс-лист
4052-04-300	L2 светодиод	50/100	

ФОНАРЬ НАЛОБНЫЙ СВЕТОДИОДНЫЙ

•Sturm!



Адаптивный угол наклона позволяет точно направить световой луч, 3 режима света, максимальная дальность луча -180м

Четырёхкратный фокус

- Световой поток: 200 Лм
- 3 режима работы: мин.-макс.-мерцание
- Суммарная мощность: 6 Вт
- Элементы питания: встроенный Li аккумулятор 1500 мАч

Артикул	Описание товара	Мин. кол-во/мастер упак.	Прайс-лист
4052-02-200	T6 светодиод	50/100	





ФОНАРИ СВЕТОДИОДНЫЕ

ФОНАРЬ-ПРОЖЕКТОР МИНИ

•Sturm!



Опора с углом поворота 180°, 4 магнита, крючок для крепления за любой выступ, индикатор уровня заряда, несколько режимов света, максимальная дальность луча - 68м





Артикул	Описание товара	Мин. кол-во/мастер упак.	Прайс-лист
4052-05-300	ХРЕ и COB светодиоды	☞ 60/120	
	Световой поток: 300 Лм для COB и 50 Лм для ХРЕ		
	Суммарная мощность: 12 Вт для COB и 3 Вт для ХРЕ		
	Режимы работы: COB (белый) - мин./средн./макс. / COB (красный) - макс./мерцание ХРЕ - мин./средн./макс.		
	Элементы питания: встроенный Li аккумулятор 1800 мАч		

ФОНАРЬ НАЛОБНЫЙ СВЕТОДИОДНЫЙ

•Sturm!



Адаптивный угол наклона позволяет точно направить световой луч, несколько режимов света, максимальная дальность луча -140м





Артикул	Описание товара	Мин. кол-во/мастер упак.	Прайс-лист
4052-01-140	ХРЕ и COB светодиоды	☞ 60/240	
	Световой поток: 140 лм для COB и 50 лм для ХРЕ		
	COB - максимальный, ХРЕ - максимальный/линза		
	Суммарная мощность: 3Вт для COB и 1Вт для ХРЕ		
	Элементы питания: встроенный Li аккумулятор 1200 мАч		
	Трехкратный фокус		

ФОНАРЬ НАЛОБНЫЙ СВЕТОДИОДНЫЙ

•Sturm!



Адаптивный угол наклона позволяет точно направить световой луч, 4 режима света обеспечивают экономию заряда и освещение только необходимого объема пространства; яркие экономичные и надёжные светодиоды не требуют замены на протяжении всего срока службы; светорассеиватель обрамлен мягким TPR для амортизации при случайном падении, 16 LED светодиодов

Артикул	Описание товара	Мин. кол-во/мастер упак.	Прайс-лист
4051-01-16	16 LED светодиодов	☞ 24/72	
	Суммарная мощность: 0,32Вт		
	Световой поток: 31 Лм		
	Элементы питания: 3x(AAA) (в комплект не входят)		
	4 режима работы: 1LED-6LED-16LED-мерцание		



LinerLock - система надёжной фиксации ножа в открытом состоянии



Сталь **DamaskHeritage** (Наследие Дамаска) - увеличенная прочность и твёрдость клинка



BearingSystem - система подшипников для плавного хода клинка

В комплектацию входит прочный страховочный трос с металлической жилой для защиты от случайной потери ножа

Рукоятка из материала **G10** - высокая стойкость к нагрузкам и внешнему воздействию



Гранёное острое шило из стали **2Cr13** расширяет функционал ножа и может быть использовано как кернер, сверло, или разметочный карандаш

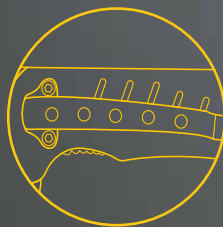

Усиленная клипса позволяет закрепить нож на одежде или любой подходящей поверхности

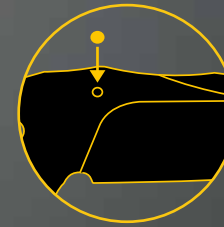

Блокировка **DeathEnd** - защита от случайного открытия клинка



Liner Lock



Bearing System

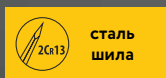

сталь шила

твёрдость
HRC 58

СТАЛЬ КЛИНКА
DAMASK *Heritage*

Артикул	НК1076-10-1
Длина клинка (мм)	90
Материал рукояток	G10
Встроенное шило	есть
Страховочный трос	есть
Мин. кол-во/мастер упак. (шт)	6/48

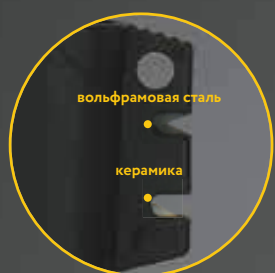

вольфрамовая сталь
•
керамика

DualSharpeningSystem — УНИКАЛЬНАЯ встроенная в чехол двойная система лезвий позволит быстро и точно заточить клинок

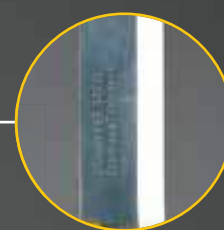

Сталь DamaskTreasure (Достояние Дамаска)
высокая прочность и твёрдость

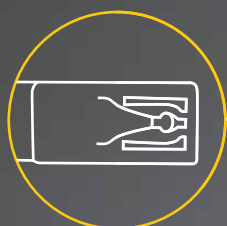

Усиленная клипса чехла позволяет закрепить нож на одежде или любой подходящей поверхности



Рукоятка из прочного трёхкомпонентного пластика — полный контроль и плотный захват ножа



SafetyCase — продуманный чехол с возможностью крепления к ремню обезопасит пользователя и обеспечит быстрый доступ



DualSharpening System
Двойная система заточки



SafetyCase

твёрдость
HRC 54

СТАЛЬ
DAMASK
Treasure

Артикул	НК1076-10-2
Длина клинка (мм)	100
Чехол с точилом	Есть
Мин. кол-во/мастер упак. (шт)	12/72

НОЖИ ТУРИСТИЧЕСКИЕ

НОЖ SurvivalSense

hanskonner



Сталь D2 обеспечивает увеличенную прочность и твёрдость клинка. Рукоятка из материала G10 — высокая стойкость к нагрузкам. Система подшипников для плавного хода клинка. Лезвие с зазубринами поможет при работе с верёвками или влажной древесиной. Боёк для разбивания стекла. В комплектацию входит прочный страховочный трос с металлической жилой для защиты от случайной потери ножа



Боёк для разбивания стекла

- D2 STEEL Сталь клинка
- HRC Твёрдость 60HRC
- G10 Материал рукоятки
- Со страховочным тросом
- Bearing System
- Liner Lock

Артикул	Описание товара	Мин. кол-во/мастер упак.	Прайс-лист
HK1076-10-3	Длина клинка - 85мм	6/24	

НОЖ HunterPower

hanskonner

Гранёное острое шило из стали 2Cr13 может быть использовано как кернер, сверло или разметочный карандаш. Рукоятка из материала G10 — высокая стойкость к нагрузкам. Сталь DamaskHeritage (Наследие Дамаска) - увеличенная прочность и твёрдость клинка. LinerLock - система надёжной фиксации ножа в открытом состоянии. Блокировка DeathEnd — защита от случайного открытия клинка. В комплектацию входит прочный страховочный трос с металлической жилой для защиты от случайной потери ножа



СТАЛЬ КЛИНКА
DAMASK Heritage

- HRC Твёрдость 58HRC
- G10 Материал рукоятки
- 2Cr13 сталь шила
- Со страховочным тросом
- Bearing System
- Liner Lock

Артикул	Описание товара	Мин. кол-во/мастер упак.	Прайс-лист
HK1076-10-1	Длина клинка - 90мм	6/48	

НОЖ QuickSharp

hanskonner

DualSharpeningSystem — уникальная встроенная в чехол двойная система лезвий для заточки клинка, сталь DamaskTreasure (Достоиние Дамаска) — высокая прочность и твёрдость, рукоятка из прочного трёхкомпонентного пластика, SafetyCase — продуманный чехол с усиленной клипсой для возможности надёжного крепления к ремню.



- Защитный чехол
- Двойная система заточки
- HRC Твёрдость 54HRC

Артикул	Описание товара	Мин. кол-во/мастер упак.	Прайс-лист
HK1076-10-2	Длина клинка - 100мм	12/72	

НОЖ

•Sturm!



Лезвие ножа из нержавеющей стали. Эргономичная рукоятка и деревянные накладки на корпусе

Артикул	Описание товара	Мин. кол-во/мастер упак.	Прайс-лист
1076-10-J1	для разрезания бумаги, картона, упаковочной пленки и других работ дома и в офисе.	12/120	

АКСЕССУАРЫ ДЛЯ РАБОЧЕГО МЕСТА

АКСЕССУАРЫ ДЛЯ РАБОЧЕГО МЕСТА

•Sturm!



Предназначена для расположения мелких предметов и крепежа. Применяется для упорядочивания на рабочем месте в автосервисах, слесарных и столярных мастерских, на производственных и ремонтных предприятиях.

Артикул	Описание товара	Мин. кол-во/мастер упак.	Прайс-лист
7003-6-3	150 мм	1/36	

АКСЕССУАРЫ ДЛЯ РАБОЧЕГО МЕСТА

•Sturm!



Необходимый элемент при проведении различных строительных, монтажных, слесарных и общепромышленных работ.

Артикул	Описание товара	Мин. кол-во/мастер упак.	Прайс-лист
7053-3-2	неодимовые магниты	1/96	

СРЕДСТВА ИНДИВИДУАЛЬНОЙ ЗАЩИТЫ

ОЧКИ-ЩИТОК

•Sturm!



Прозрачные, для работы в помещении, непрямая вентиляция, эффект антизапотевания, линзы из 2мм поликарбоната устойчивы к повреждениям, лицевой щиток защищает область лица во время работы

- Антизапотевание
- Надежная защита

Артикул	Описание товара	Мин. кол-во/ мастер упак.	Прайс-лист
8050-05-04	2мм поликарбонат	☼ 1/50	

ОЧКИ ЗАЩИТНЫЕ

•Sturm!



Прозрачные, для работы в помещении, прямая вентиляция, эффект антизапотевания, линзы из поликарбоната устойчивы к повреждениям

- Антизапотевание
- Надежная защита

Артикул	Описание товара	Мин. кол-во/ мастер упак.	Прайс-лист
8050-05-01	2 мм поликарбонат	☼ 1/120	

ОЧКИ ЗАЩИТНЫЕ

•Sturm!



Прозрачные, для работы в помещении, непрямая вентиляция, эффект антизапотевания, линзы из поликарбоната устойчивы к повреждениям

- Антизапотевание
- Надежная защита

Артикул	Описание товара	Мин. кол-во/ мастер упак.	Прайс-лист
8050-05-02	2мм поликарбонат	☼ 1/120	

ОЧКИ ЗАЩИТНЫЕ

•Sturm!



Дымчатые, с дужками, для солнечной погоды, прямая вентиляция, эффект антизапотевания, линзы из поликарбоната устойчивы к повреждениям

- Антизапотевание
- Надежная защита

Артикул	Описание товара	Мин. кол-во/ мастер упак.	Прайс-лист
8050-05-03В	2мм поликарбонат	☼ 1/120	

ОЧКИ ЗАЩИТНЫЕ

•Sturm!



Прозрачные с дужками, для работы в помещении, прямая вентиляция, эффект антизапотевания, линзы из поликарбоната устойчивы к повреждениям

- Антизапотевание
- Надежная защита

Артикул	Описание товара	Мин. кол-во/ мастер упак.	Прайс-лист
8050-05-03W	2мм поликарбонат	☼ 1/120	

ОЧКИ ЗАЩИТНЫЕ

•Sturm!



Желтые, с дужками, для пасмурной погоды, прямая вентиляция, эффект антизапотевания, линзы из поликарбоната устойчивы к повреждениям

- Антизапотевание
- Надежная защита

Артикул	Описание товара	Мин. кол-во/ мастер упак.	Прайс-лист
8050-05-03У	2мм поликарбонат	☼ 1/120	

ОЧКИ ЗАЩИТНЫЕ

•СОЮЗ



Предназначение: для защиты глаз от пыли, окалины, краски, стружки. Закрытый тип.

- Кристал прозрачное стекло
- Антизапотевание
- Надежная защита

Артикул	Описание товара	Мин. кол-во/ мастер упак.	Прайс-лист
8050-06-02С	Материал: ПВХ-корпус, стекло из поликарбоната, пластиковый клапан. Класс защиты 1.	☼	

НАКОЛЕННИКИ ЗАЩИТНЫЕ

•Sturm!



Пластиковая накладка надежно предохраняет колено и позволяет работать на жестких, шероховатых поверхностях. Широкие эластичные ремни обеспечивают надежную фиксацию

- Надежная защита

Артикул	Описание товара	Мин. кол-во/ мастер упак.	Прайс-лист
8050-04-G1	M-XXL	☼ 6/36	

НАКОЛЕННИКИ ЗАЩИТНЫЕ

•Sturm!



Защитные наколенники предназначены для обеспечения удобства и мягкости коленному суставу при опоре на него, разработаны для любого вида деятельности, связанного с физическим трудом. Широкие эластичные ремни обеспечивают надежную фиксацию.

- Гелевая вставка
- 2 крепежа
- Регулировка по размеру

Артикул	Описание товара	Мин. кол-во/ мастер упак.	Прайс-лист
8050-04-G5	гелевая вставка, двойная фиксация	☼ 1/20	

СРЕДСТВА ИНДИВИДУАЛЬНОЙ ЗАЩИТЫ

НАКОЛЕННИКИ ЗАЩИТНЫЕ

•Sturm!



Отличная амортизация – материал отличается гибкостью, эластичностью и упругостью, благодаря чему хорошо поглощает удары. Износостойкость – материал не боится перепадов температур, сильных морозов, прямых солнечных лучей, воздействия влаги и любых других химических веществ. При небольшой деформации, он способен возвращаться к первоначальному виду.

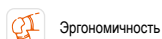
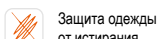

Артикул	Описание товара	Мин. кол-во/ мастер упак.	Прайс-лист
8050-04-G6	вспененный материал ЭВА, фиксация на липучках	1/16	

УДЕРЖИВАЮЩАЯ ПРИВЯЗЬ

•Sturm!



Удерживающая привязь с наплечными и набедренными лямками вместе со стропом предназначена для позиционирования и ограничения перемещения в пространстве с целью предотвращения попадания рабочего в зону с высокой вероятностью падения на месте проведения работ. Регулировочные пряжки позволяют подогнать размер для обеспечения надежной и удобной фиксации.



Статистическая нагрузка не менее 15 кН (1500 кгс)



Обхват пояса 740-1440 мм

Артикул	Описание товара	Мин. кол-во/ мастер упак.	Прайс-лист
8050-07-02		1/10	

УДЕРЖИВАЮЩАЯ ПРИВЯЗЬ

•Sturm!

Предназначен для соединения привязи с анкерной точкой крепления. Особенности строп сделан из синтетической (лавсан) ленты, разрывной нагрузки 22 кН



1 карабин

Артикул	Описание товара	Мин. кол-во/ мастер упак.	Прайс-лист
8050-07-03	лента	1/30	

ЩИТОК ЗАЩИТНЫЙ

•Sturm!

ПРОМО



Прозрачный ударопрочный экран из поликарбоната, устойчив к удару от высокоскоростных частиц (среднеэнергетический удар) удар с кинетической энергией – 5,9 Дж



Кристал прозрачное стекло



Надежная защита

Артикул	Описание товара	Мин. кол-во/ мастер упак.	Прайс-лист
FSP-12-1P		1/10	

ЩИТОК ЗАЩИТНЫЙ

•Sturm!

ПРОМО



Экран из мелкоячеистой стальной сетки надежно защищает от крупных и мелких твердых высокоскоростных частиц (низкокинетический удар) удар с кинетической энергией до 0,84 Дж. Отличительной особенностью щитка являются: вентиляционные свойства, стабильный и устойчивый обзор; козырек и наголовное крепление изготовлены из материалов, устойчивых к воздействию высоких температур



сетчатый металлический экран



Антизапотевание



Надежная защита

Артикул	Описание товара	Мин. кол-во/ мастер упак.	Прайс-лист
FSP-12-2M		1/10	

ЩИТОК ЗАЩИТНЫЙ

•Sturm!

ПРОМО



Экран из прозрачного ударопрочного полистирола, устойчив к удару с кинетической энергией не менее – 0,6 Дж.



Кристал прозрачное стекло



Надежная защита

Артикул	Описание товара	Мин. кол-во/ мастер упак.	Прайс-лист
FSP-12-3		1/10	

ПЕРЧАТКИ

ПЕРЧАТКИ МУЖСКИЕ

•Sturm!

Внутренняя сторона перчаток изготовлена из износостойкой и воздухопроницаемой ткани «Алькантара» с антивибрационными вставками, верх из водоотталкивающего эластичного материала «Спандекс», запястье на липучке. Открытые пальцы позволяют осуществлять точный захват.



Артикул	Описание товара	Мин. кол-во/ мастер упак.	Прайс-лист
8054-02-L	Размер L	12/60	
8054-02-M	Размер M	12/60	
8054-02-XL	Размер XL	12/60	
8054-02-XXL	Размер XXL	12/60	

ПЕРЧАТКИ МУЖСКИЕ

•Sturm!

Внутренняя сторона перчаток изготовлена из износостойкой и воздухопроницаемой ткани «Алькантара» с антивибрационными вставками, верх из водоотталкивающего эластичного материала «Спандекс» с защитными пластиковыми накладками, запястье на липучке



Артикул	Описание товара	Мин. кол-во/ мастер упак.	Прайс-лист
8054-03-L	Размер L	12/60	
8054-03-M	Размер M	12/60	
8054-03-XL	Размер XL	12/60	
8054-03-XXL	Размер XL	12/60	



1
УНИКАЛЬНЫЙ СЪЁМНЫЙ
КАРМАН-ПОДСУМОК



2
ОТСТЕГНИТЕ РЕМЕНЬ
И КАРМАН-ПОДСУМОК



3
ПРИКРЕПИТЕ КАРМАН-
ПОДСУМОК СКОБОЙ ИЛИ
ПРОДЕНЬТЕ РЕМЕНЬ В ЛЯМКУ



4
ОДЕНЬТЕ РЕМЕНЬ
НА ПОЯС



5
ВЫ ГОТОВЫ К РАБОТЕ

Быстрая широкая молния
позволяет мгновенно
открыть сумку



Перегородка во внутреннем
отделе сумки помогает
зонировать пространство

Дно из пластика для защиты инструмента
как от ударного внешнего воздействия так
и от возможного контакта с водой

Дополнительные вставки
в стенки и дно сумки
позволяют ей лучше держать
эргономичную форму

Универсальный
карман-подсумок



100%
полиэстер

Эргономичная
форма

Артикул	НКТВ0146
Размер (см)	41x32x24
Количество карманов (шт)	45 (29 внутренних и 16 внешних)
Специализированный карман для ножовки	Есть
Фиксатор раскрытого состояния сумки	Есть
Мин. кол-во /мастер упак. (шт)	1/4



КОДОВЫЙ ЗАМОК

Ваши любимые инструменты и ценности всегда в порядке и в безопасности от нежелательного доступа посторонних лиц



Скоба для зацепа рулетки



Съёмная перегородка внутреннего отдела сумки помогает зонировать пространство, а также сама снабжена карманами



Дополнительные вставки в стенки сумки позволяют ей лучше держать эргономичную форму при переноске



Быстрая широкая молния позволяет мгновенно открыть сумку и получить доступ к инструменту



Дно из пластика для защиты инструмента как от ударного внешнего воздействия, так и от возможного контакта с водой



Сверхпрочные швы обеспечивают общую устойчивость всех отделов сумки

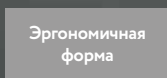

Артикул	НКТВ0138
Размер (см)	41x32x20
Количество карманов (шт)	38 (14 внешних и 24 внутренних)
Фиксатор раскрытого состояния сумки	Есть
Мин. кол-во /мастер упак. (шт)	1/6



Кодовый замок
Ваши любимые инструменты
и ценности всегда в порядке
и в безопасности от
нежелательного доступа
посторонних лиц



Сверхпрочные швы
обеспечивают общую
устойчивость всех отделов



Съёмный четырёхсторонний
органайзер с молнией



Скоба для зацепа рулетки



Быстрая широкая молния
позволяет мгновенно открыть
рюкзак и получить доступ
к инструменту



Дно из пластика для защиты
инструмента как от ударного
внешнего воздействия,
так и от возможного
контакта с водой



Дополнительные вставки
в стенки рюкзака позволяют
ему лучше держать
эргономичную форму
при переноске

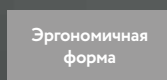

Артикул	НКВР0161
Размер (см)	47x36x20,5
Количество карманов (шт)	61 (7 внешних и 2 внутренних, 52 в органайзере)
Съёмный четырёхсторонний органайзер	Есть
Мин. кол-во /мастер упак. (шт)	1/4

СУМКИ И РЮКЗАКИ

СУМКА ДЛЯ ИНСТРУМЕНТА 1BatterySystem Storage **hanskonner**

NEW

ERGO Эргономич. форма

100% полиэстер



Оснащена уникальной изотермической сумкой-вставкой HeatInsulator, которая способна обеспечить долгую жизнь ваших литиевых батарей в сильные морозы, а так же летом будет защищать прохладительные напитки от жары. Колёсная система и телескопическая ручка для перемещения тяжёлого инструмента. Дополнительные вставки в стенки сумки позволяют ей лучше держать эргономичную форму при наполнении инструментом. 100% полиэстер выдерживает нагрузку в 30 кг, устойчив к растяжению и истиранию



Специальная изотермическая сумка-вставка HeatInsulator



Надёжная колёсная система, основанная на тайваньских разработках

Артикул	Описание товара	Мин. кол-во/ мастер упак.	Прайс-лист
НКТВ0123	23 кармана, размер 44x24x32 мм	1/2	

СУМКА ДЛЯ ИНСТРУМЕНТОВ **hanskonner**

УНИВЕРСАЛЬНЫЙ СОЛДАТ

Оснащена уникальным съёмным карманом-подсумком; ремень с пряжкой для универсальной фиксации как на сумке, так и на поясе; дополнительные вставки в стенки и дно сумки; 100% полиэстер выдерживает нагрузку в 30 кг; сверхпрочный двойной перекрестный шов; светоотражающие полосы; быстрая широкая молния; перегородка во внутреннем отделе сумки; пластиковое дно



100% полиэстер

ERGO Эргономич. форма

Артикул	Описание товара	Мин. кол-во/ мастер упак.	Прайс-лист
НКТВ0146	45 карманов, размер 41x32x24 см	1/4	

СУМКА ДЛЯ ИНСТРУМЕНТОВ SafeMe3 **hanskonner**



Оснащена кодовым замком для безопасного хранения инструмента внутри. Дополнительные вставки в стенки сумки, 100% полиэстер выдерживает нагрузку в 30кг, сверхпрочные швы, дно выполнено из пластика, быстрая широкая молния, съёмная перегородка во внутреннем отделе сумки помогает зонировать пространство

Кодовый замок

100% полиэстер

ERGO Эргономич. форма

Артикул	Описание товара	Мин. кол-во/ мастер упак.	Прайс-лист
НКТВ0138	38 карманов, размер 41x32x20 см	1/6	

РЮКЗАК ДЛЯ ИНСТРУМЕНТОВ SafeMe4 **hanskonner**



Оснащен кодовым замком для безопасного хранения инструмента внутри. Дополнительные вставки в стенки рюкзака, 100% полиэстер выдерживает нагрузку в 30кг, сверхпрочные швы, дно выполнено из пластика, быстрая широкая молния, съёмный четырёхсторонний органайзер во внутреннем отделе

Кодовый замок

100% полиэстер

ERGO Эргономич. форма

Артикул	Описание товара	Мин. кол-во/ мастер упак.	Прайс-лист
НКВР0161	61 карман, размер 47x36x20,5 см	1/4	

СУМКА ДЛЯ ШУРУПОВЕРТА EasyStorage1 **hanskonner**



Универсальное отделение под любые шуруповёрты, дополнительный ремешок для фиксации инструмента, отделы для помещения бит, специальное крепление для молотка, 100% полиэстер

+6 +6 доп. держателей

100% полиэстер

ERGO Эргономич. форма

Артикул	Описание товара	Мин. кол-во/ мастер упак.	Прайс-лист
НКСВ1007	5 доп. отделений, размер 32x17x12 см	1/20	

СУМКА ПОЯСНАЯ SafeMe1 **hanskonner**



Оснащена кодовым замком для дополнительной защиты предметов внутри, 100% полиэстер, быстрая широкая молния

FastZipper

Кодовый замок

100% полиэстер

ERGO Эргономич. форма

Артикул	Описание товара	Мин. кол-во/ мастер упак.	Прайс-лист
НКWB0001	2 отделения, размер 36x15x7 см	1/60	

СУМКА ПОЯСНАЯ SafeMe2 **hanskonner**



Оснащена кодовым замком для дополнительной защиты предметов внутри, 100% полиэстер, быстрая широкая молния

FastZipper

Кодовый замок

100% полиэстер

ERGO Эргономич. форма

Артикул	Описание товара	Мин. кол-во/ мастер упак.	Прайс-лист
НКWB0002	1 отделение с сетчатым разделителем, размер 41x17x10см	1/60	

СУМКИ И РЮКЗАКИ

СУМКА ДЛЯ ИНСТРУМЕНТОВ

•Sturm!



Сумка для инструментов предназначена для хранения и транспортировки инструмента, необходимого для выполнения строительных и монтажных работ. Изготовлена из высокопрочного полиэстера. Боковые молнии дают возможность открыть всю сумку и иметь доступ ко всем отделам.

Артикул	Описание товара	Мин. кол-во/ мастер упак.	Прайс-лист
ТВ20212	16 карманов	1/30	

СУМКА ДЛЯ ИНСТРУМЕНТОВ

•Sturm!



Сумка предназначена для ношения инструментов на поясе или как дополнительная вставка в основную сумку. Она выполнена из износостойкого материала-полиэстера. Сумка снабжена карманами, которые позволят разложить все инструменты и необходимые аксессуары.

Артикул	Описание товара	Мин. кол-во/ мастер упак.	Прайс-лист
ТВР001	9 карманов	1/30	

СУМКА ДЛЯ ИНСТРУМЕНТОВ

•Sturm!



Сумка предназначена для ношения инструментов на поясе или как дополнительная вставка в основную сумку. Она выполнена из износостойкого материала-полиэстера. Сумка снабжена карманами, которые позволят разложить все инструменты и необходимые аксессуары.

Артикул	Описание товара	Мин. кол-во/ мастер упак.	Прайс-лист
ТВР002	6 карманов	1/30	

СУМКА ДЛЯ ИНСТРУМЕНТОВ

•Sturm!



Сумка для инструментов предназначена для хранения и транспортировки инструмента, необходимого для выполнения строительных и монтажных работ. Изготовлена из высокопрочного полиэстера. Длинные ручки позволяют переносить габаритные инструменты.

Артикул	Описание товара	Мин. кол-во/ мастер упак.	Прайс-лист
ТВ20211	17 карманов	1/30	

СУМКА ДЛЯ ИНСТРУМЕНТОВ

•Sturm!



Сумка предназначена для переноски небольшого количества инструментов. Материал обладает устойчивостью к механическим повреждениям и водоотталкивающими свойствами.

Артикул	Описание товара	Мин. кол-во/ мастер упак.	Прайс-лист
ТВ21201SN	14 карманов	1/30	

ЯЩИКИ ДЛЯ ИНСТРУМЕНТОВ

ЯЩИК ДЛЯ ИНСТРУМЕНТОВ

•Sturm!



Желтые, с дужками, для пасмурной погоды, прямая вентиляция, эффект антизапотевания, линзы из поликарбоната устойчивы к повреждениям

Артикул	Описание товара	Мин. кол-во/ мастер упак.	Прайс-лист
ТВPROF218	18"	1/6	
ТВPROF221	21"	1/6	

ЯЩИК ДЛЯ ИНСТРУМЕНТОВ

•Sturm!



Ударопрочный пластик с усиленным крепежом, мини-органайзеры для мелочей.

Артикул	Описание товара	Мин. кол-во/ мастер упак.	Прайс-лист
ТВPROF318	18"	1/6	
ТВPROF321	21"	1/6	

ЯЩИК ДЛЯ ИНСТРУМЕНТОВ

•Sturm!



Ударопрочный пластик, мини-органайзеры, внутренний сдвижной лоток. Увеличенная длина для переноса габаритных инструментов

Артикул	Описание товара	Мин. кол-во/ мастер упак.	Прайс-лист
ТВPR22	размер 56 x 33 x 29 см	1/1	

ЯЩИК ДЛЯ ИНСТРУМЕНТОВ

•Sturm!



Ударопрочный пластик с усиленным крепежом, мини-органайзеры для мелочей.

Артикул	Описание товара	Мин. кол-во/ мастер упак.	Прайс-лист
ТВPROF13	13"	1/12	
ТВPROF16	16"	1/4	
ТВPROF18	18"	1/6	
ТВPROF21	21"	1/6	

РУЧНЫЕ СЕКАТОРЫ

РУЧНОЙ СЕКАТОР С ХРАПОВЫМ МЕХАНИЗМОМ **hanskonner**



- Макс. диаметр реза 30 мм
- Эфес для защиты руки
- Защитное покрытие на лезвие
- Противоскользящие ручки
- Производство Тайвань

Артикул	Описание товара	Мин. кол-во/мастер упак.	Прайс-лист
НК3012-07-20	длина 205 мм, алюминиевый корпус	12/72	

РУЧНОЙ СЕКАТОР **hanskonner**



- Макс. диаметр реза 27 мм
- Японская сталь
- Защитное покрытие на лезвие
- Противоскользящие ручки
- Производство Тайвань

Артикул	Описание товара	Мин. кол-во/мастер упак.	Прайс-лист
НК3012-07-21	длина 215 мм, алюминиевый корпус	12/72	

РУЧНОЙ СЕКАТОР **hanskonner**



Compact

Компактный размер

- Макс. диаметр реза 18 мм
- Вес 200 гр
- Защитное покрытие на лезвие
- Противоскользящие ручки
- Производство Тайвань

Артикул	Описание товара	Мин. кол-во/мастер упак.	Прайс-лист
НК3012-07-22	длина 180 мм, компактный размер	12/72	

РУЧНОЙ СЕКАТОР С ХРАПОВЫМ МЕХАНИЗМОМ **hanskonner**

NEW



- Макс. диаметр реза 22 мм
- Японская сталь
- Защитное покрытие на лезвие
- Противоскользящие ручки
- Производство Тайвань

Артикул	Описание товара	Мин. кол-во/мастер упак.	Прайс-лист
НК3012-07-23	длина 200 мм, алюминиевый корпус	12/72	

ЦВЕТОЧНЫЙ СЕКАТОР **hanskonner**



Максимальный диаметр реза 18 мм. Легкие – идеальны для продолжительной работы. Режущая сила 25 кгс/для дерева d 9,5 мм. Лезвие с тефлоновым покрытием обеспечивает чистый срез и препятствует образованию коррозии. Эргономичная конструкция рукоятки обеспечивает легкий и точный рез. Мягкие ручки обеспечивают комфорт для ухода за садом. Блокировка предохранителя одной рукой. Компактный размер – 180 мм

Артикул	Описание товара	Мин. кол-во/мастер упак.	Прайс-лист
НК3012-07-24	180 мм, цветочный секатор	12/72	

РУЧНОЙ СЕКАТОР **hanskonner**



Простота конструкции делает секатор оптимальным выбором садоводов в качестве универсального инструмента. Фиксатор, переключаемый одной рукой, дает возможность с легкостью заблокировать секатор для безопасного хранения

Артикул	Описание товара	Мин. кол-во/мастер упак.	Прайс-лист
НК3012-07-25	210 мм, наковальня на нижнем лезвие. Идеально для работы с сухой древесиной.	12/72	

ЦВЕТОЧНЫЙ СЕКАТОР **hanskonner**



Секатор цветочный необходимый инструмент при работе в цветниках, миксбордерах, флористических магазинах, в теплицах, оранжереях.

Артикул	Описание товара	Мин. кол-во/мастер упак.	Прайс-лист
НК3012-07-26	150 мм, узкое лезвие	12/72	

РУЧНОЙ СЕКАТОР **Sturm!**



Предназначен для сезонной обрезки растений, удаления лишних веток

SK5 сталь Японская сталь

Артикул	Описание товара	Мин. кол-во/мастер упак.	Прайс-лист
3012-04-01	205 мм	10/50	

РУЧНОЙ СЕКАТОР **Sturm!**



Секатор предназначен для обрезки ветвей и мелких сучков, побегов у растений. Эргономичные и мягкие рукоятки удобно лежат в руке, что обеспечивает надежный захват и предотвращает выскальзывание инструмента в процессе работы. Рабочее лезвие имеет специальное покрытие для долговесной службы и легкого скольжения.

HRC

Твердость 53 HRC

- Сталь #50
- Диаметр реза 20 мм

Артикул	Описание товара	Мин. кол-во/мастер упак.	Прайс-лист
3012-04-20	205 мм	6/60	

РУЧНОЙ СЕКАТОР **Sturm!**



Режущее лезвие из высокоуглеродистой стали SK5, обходное лезвие из нержавеющей стали, полностью закаленные. Отшлифованные лезвия имеют коррозионностойкое покрытие ilaflo®, снижающее трение и облегчающее резку. Эргономичный плоскостной секатор для свежих веток Ø10/15 мм, регулировка рукояток для удобства работы пользователя с крупной и маленькой ладонью. Имеется блокировка открытия.

Артикул	Описание товара	Мин. кол-во/мастер упак.	Прайс-лист
3012-04-23	205 мм	12/72	

Антифрикционное покрытие верхнего лезвия обеспечивает чистый срез и препятствует образованию коррозии



ЛЕЗВИЯ ЛЕГКО
ЗАБЛОКИРОВАТЬ ОДНОЙ
РУКОЙ, ЧТО ОБЕСПЕЧИТ
БЕЗОПАСНОСТЬ В РАБОТЕ
И ХРАНЕНИИ

SK5

материал
лезвия
сталь



сила
реза

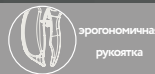

эргономичная
рукоятка



защитное
тефлоновое
покрытие

Артикул	НК3012-07-21	НК3012-07-20	НК3012-07-22	НК3012-07-23
Размер (мм)	215	205	180	205

ВАЖНАЯ ИНФОРМАЦИЯ

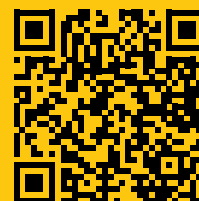



Эргономичная форма ручки

Артикул	НК3012-07-24	НК3012-07-25	НК3012-07-26
Размер (мм)	180	210	150

ВАЖНАЯ ИНФОРМАЦИЯ

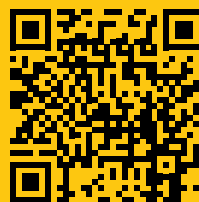

ВАЖНАЯ ИНФОРМАЦИЯ



РУЧНЫЕ СЕКАТОРЫ

РУЧНОЙ СЕКАТОР

•Sturm!



Режущее лезвие из высокоуглеродистой стали SK5, обходное лезвие из нержавеющей стали, полностью закаленные. Отшлифованные лезвия имеют коррозионностойкое покрытие ilafon®, снижающее трение и облегчающее резку.

Артикул	Описание товара	Мин. кол-во/ мастер упак.	Прайс-лист
3012-04-25	205 мм	12/72	

РУЧНОЙ СЕКАТОР

•Sturm!



Секатор предназначен для обрезки ветвей и мелких сучков, побегов у растений. Эргономичная рукоятка удобно лежит в руке, что обеспечивает надежный захват и предотвращает выскальзывание инструмента в процессе работы. Рабочее лезвие имеет специальное покрытие для долговесной службы и легкого скольжения.

50# сталь Сталь #50
HRC Твердость 53 HRC
 Диаметр реза 20 мм

Артикул	Описание товара	Мин. кол-во/ мастер упак.	Прайс-лист
3012-04-50	205 мм	6/60	

РУЧНОЙ СЕКАТОР

СОЮЗ



Эконом серия - лезвия изготовлены из стали марки А3 - рукоятки из высококачественного пластика

A3 сталь Сталь А3
 Диаметр реза 20 мм

Артикул	Описание товара	Мин. кол-во/ мастер упак.	Прайс-лист
3012-04-04	160 мм, ручка пластик	10/50	

РУЧНОЙ СЕКАТОР

СОЮЗ



Эконом серия. Лезвия изготовлены из стали толщиной 3 мм. Рукоятки из высококачественного пластика

Диаметр реза 20 мм

Артикул	Описание товара	Мин. кол-во/ мастер упак.	Прайс-лист
3012-04-06С	160 мм	12/120	

РУЧНОЙ СЕКАТОР

СОЮЗ



Эконом серия. Лезвия изготовлены из стали толщиной 4 мм. Рукоятки из высококачественного пластика

Диаметр реза 20 мм
 Ремешок в комплектке

Артикул	Описание товара	Мин. кол-во/ мастер упак.	Прайс-лист
3012-04-07С	160 мм, ремешок на руку в комплектке	12/120	

НОЖОВКА САДОВАЯ

hanskonner



Ручка D-образной формы удобно лежит в руке, предотвращая выскальзывание из рук. Двухкомпонентная ручка ABS + TPR для комфортного захвата. Безопасность при использовании D-образной формы защищает руки от веток во время работы. Фиксация сложенного полотна для хранения и транспортировки

Безопасное хранение Защита от коррозии Сверхпрочная сталь

Артикул	Описание товара	Мин. кол-во/ мастер упак.	Прайс-лист
НК3012-06-180	180 мм	1/12	

НОЖОВКА САДОВАЯ

•Sturm!



Длина полотна

Артикул	Описание товара	Мин. кол-во/ мастер упак.	Прайс-лист
3012-06-180	180 мм	6/60	
3012-06-280	280 мм	6/48	

НОЖНИЦЫ САДОВЫЕ

•Sturm!



Садовые ножницы для травы служат для подрезания краёв газона. Лезвия выполнены из углеродистой стали 55С, закаленные, отшлифованные. Антикоррозионное покрытие, снижает трение и облегчает обрезку. Специальная форма ручки в виде петли, предотвращает выскальзывание из рук, защищает руки от повреждений. Двухкомпонентные ручки выполнены из ABS и TPR материалов.

Можно работать как правой, так и левой рукой Материал ручек

Артикул	Описание товара	Мин. кол-во/ мастер упак.	Прайс-лист
3012-04-26	Поворотная ручка	12/48	

ВЫСОТОРЕЗ

•Sturm!



Высоторез предназначен для обрезки деревьев, оснащен прочной металлической рукояткой длиной 2,4м. Обеспечивает ровное и точное подрезание ветвей диаметром до 25 мм. Ножовка идет в комплекте, устанавливается при необходимости.

Высота реза 240 см Усиленный

Артикул	Описание товара	Мин. кол-во/ мастер упак.	Прайс-лист
3012-04-240	2,4 м	1/6	

РУЧНЫЕ СЕКАТОРЫ

СУЧКОРЕЗ

hanskonner

Сучкорез телескопический с храповым механизмом, подходит для обрезки толстых веток. Режущее лезвие из высокоуглеродистой стали SK5, защитное покрытие снижает трение, облегчая резку.

Нижнее лезвие из высокоуглеродистой стали 10B55 с хромированным покрытием для защиты от ржавчины.

Полностью закаленное и прецизионно отшлифованное стальное лезвие остается острым даже при интенсивном использовании.

Он также включает в себя выдвижные алюминиевые ручки, которые легко дотягиваются до высоких веток, а также уменьшают вес для удобства использования.

Мягкие ручки PP+TPR обеспечивают более удобное управление.

Конструкция храпового механизма сочетает усилие с серией легких нажатий для максимальной режущей способности с минимальными усилиями.

 Телескопические ручки

 Храповый механизм

 Диаметр реза до 40 мм



Артикул	Описание товара	Мин. кол-во/мастер упак.	Прайс-лист
HK3012-05-03	телескопические рукоятки 460-700 мм	1/6	

СУЧКОРЕЗ

•Sturm!

 Диаметр реза до 35 мм





Закаленные лезвия из марки стали #50 с защитным тефлоновым покрытием для долговечной службы. Зубчатый режущий механизм увеличивает режущую способность. Рукоятки из высококачественного противоскользящего пластика для комфортной работы

Артикул	Описание товара	Мин. кол-во/мастер упак.	Прайс-лист
3012-05-01	760 мм	1/12	

СУЧКОРЕЗ

•Sturm!

 Зубчатый режущий механизм

 Диаметр реза до 35 мм

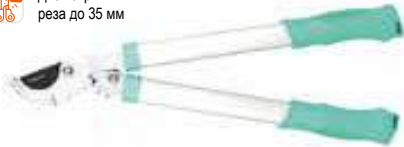

Закаленные лезвия из марки стали #50 с защитным тефлоновым покрытием для долговечной службы, зубчатый режущий механизм увеличивает режущую способность рукоятки из высококачественного противоскользящего пластика для комфортной работы

Артикул	Описание товара	Мин. кол-во/мастер упак.	Прайс-лист
3012-05-02	490 мм	1/12	

КУСТОРЕЗ

hanskonner



Кусторез с волнистыми лезвиями предназначен для омолаживающей обрезки крон деревьев и кустарников, топиарной стрижки. Специальная форма рукоятки и лезвий позволяет быстро подстричь

 Волнообразное лезвие

 Для создания сложных топиарных форм

 SK5 сталь

 ANTI SLIP

Закаленные лезвия с защитным покрытием

Ручка с противоскользящим покрытием

Артикул	Описание товара	Мин. кол-во/мастер упак.	Прайс-лист
HK3012-05-04	570 мм	1/6	

КУСТОРЕЗ

•Sturm!

Кусторез с волнистыми лезвиями предназначен для омолаживающей обрезки крон деревьев и кустарников. Режущие лезвия изготовлены из стали марки 50, закалены и остро заточены. Волнообразная кромка верхнего лезвия позволяет надежно удерживать ветку во время реза.

Тефлоновое покрытие основного лезвия обеспечивает легкость реза и максимальную защиту от коррозии. Ограничитель сжатия предохраняет инструмент от поломок. Стальные рукоятки с ручками из высококачественного противоскользящего пластика имеют покрытие, которое обеспечивает им защиту от коррозии



 Волнообразное лезвие

 ТЕФЛОН Тефлоновое покрытие

Артикул	Описание товара	Мин. кол-во/мастер упак.	Прайс-лист
3012-05-03	570 мм	1/12	

ОПРЫСКИВАТЕЛИ С РУЧНЫМ НАСОСОМ



ОПРЫСКИВАТЕЛЬ С РУЧНЫМ НАСОСОМ

•Sturm!



Благодаря 3м сменным насадкам с регулировкой распыления опрыскиватель имеет широкую сферу применения.

Артикул	Описание товара	Мин. кол-во/ мастер упак.	Прайс-лист
3016-22-01	3 насадки в комплекте, 1 л	☼ 1/20	
3016-22-015	3 насадки в комплекте, 1,5 л	☼ 1/20	
3016-22-02	3 насадки в комплекте, 2 л	☼ 1/20	

-  3 сменных носика
-  Регулировка струи
-  Объем 1, 1,5 и 2 литра



ОПРЫСКИВАТЕЛЬ С РУЧНЫМ НАСОСОМ

•Sturm!



Предназначен для нанесения жидких удобрений, средств защиты растений и полива. Фиксатор непрерывного полива, регулировка распыления, помповый насос

Артикул	Описание товара	Мин. кол-во/ мастер упак.	Прайс-лист
3016-20-01	1л	☼ 1/20	

-  Регулировка струи
-  Объем 1 литр

ОПРЫСКИВАТЕЛЬ НА КОЛЕСАХ

•Sturm!



С РУЧНЫМ НАСОСОМ, ШЛАНГОМ

Опрыскиватель на колесиках и с удобным кейсом для перевозки мелких вещей (телефон, перчатки). Оснащен клапаном предохранительным. Длинный шланг позволяет обрабатывать удаленные объекты.

Артикул	Описание товара	Мин. кол-во/ мастер упак.	Прайс-лист
3016-22-12	12 л	☼ 1/1	
3016-22-16	16 л	☼ 1/1	

-  Кейс на ручке
-  Регулировка струи
-  Колесики
-  Объем 12 и 16 литров



ОПРЫСКИВАТЕЛЬ С РУЧНЫМ НАСОСОМ

•Sturm!



Практичная герметичная крышка предотвратит разлив раствора. Регулировка распыления + фиксатор непрерывного распыления. Увеличенная рукоятка для комфортной работы, защита от избыточного давления, накладка на ремне для комфортной работы

Артикул	Описание товара	Мин. кол-во/ мастер упак.	Прайс-лист
3016-20-5	5л	☼ 1/6	
3016-20-7	7л	☼ 1/6	
3016-20-10	10л	☼ 1/6	

-  Регулировка струи
-  Объем 5, 7 и 10 литров
-  Наплечный ремень

ШТАНГИ ТЕЛЕСКОПИЧЕСКИЕ

•Sturm!

Высота штанги регулируется до трех метров, что поможет легко обработать не только кусты, но и деревья. Материал – нержавеющая сталь. Подходят к опрыскивателям Sturm! GS8216BM/GS8216B/GS8212B

Артикул	Техническое описание	Мин. кол-во/ мастер упак.	Прайс-лист
GS82-G301	длина от 1,5 до 3 м, курок для подачи воды в комплекте	☼ 1/50	
GS82-G302	длина от 0,55 до 3 м	☼ 1/50	



ЛОПАТЫ

ЛОПАТА АВТОМОБИЛЬНАЯ

•Sturm!

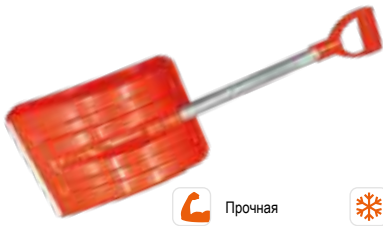

Ковш лопаты выполнен из первичного полипропилена с добавлением морозостойчивых компонентов. Алюминиевый черенок позволяет уменьшить вес лопаты, сохранив при этом прочность. Черенок заканчивается эргономической и крепкой V-образной ручкой, изготовленной первичного полипропилена.

- Прочная
- Морозостойкая
- Съемная ручка

Артикул	Описание товара	Мин. кол-во/ мастер упак.	Прайс-лист
3010-15-SA	компактный размер , съемный черенок	☹ 1/5	

ЛОПАТА СНЕГОУБОРОЧНАЯ

•Sturm!



Ковш лопат изготовлен из п/п специальной марки. Благодаря качественному материалу получено изделие высокой прочности. Кромка лопаты защищена специальным алюминиевым профилем с небольшим закруглением по краю. Это позволяет легче убирать снег, где территория не очень ровная.

- Прочная
- Морозостойкая

Артикул	Описание товара	Мин. кол-во/ мастер упак.	Прайс-лист
3010-15-15	37 см	☹ 1/5	

ЛОПАТА СНЕГОУБОРОЧНАЯ

•Sturm!

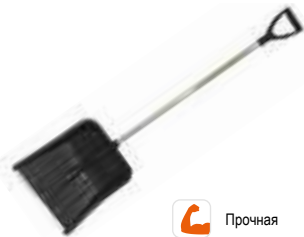

Ковш лопат изготовлен из полипропилена специальной марки. Благодаря качественному материалу получено изделие высокой прочности. Кромка лопаты защищена специальным алюминиевым профилем с небольшим закруглением по краю. Оптимальные габариты ковша лопаты с усиленными ребрами жесткости делают её одной из самых востребованных снегоуборочных лопат и позволяют использовать её для уборки любого снега

- Прочная
- Морозостойкая
- Съемная ручка

Артикул	Описание товара	Мин. кол-во/ мастер упак.	Прайс-лист
3010-15-16	45 см	☹ 1/5	

ЛОПАТА СНЕГОУБОРОЧНАЯ

•Sturm!



Ковш лопат изготовлен из первичного блоксополимера пропилен спец. марки. Кромка лопаты защищена специальным алюминиевым профилем с небольшим закруглением по краю. Это позволяет легче убирать снег, где территория не очень ровная. Черенок изготовлен из алюминиевого профиля, окрашенного порошковой краской, что позволило значительно снизить вес лопаты в сборе и избежать свойства алюминия пачкаться во время соприкосновения с ним.

- Блоксополимер
- Прочная
- Морозостойкая
- Съемная ручка

Артикул	Описание товара	Мин. кол-во/ мастер упак.	Прайс-лист
3010-15-17	45 см	☹ 1/5	

ЛОПАТА СНЕГОУБОРОЧНАЯ

•Sturm!



Ковш лопат изготовлен из первичного блоксополимера пропилен специальной марки. Несмотря на большую ширину 500 мм, работать данной лопатой будет удобно за счет специального эргономического черенка, снижающего нагрузку на позвоночник. Сам черенок изготовлен из алюминиевого профиля, окрашенного порошковой окраской, что позволило значительно снизить вес лопаты в сборе и избежать свойства алюминия пачкаться во время соприкосновения с ним.

- Блоксополимер
- Увеличенный размер ковша
- Прочная
- Морозостойкая

Артикул	Описание товара	Мин. кол-во/ мастер упак.	Прайс-лист
3010-15-18	50 см	☹ 1/5	

ЛОПАТА СНЕГОУБОРОЧНАЯ

•Sturm!



Скрепер предназначен для уборки снега на больших территориях, во дворах и на прилегающих к дому участках. Ковш скрепера выполнен из полипропилена спец. марки и усилен ребрами жесткости, что позволило добиться прочности и износостойкости изделия. Кромка скрепера защищена алюминиевой профильной планкой, позволяющей изделию служить дольше. Работать данным движком будет удобно за счет цельной металлической П-образной ручки, снижающей нагрузку на позвоночник и подвижных колёсиков, предназначенных для лучшего скольжения

- Колесики
- Увеличенный размер ковша
- Прочная
- Морозостойкая
- Съемная ручка

Артикул	Описание товара	Мин. кол-во/ мастер упак.	Прайс-лист
3010-15-20	Общая высота – 1380мм, ковш - 860*500мм (ш*в). Диаметр ручки - 22мм.	☹ 1/1	

ЛОПАТА СНЕГОУБОРОЧНАЯ

•Sturm!



Черенок изготовлен из фиброгласа, что позволяет значительно снизить вес лопаты в сборе, одновременно сохранив прочность, и избежать свойства алюминия пачкаться во время соприкосновения с ним. Ковш лопат изготовлен из полипропилена специальной марки. Благодаря качественному материалу получено изделие высокой прочности. Кромка лопаты защищена специальным алюминиевым профилем с небольшим закруглением по краю. Это позволяет легче убирать снег, где территория не очень ровная.

- Фиброглас черенок
- Блоксополимер
- Увеличенный размер ковша
- Прочная
- Морозостойкая

Артикул	Описание товара	Мин. кол-во/ мастер упак.	Прайс-лист
3010-15-21	Фиброгласовый черенок, 41x41 см	☹ 1/5	

ЛОПАТА СНЕГОУБОРОЧНАЯ

•Sturm!



Черенок изготовлен из фиброгласа, что позволяет значительно снизить вес лопаты в сборе, одновременно сохранив прочность, и избежать свойства алюминия пачкаться во время соприкосновения с ним. Ковш лопат изготовлен из полипропилена специальной марки. Благодаря качественному материалу получено изделие высокой прочности. Кромка лопаты защищена специальным алюминиевым профилем с небольшим закруглением по краю. Это позволяет легче убирать снег, где территория не очень ровная.

- Фиброглас черенок
- Блоксополимер
- Увеличенный размер ковша
- Прочная
- Морозостойкая

Артикул	Описание товара	Мин. кол-во/ мастер упак.	Прайс-лист
3010-15-22	Фиброгласовый черенок, 49x35 см	☹ 1/5	

ШЛАНГ ПОЛИВОЧНЫЙ







ШЛАНГ ПОЛИВОЧНЫЙ

hanskonner

WaterArt вода как искусство

Усиленный каркас - двойной вязанный каркас из армированной полиэфирной нити и 3 слоя высококачественного ПВХ.



-  No Twist
Защита от перегиба
-  температура
-20 / +60
-  10 Бар
Рабочее давление
-  Усиленный каркас
-  устойчив к UV
излучению
-  30 Бар
Давление на разрыв



Артикул	Диаметр, дюйм	Длина	Количество слоев	Мин. кол-во/ мастер упак.	Прайс-лист
НК3015-24-12-25	1/2"	25 м	4	☹ 1/1	
НК3015-24-34-25	3/4"	25 м	4	☹ 1/1	

ШЛАНГ ПОЛИВОЧНЫЙ

•Sturm!

Садовый шланг поможет облегчить полив большого огорода или сада, подачи воды на отдаленные участки.



-  гибкий
-  температура
-20 / +60
-  устойчив к UV
излучению



Артикул	Диаметр, дюйм	Длина	Количество слоев	Мин. кол-во/ мастер упак.	Прайс-лист
3015-15-12-25	1/2"	25	3	☹ 1/6	
3015-15-12-50	1/2"	50	3	☹ 1/3	
3015-15-34-25	3/4"	25	3	☹ 1/4	
3015-15-34-50	3/4"	50	3	☹ 1/2	
3015-15-1-50	1"	50	3	☹ 1/1	

ШЛАНГ ПОЛИВОЧНЫЙ

•Sturm!



Садовый шланг поможет облегчить полив большого огорода или сада, подачи воды на отдаленные участки.

-  гибкий
-  температура
-20 / +60
-  устойчив к UV
излучению

Артикул	Диаметр, дюйм	Длина	Количество слоев	Мин. кол-во/ мастер упак.	Прайс-лист
3015-15-4-12	1/2"	25	4	☹ 1/6	
3015-15-4-20	1"	20	4	☹ 1/3	
3015-15-4-34	3/4"	25	4	☹ 1/4	

КАТУШКА ДЛЯ ШЛАНГА



КАТУШКА ДЛЯ ШЛАНГА

•Sturm!



Артикул	Особенности	Мин. кол-во/ мастер упак.	Прайс-лист
3015-17-22	На колесах	☹ 1/6	

Вмещает 45 м шланга 1/2"

-  Мобильный
-  Колесики

БЫСТРОСЪЁМНЫЕ СОЕДИНИТЕЛИ, КОННЕКТОРЫ, НАСАДКИ

КОННЕКТОР С РЕГУЛИРОВКОЙ ДАВЛЕНИЯ **hanskonner**

Используются для удобного подключения поливочного шланга к источнику воды или к различным поливочным инструментам. Позволяют легко подключать и отключать поливочный шланг, переключаться между различными поливочными инструментами и регулировать поток воды. Помогают предотвратить утечку воды.



 Регулятор потока воды

Артикул	Количество режимов	Мин. кол-во/мастер упак.	Прайс-лист
НК3015-26-12S	1/2"	☼ 12/120	
НК3015-26-34S	3/4"	☼ 12/120	

СОЕДИНИТЕЛЬ ДЛЯ ШЛАНГА

•Sturm!



Артикул	Диаметр, дюйм	Мин. кол-во/мастер упак.	Прайс-лист
3015-21-1/2	1/2"	☼ 50/200	

КОННЕКТОР

•Sturm!



Артикул	Диаметр, дюйм	Мин. кол-во/мастер упак.	Прайс-лист
3015-21-1/2-2	1/2"-1/2"	☼ 50/200	

ТРОЙНИК

•Sturm!



Артикул	Диаметр, дюйм	Мин. кол-во/мастер упак.	Прайс-лист
3015-21-1/2-3	3/4"	☼ 50/200	

КОННЕКТОР-ПЕРЕХОДНИК

•Sturm!



Артикул	Диаметр, дюйм	Мин. кол-во/мастер упак.	Прайс-лист
3015-21-1/2-3/4	1/2"-3/4"	☼ 50/200	

КОННЕКТОР-ПЕРЕХОДНИК

•Sturm!



Артикул	Диаметр, дюйм	Мин. кол-во/мастер упак.	Прайс-лист
3015-21-1/2-3/4-1	1/2"-3/4"-1"	☼ 50/200	

СОЕДИНИТЕЛЬ ДЛЯ ШЛАНГА

•Sturm!



 Аквастоп

Артикул	Диаметр, дюйм	Мин. кол-во/мастер упак.	Прайс-лист
3015-21-1/2AS	1/2"	☼ 50/200	

СОЕДИНИТЕЛЬ ДЛЯ ШЛАНГА

•Sturm!



 Аквастоп

 TPR Материал корпуса

Артикул	Диаметр, дюйм	Мин. кол-во/мастер упак.	Прайс-лист
3015-21-1/2ASPR	1/2"	☼ 50/200	

СОЕДИНИТЕЛЬ ДЛЯ ШЛАНГА

•Sturm!



 TPR Материал корпуса

Артикул	Диаметр, дюйм	Мин. кол-во/мастер упак.	Прайс-лист
3015-21-1/2PR	1/2"	☼ 50/200	

РАЗВЕТВИТЕЛЬ

•Sturm!



Артикул	Диаметр, дюйм	Мин. кол-во/мастер упак.	Прайс-лист
3015-21-2K	2 крана	☼ 12/48	

БЫСТРОСЪЁМНЫЕ СОЕДИНИТЕЛИ, КОННЕКТОРЫ, НАСАДКИ

БЫСТРОСЪЁМНЫЙ СОЕДИНИТЕЛЬ •Sturm!



Артикул	Диаметр, дюйм	Мин. кол-во/ мастер упак.	Прайс-лист
3015-21-3/4	3/4"	☼ 50/200	

БЫСТРОСЪЁМНЫЙ СОЕДИНИТЕЛЬ •Sturm!



Артикул	Диаметр, дюйм	Мин. кол-во/ мастер упак.	Прайс-лист
3015-21-3/4-1	3/4"-1"	☼ 50/200	

БЫСТРОСЪЁМНЫЙ СОЕДИНИТЕЛЬ •Sturm!





 Аквастоп

Артикул	Диаметр, дюйм	Мин. кол-во/ мастер упак.	Прайс-лист
3015-21-3/4AS	3/4"	☼ 50/200	

БЫСТРОСЪЁМНЫЙ СОЕДИНИТЕЛЬ •Sturm!



 Аквастоп
 TPR Материал корпуса

Артикул	Диаметр, дюйм	Мин. кол-во/ мастер упак.	Прайс-лист
3015-21-3/4ASPR	3/4"	☼ 50/200	

БЫСТРОСЪЁМНЫЙ СОЕДИНИТЕЛЬ •Sturm!



 TPR Материал корпуса

Артикул	Диаметр, дюйм	Мин. кол-во/ мастер упак.	Прайс-лист
3015-21-3/4PR	3/4"	☼ 50/200	

МУФТА РЕМОНТНАЯ •Sturm!



Артикул	Диаметр, дюйм	Мин. кол-во/ мастер упак.	Прайс-лист
3015-21-1/2R	1/2"-1/2"	☼ 50/200	

МУФТА РЕМОНТНАЯ •Sturm!



Артикул	Диаметр, дюйм	Мин. кол-во/ мастер упак.	Прайс-лист
3015-21-3/4-3/4R	3/4"-3/4"	☼ 50/200	



До 8 функций - струя, распыление, туман, душ и др.



Коннектор с аквастопом в комплекте



Фиксация курка одним нажатием



Плавная регулировка потока воды



До 8 режимов полива

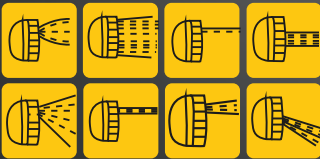

ComfortTouch

Комфортный и эргономичный корпус



T-Control
Управление большим пальцем

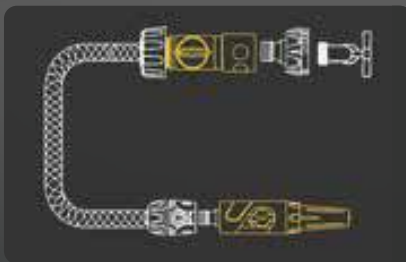

AquaStop



FixLock Фиксатор
для удобства в работе



НК3015-26-01

Наконечник для полива с регулировкой потока воды, удобен для мытья дорожек, автомобилей, велосипедов

Артикул	Количество режимов	Мин.кол-во / мастер упак.
НК3015-25-6AS	6	12/48
НК3015-25-7AS	7	12/48
НК3015-25-8AS	8	12/48
НК3015-25-8M	8	12/48
НК3015-25-8MT	8	12/48
НК3015-26-01	-	12/48



Удобная настройка угла
и режимов полива



Устойчивый материал
к износу и воздействию
УФ-излучению

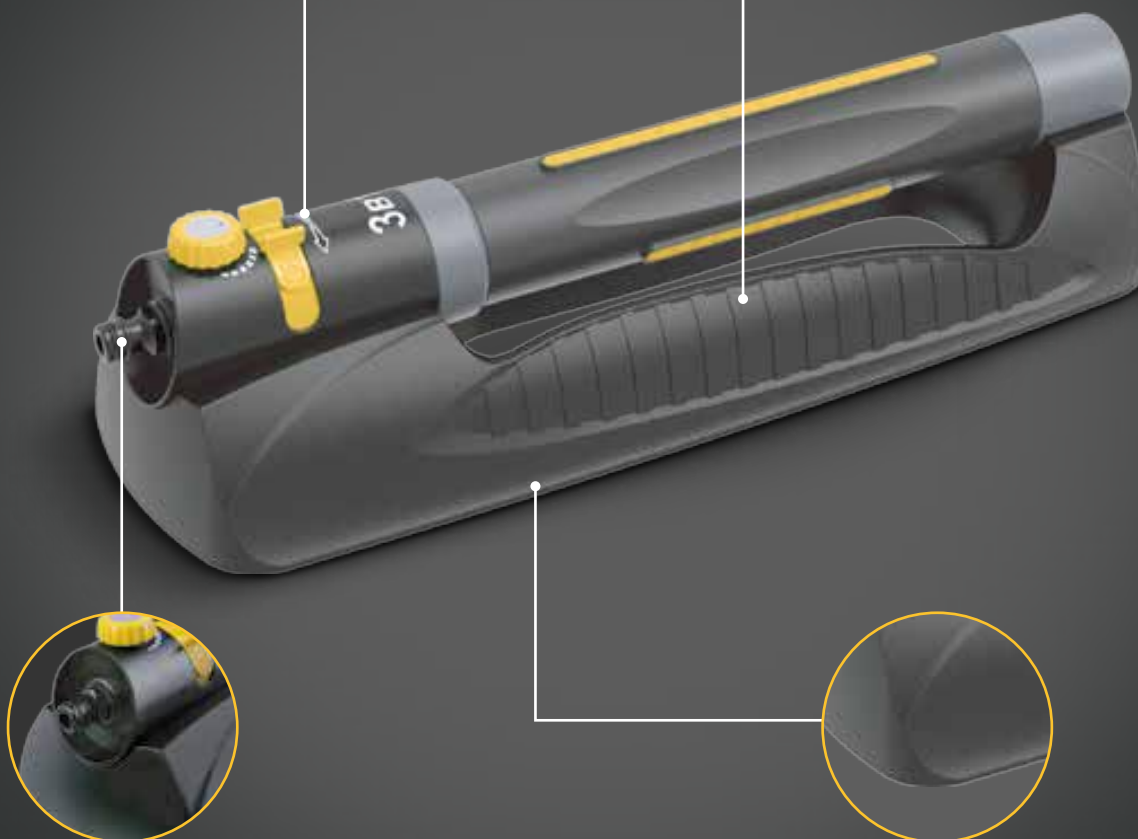

Легко подключается
к шлангу

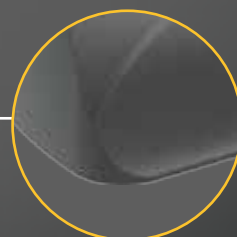

Широкое основание
для удобного размещения
на газоне

WaterArt



Регулируемый
диапазон полива



ResistUV
Устойчивость
к УФ-излучению



Встроенный
фильтр



TenderWatering
Деликатное орошение

3

3 режима
полива





Артикул	HK3015-25-3OS
Площадь полива, м ²	до 300
Количество сопел	6-19
Расход воды, л/мин	20

ПИСТОЛЕТЫ ДЛЯ ПОЛИВА

ПИСТОЛЕТ ДЛЯ ПОЛИВА

hanskonner







-  Фиксатор для удобства в работе
-  Аквастоп
-  TPR Материал корпуса
-  ERGO Эргономичная рукоятка
-  Управление большим пальцем

Артикул	Количество режимов	Мин. кол-во/мастер упак.	Прайс-лист
НК3015-25-6AS	6	12/48	

ПИСТОЛЕТ ДЛЯ ПОЛИВА

hanskonner







-  Фиксатор для удобства в работе
-  Аквастоп
-  TPR Материал корпуса
-  ERGO Эргономичная рукоятка

Артикул	Количество режимов	Мин. кол-во/мастер упак.	Прайс-лист
НК3015-25-7AS	7	12/48	

ПИСТОЛЕТ ДЛЯ ПОЛИВА

hanskonner







-  Фиксатор для удобства в работе
-  Аквастоп
-  TPR Материал корпуса
-  ERGO Эргономичная рукоятка
-  Управление большим пальцем

Артикул	Количество режимов	Мин. кол-во/мастер упак.	Прайс-лист
НК3015-25-8AS	8	12/48	

ПИСТОЛЕТ ДЛЯ ПОЛИВА

hanskonner







-  Фиксатор для удобства в работе
-  Аквастоп
-  TPR Материал корпуса
-  ERGO Эргономичная рукоятка

Артикул	Количество режимов	Мин. кол-во/мастер упак.	Прайс-лист
НК3015-25-8M	8	12/48	

ПИСТОЛЕТ ДЛЯ ПОЛИВА

hanskonner



-  Аквастоп
-  TPR Материал корпуса
-  Управление большим пальцем
-  ERGO Эргономичная рукоятка

Артикул	Количество режимов	Мин. кол-во/мастер упак.	Прайс-лист
НК3015-25-8MT	8	12/48	

НАКОНЕЧНИК ДЛЯ ПОЛИВА

hanskonner



-  Регулятор потока воды

Артикул	Количество режимов	Мин. кол-во/мастер упак.	Прайс-лист
НК3015-26-01	Насадка распылитель на шланг	12/48	

ПИСТОЛЕТ ДЛЯ ПОЛИВА

•Sturm!



Артикул	Количество режимов	Мин. кол-во/мастер упак.	Прайс-лист
3015-17-01	1 режим	12/48	

ПИСТОЛЕТ ДЛЯ ПОЛИВА

•Sturm!





-  Управление большим пальцем

Артикул	Количество режимов	Мин. кол-во/мастер упак.	Прайс-лист
3015-17-01T	1 режим	12/48	

ПИСТОЛЕТ ДЛЯ ПОЛИВА

•Sturm!





-  Резиновое покрытие корпуса
-  Zn Материал корпуса

Артикул	Количество режимов	Мин. кол-во/мастер упак.	Прайс-лист
3015-17-01Z	9 режимов	6/24	

ПИСТОЛЕТ ДЛЯ ПОЛИВА

•Sturm!



-  Резиновое покрытие корпуса
-  Zn Материал корпуса

Артикул	Количество режимов	Мин. кол-во/мастер упак.	Прайс-лист
3015-17-01ZB	7 режимов	12/48	

ПИСТОЛЕТЫ ДЛЯ ПОЛИВА

ПИСТОЛЕТ ДЛЯ ПОЛИВА

•Sturm!



Артикул	Количество режимов	Мин. кол-во/ мастер упак.	Прайс-лист
3015-17-03	3 режима	12/48	

ПИСТОЛЕТ ДЛЯ ПОЛИВА

•Sturm!



Артикул	Количество режимов	Мин. кол-во/ мастер упак.	Прайс-лист
3015-17-08	8 режимов	12/48	

ПИСТОЛЕТ ДЛЯ ПОЛИВА

•Sturm!



ERGO Эргономичная рукоятка

Артикул	Количество режимов	Мин. кол-во/ мастер упак.	Прайс-лист
3015-17-08P	8 режимов	6/24	

ПИСТОЛЕТ ДЛЯ ПОЛИВА

•Sturm!



Управление большим пальцем

Артикул	Количество режимов	Мин. кол-во/ мастер упак.	Прайс-лист
3015-17-08T	8 режимов	12/48	

ПИСТОЛЕТ ДЛЯ ПОЛИВА

•Sturm!



ERGO Эргономичная рукоятка

Артикул	Количество режимов	Мин. кол-во/ мастер упак.	Прайс-лист
3015-17-08Z	8 режимов	12/48	

ПИСТОЛЕТ ДЛЯ ПОЛИВА

•Sturm!



Резиновое покрытие корпуса
Zn Материал корпуса

Артикул	Количество режимов	Мин. кол-во/ мастер упак.	Прайс-лист
3015-17-09ZF	9 режимов	6/24	

ПИСТОЛЕТ-УДЛИНИТЕЛЬ

•Sturm!



Артикул	Количество режимов	Длина, см	Мин. кол-во/ мастер упак.	Прайс-лист
3015-17-12	8 режимов	71	12/48	

Модель с алюминиевым удлинителем, с помощью которого удобно поливать высокие или далеко расположенные растения.



ERGO Эргономичная рукоятка

ДОЖДЕВАТЕЛИ, РАЗБРЫЗГИВАТЕЛИ

ДОЖДЕВАТЕЛЬ ОСЦИЛЛИРУЮЩИЙ

hanskonner

WaterArt
вода как искусство

-  Устойчив к UV излучению
-  Деликатное орошение
-  Регулируемый диапазон полива
-  3 режима полива
-  Встроенный фильтр



Артикул	Особенности	Мин. кол-во/мастер упак.	Прайс-лист
НК3015-25-30S	площадь полива до 300м ² , количество сопел 6-19, расход воды 20 л/мин	 1/6	

РАЗБРЫЗГИВАТЕЛЬ КРУГОВОЙ

hanskonner

WaterArt
вода как искусство

-  Деликатное орошение
-  Регулируемый диапазон полива
-  360° круговое орошение
-  113м² площадь полива
-  Ударопрочный пластик
-  3 колышка - устойчивость на газоне





Артикул	Особенности	Мин. кол-во/мастер упак.	Прайс-лист
НК3015-25-3	площадь полива 113м ² , количество сопел 15, расход воды 30 л/мин, универсальный быстрьёмный фитинг	 1/24	

РАЗБРЫЗГИВАТЕЛЬ

•Sturm!





-  Пластиковый корпус
-  Радиус полива 4 м

Артикул	Особенности	Мин. кол-во/мастер упак.	Прайс-лист
3015-18-01P	Вращающийся, 3 сопла	 10/40	

РАЗБРЫЗГИВАТЕЛЬ

•Sturm!





-  Пластиковый корпус
-  Радиус полива 5 м

Артикул	Особенности	Мин. кол-во/мастер упак.	Прайс-лист
3015-18-03	Импульсный	 10/40	

РАЗБРЫЗГИВАТЕЛЬ

•Sturm!





-  Пластиковый корпус
-  Радиус полива 5 м

Артикул	Особенности	Мин. кол-во/мастер упак.	Прайс-лист
3015-18-3W	Вращающийся, на колесах	 10/40	

РАЗБРЫЗГИВАТЕЛЬ

•Sturm!





-  Пластиковый корпус
-  Радиус полива 7 м

Артикул	Особенности	Мин. кол-во/мастер упак.	Прайс-лист
3015-19-01	Импульсный	 12/48	

РАЗБРЫЗГИВАТЕЛЬ

•Sturm!





-  Цинковый корпус
-  Радиус полива 8 м

Артикул	Особенности	Мин. кол-во/мастер упак.	Прайс-лист
3015-19-01PZ	Импульсный	 12/48	

РАЗБРЫЗГИВАТЕЛЬ

•Sturm!

Цинковый корпус,
латунные сплинкеры

-  Цинковый корпус
-  Радиус полива 11 м

Артикул	Особенности	Мин. кол-во/мастер упак.	Прайс-лист
3015-19-01ZZ	Импульсный	 12/48	

Алфавитный указатель

1	1BATTERYSYSTEM	8
	1BATTERYSYSTEM12V.....	12
Н	НЕРА ФИЛЬТРЫ	156
	НЕРА ФИЛЬТРЫ	208
А	АВТОМАТИЧЕСКИЕ КОНТРОЛЛЕРЫ ДАВЛЕНИЯ	153
	АДАПТЕР ДЛЯ БИТ УГЛОВОЙ	182
	АДАПТЕР ПРУЖИННЫЙ ДЛЯ МОТОБУРОВ	207
	АДАПТЕРЫ ДЛЯ КОРОНОК SDS+/SDS MAX	177
	АДАПТЕРЫ-ПЕРЕХОДНИКИ	182
	АККУМУЛЯТОРНЫЕ КУСТОРЕЗЫ	137
	АККУМУЛЯТОРЫ И ЗАРЯДНЫЕ УСТРОЙСТВА	14
	АККУМУЛЯТОРНЫЙ ЗАКЛЕПОЧНЫЙ ПИСТОЛЕТ	29
	АКССУАРЫ ДЛЯ ГАЗОНОКОСИЛОК	214
	АКССУАРЫ ДЛЯ ГРАВЕРОВ	188
	АКССУАРЫ ДЛЯ ДРЕЛИ	160
	АКССУАРЫ ДЛЯ ЗАТОЧНЫХ СТАНКОВ	97
	АКССУАРЫ ДЛЯ ЗЕРНОДРОБИЛКИ	139
	АКССУАРЫ ДЛЯ КОМПРЕССОРОВ	106
	АКССУАРЫ ДЛЯ МОЕК ВЫСОКОГО ДАВЛЕНИЯ	146
	АКССУАРЫ ДЛЯ МОТОБУРОВ	207
	АКССУАРЫ ДЛЯ НАСОСОВ	153
	АКССУАРЫ ДЛЯ РАБОЧЕГО МЕСТА	321
	АКССУАРЫ ДЛЯ СВАРКИ	112
	АКССУАРЫ ДЛЯ СТРОИТЕЛЬНЫХ ПЫЛЕСОСОВ	156
	АКССУАРЫ ДЛЯ СТРОИТЕЛЬНЫХ ПЫЛЕСОСОВ	208
	АКССУАРЫ ДЛЯ ТОЧИЛЬНЫХ СТАНКОВ	95
	АКССУАРЫ ДЛЯ УШМ	160
	АЛМАЗНОЕ ПОЛОТНО	204
	АЛМАЗНЫЕ ГИБКИЕ ШЛИФОВАЛЬНЫЕ КРУГИ	190
	АЛМАЗНЫЕ ДИСКИ	190
	АЛМАЗНЫЕ ДИСКИ ДЛЯ БЕНЗОРЕЗОВ	190
	АЛМАЗНЫЙ ДИСК	45
	АППАРАТЫ ДЛЯ СВАРКИ ПЛАСТИКОВЫХ ТРУБ	88
Б	БЕНЗОРЕЗЫ	158
	БЕТОНОСМЕСИТЕЛИ	159
	БИМЕТАЛЛИЧЕСКИЕ КОРОНКИ	165
	БИМЕТАЛЛИЧЕСКИЕ КОРОНКИ ДЛЯ ТОНКОЛИСТОВОГО МЕТАЛЛА	165
	БИТЫ ДВУСТОРОННИЕ С МАГНИТНЫМ ДЕРЖАТЕЛЕМ	181
	БИТЫ ДВУСТОРОННИЕ ТОРСИОННЫЕ	181
	БИТЫ ДЛЯ КРОВЕЛЬНЫХ САМОРЕЗОВ	182
	БИТЫ ОДНОСТОРОННИЕ	181
	БИТЫ ОДНОСТОРОННИЕ ТОРСИОННЫЕ	181
	БИТЫ ПО ГИПСОКАРТОНУ	181
	БИТЫ ТОРСИОННЫЕ IMPACT POWER	181
	БИТЫ, НАБОРЫ БИТ, АДАПТЕРЫ	180
	БОКОРЕЗЫ	249
	БОКОРЕЗЫ	250
	БОКОРЕЗЫ BASICENHANCED SERIE	249
	БОКОРЕЗЫ МИНИ	251
	БОКОРЕЗЫ СО ВСТРОЕННЫМ СЪЁМНИКОМ ИЗОЛЯЦИИ	249
	БОКОРЕЗЫ УСИЛЕННЫЕ	249
	БОЛТОРЕЗ	294
	БРУСОК НАЖДАЧНЫЙ	274
	БУМАЖНЫЕ МЕШКИ	156
	БУМАЖНЫЕ МЕШКИ	208
	БУРЫ SDS+	171
	БЫСТРОСЪЁМНЫЙ СОЕДИНИТЕЛЬ	338
	БЮГЕЛЬ	271
	БЮДЖЕТНАЯ ЛИНЕЙКА	212
В	ВАЛ ГИБКИЙ	159
	ВАЛИК СМЕННЫЙ GIRPAINT	271
	ВАЛИК СМЕННЫЙ SYNTAX	271
	ВАЛИК СМЕННЫЙ VELOUR	271
	ВЕРСТАК ТИСКИ	268
	ВИБРОПЛИТЫ	157
	ВИБРОПРИСОСКИ ДЛЯ УКЛАДКИ ПЛИТКИ АККУМУЛЯТОРНЫЕ	90
	ВИНТ РАБОЧИЙ В СБОРЕ	153
	ВОДОНАГРЕВАТЕЛИ	114
	ВОЗДУХОДУВКИ БЕНЗИНОВЫЕ	138
	ВЫКОЛОТКИ	255
	ВЫСОТОРЕЗ	332
Г	ГАЗОНОКОСИЛКИ БЕНЗИНОВЫЕ	126
	ГАЗОНОКОСИЛКИ ЭЛЕКТРИЧЕСКИЕ	128
	ГАЙКОВЕРТЫ И ВИНТОВЕРТЫ АККУМУЛЯТОРНЫЕ	25
	ГАЙКОВЕРТЫ ЭЛЕКТРИЧЕСКИЕ	29
	ГАЛОГЕНОВЫЕ ОБОГРЕВАТЕЛИ ИНФРАКРАСНЫЕ	115
	ГВОЗДОДЕР	265
	ГВОЗДОДЕР-ЛОМ PULLFORCE1	265
	ГВОЗДОДЕР-ЛОМ PULLFORCE2	265
	ГВОЗДОДЕР-ЛОМ PULLFORCE3	265
	ГЕНЕРАТОРЫ БЕНЗОМОТОРНЫЕ 4-ТАКТНЫЕ	100
	ГЕНЕРАТОРЫ ИНВЕРТОРНЫЕ	104
	ГОРЕЛКА ГАЗОВАЯ	313
	ГОРЕЛКА ГАЗОВАЯ	314
	ГОРЕЛКА ГАЗОВАЯ ULTRAFLAME	313
	ГОРЕЛКА ГАЗОВАЯ ULTRAFLAME2	313
	ГОРЕЛКА ГАЗОВАЯ ULTRAFLAME3	313
	ГОРЕЛКА КРОВЕЛЬНАЯ	314
	ГОФРОШЛАНГ	68
	ГРАВЕРЫ АККУМУЛЯТОРНЫЕ	64
	ГРАВЕРЫ ЭЛЕКТРИЧЕСКИЕ	64
Д	ДАЛЬНОМЕР ЛАЗЕРНЫЙ	310
	ДВИГАТЕЛИ БЕНЗИНОВЫЕ	140
	ДЕТЕКТОР УНИВЕРСАЛЬНЫЙ	310
	ДИФфуЗОР ГАЗОВЫЙ	112
	ДЛИННОГУБЦЫ	250
	ДЛИННОГУБЦЫ BASICENHANCED SERIE	250
	ДОЖДЕВАТЕЛЬ ОСЦИЛЛИРУЮЩИЙ	343
	ДОЛОТО ДЛЯ СНЯТИЯ ПЛИТКИ SDS+	175
	ДОМКРАТ ПОДКАТНОЙ QUICKLIFT	256
	ДРЕЛИ АЛМАЗНОГО СВЕРЛЕНИЯ ЭЛЕКТРИЧЕСКИЕ	32
	ДРЕЛИ НИЗКООБОРОТИСТЫЕ ЭЛЕКТРИЧЕСКИЕ	33
	ДРЕЛИ УДАРНЫЕ ЭЛЕКТРИЧЕСКИЕ	31
	ДРЕЛИ-МИКСЕРЫ ЭЛЕКТРИЧЕСКИЕ	33
	ДРЕЛИ-ШУРУПОВЕРТЫ АККУМУЛЯТОРНЫЕ	16
	ДРЕЛИ-ШУРУПОВЕРТЫ ЭЛЕКТРИЧЕСКИЕ	30
Е	ЕДИНАЯ СИСТЕМА ХРАНЕНИЯ HANSTORAGE	71
	ЕДИНАЯ СИСТЕМА ХРАНЕНИЯ HANSTORAGE PLUS	71
	Е-ОБРАЗНАЯ ПИЛА	203
	Е-ОБРАЗНАЯ ПИЛА БИ-МЕТАЛЛ	203
З	ЗАЖИМ РУЧНОЙ	256
	ЗАЖИМЫ ТИП КРОКОДИЛ	113
	ЗАКЛЁПКИ	281
	ЗАКЛЕПОЧНИК	280
	ЗАКЛЕПОЧНИК ДВУРУЧНЫЙ	280
	ЗАКЛЕПОЧНИК ПОВОРОТНЫЙ	280
	ЗЕНКЕР	291
	ЗЕРНОДРОБИЛКИ	139
	ЗУБИЛА (ДОЛОТА)	174
	ЗУБИЛА (ДОЛОТА) HEX	174
	ЗУБИЛА HEX30	174
	ЗУБИЛА SDS+	174
	ЗУБИЛО	255
	ЗУБИЛО КАНАЛЬНОЕ SDS+	175
	ЗУБИЛО ПИКООБРАЗНОЕ SDS MAX	175
	ЗУБИЛО ПИКООБРАЗНОЕ SDS+	174
И	ИНСТРУМЕНТ ДЛЯ СНЯТИЯ ИЗОЛЯЦИИ	254
К	КАБЕЛЕРЕЗЫ КОМБИНИРОВАННЫЕ	250
	КАБЕЛЬНЫЙ ШТЕКЕР	113
	КАРАНДАШ С ТВЕРДОСПЛАВНЫМ НАКОНЕЧНИКОМ	272
	КАРБИДНОЕ ПОЛОТНО	203
	КАТУШКА ДЛЯ ШЛАНГА	336

Алфавитный указатель

КАТУШКИ ТРИММЕРНЫЕ С ЛЕСКОЙ В СБОРЕ	209
КЕРНЕР	255
КЕРНЕР АВТОМАТИЧЕСКИЙ	255
КИРКА	223
КИСТЬ ПЛОСКАЯ «ПРАКТИК»	270
КИСТЬ ПЛОСКАЯ COLORFLOW	270
КИСТЬ ПЛОСКАЯ EURO	270
КИСТЬ ПЛОСКАЯ PROF1	270
КИСТЬ ПЛОСКАЯ STANDARD	270
КИСТЬ-МАКЛОВИЦА «МИНИ»	270
КИЯНКИ	223
КЛЕЕВЫЕ СТЕРЖНИ	88
КЛЕЕВЫЕ СТЕРЖНИ	206
КЛЕММА ЗАЗЕМЛЕНИЯ	113
КЛЕЩИ ПЕРЕСТАВНЫЕ	248
КЛЕЩИ ПЕРЕСТАВНЫЕ BUTTONJOINT	247
КЛЕЩИ ПЕРЕСТАВНЫЕ QUICKSHIFT	247
КЛЕЩИ ПЕРЕСТАВНЫЕ С ПЛАСТИКОВЫМИ ВСТАВКАМИ В ГУБКАХ	248
КЛЕЩИ ПЕРЕСТАВНЫЕ С ПОДВИЖНОЙ ГУБКОЙ	248
КЛУПП ТРУБНЫЙ	291
КЛЮЧ ГАЕЧНЫЙ НАКИДНОЙ УНИВЕРСАЛЬНЫЙ	242
КЛЮЧ МУЛЬТИФУНКЦИОНАЛЬНЫЙ САМОЗАЖИМНОЙ	242
КЛЮЧ РАЗВОДНОЙ	244
КЛЮЧ РАЗВОДНОЙ	245
КЛЮЧ РАЗВОДНОЙ С ТОНКИМИ ГУБКАМИ И КНОПКОЙ БЫСТРОЙ РЕГУЛИРОВКИ	244
КЛЮЧ РАЗВОДНОЙ С КОРОТКОЙ РУЧКОЙ	244
КЛЮЧ РАЗВОДНОЙ С КОРОТКОЙ РУЧКОЙ И СУПЕР ТОНКИМИ ГУБКАМИ	245
КЛЮЧ РАЗВОДНОЙ С СУПЕР ТОНКИМИ ГУБКАМИ	245
КЛЮЧ РАЗВОДНОЙ С ТОНКИМИ ГУБКАМИ	244
КЛЮЧ РАЗВОДНОЙ С ТОНКИМИ ГУБКАМИ	245
КЛЮЧ РАЗВОДНОЙ С ТОНКИМИ ГУБКАМИ THINGRIP	244
КЛЮЧ СВЕЧНОЙ	241
КЛЮЧ СВЕЧНОЙ КОМБИНИРОВАННЫЙ	241
КЛЮЧ ТРУБНЫЙ РЫЧАЖНЫЙ	247
КЛЮЧ ТРУБНЫЙ РЫЧАЖНЫЙ FORCEDDRIVE	247
КЛЮЧИ КОМБИНИРОВАННЫЕ	242
КЛЮЧ-ТРЕЩОТКА	241
КЛЮЧ-ТРУБКА ТОРЦЕВОЙ	241
КОЛЬЦЕВЫЕ НАБОРНЫЕ ПИЛЫ	170
КОМПРЕССОРЫ АВТОМОБИЛЬНЫЕ	105
КОМПРЕССОРЫ АККУМУЛЯТОРНЫЕ	104
КОМПРЕССОРЫ ВОЗДУШНЫЕ БЕЗМАСЛЯНЫЕ	105
КОМПРЕССОРЫ ВОЗДУШНЫЕ МАСЛЯНЫЕ	105
КОНВЕКЦИОННЫЕ ОБОГРЕВАТЕЛИ	118
КОННЕКТОР	337
КОННЕКТОР С РЕГУЛИРОВКОЙ ДАВЛЕНИЯ	337
КОННЕКТОР-ПЕРЕХОДНИК	337
КОРОНКИ АЛМАЗНЫЕ ДЛЯ АЛМАЗНОГО СВЕРЛЕНИЯ	177
КОРОНКИ АЛМАЗНЫЕ ДЛЯ ПОДРОЗЕТНИКОВ	177
КОРОНКИ АЛМАЗНЫЕ ДЛЯ УШМ ПО КЕРАМОГРАНИТУ	178
КОРОНКИ АЛМАЗНЫЕ ПО КЕРАМОГРАНИТУ И КАФЕЛЬНОЙ ПЛИТКЕ	179
КОРОНКИ КОЛЬЦЕВЫЕ ПО БЕТОНУ SDS+	177
КОРОНКИ ПО БЕТОНУ	177
КОРОНКИ ПО ДЕРЕВУ	170
КОРЩЕТКА	274
КОРЩЕТКИ ДЛЯ ДРЕЛИ И ТОЧИЛ	205
КОРЩЕТКИ ДЛЯ УШМ	204
КРАСКОПУЛЬТ HVLP	109
КРАСКОПУЛЬТЫ ДЛЯ КОМПРЕССОРОВ	109
КРАСКОРАСПЫЛИТЕЛИ ЭЛЕКТРИЧЕСКИЕ	80
КРЕСТИКИ ДЛЯ КЛАДКИ ПЛИТКИ	272
КРИМПЕР ДЛЯ ОБЖИМА	254
КРУГИ ЗАЧИСТНЫЕ ЛЕПЕСТКОВЫЕ	184
КРУГИ ПОЛИРОВАЛЬНЫЕ	187
КРУГИ ШЛИФОВАЛЬНЫЕ	97
КРУГИ ШЛИФОВАЛЬНЫЕ VELCRO	46
КРУГИ ШЛИФОВАЛЬНЫЕ VELCRO	65
КРУГИ ШЛИФОВАЛЬНЫЕ VELCRO	67
КРУГИ ШЛИФОВАЛЬНЫЕ VELCRO	68
КРУГИ ШЛИФОВАЛЬНЫЕ VELCRO	187
КРУГИ ШЛИФОВАЛЬНЫЙ	188
КРУГЛОГУБЦЫ	251
КРУГЛОГУБЦЫ ИЗОГНУТЫЕ МИНИ	251
КРУГЛОГУБЦЫ МИНИ	251
КУВАЛДА	223

КУЛЬТИВАТОРЫ БЕНЗИНОВЫЕ	141
КУСАЧКИ МИНИ	251
КУСТОРЕЗ	333

Л

ЛАМПА ПАЯЛЬНАЯ	314
ЛЕБЕДКА РЫЧАЖНАЯ	256
ЛЕБЕДКА ШЕСТЕРЕНЧАТАЯ	256
ЛЕЗВИЯ ДЛЯ НОЖЕЙ	290
ЛЕЗВИЯ ДЛЯ НОЖЕЙ ULTRASHARP	290
ЛЕЗВИЯ ДЛЯ НОЖЕЙ ULTRASHARP	290
ЛЕНТА ШЛИФОВАЛЬНАЯ	95
ЛЕНТОЧНЫЕ ПИЛЫ ЭЛЕКТРИЧЕСКИЕ	93
ЛЕСКА ДЛЯ ТРИММЕРА	212
ЛИНЕЙКА МЕТАЛЛИЧЕСКАЯ	312
ЛИНЕЙКА МНОГОФУНКЦИОНАЛЬНАЯ	312
ЛОБЗИКИ АККУМУЛЯТОРНЫЕ	79
ЛОБЗИКИ ЭЛЕКТРИЧЕСКИЕ	79
ЛОПАТА АВТОМОБИЛЬНАЯ	335
ЛОПАТА СНЕГОУБОРОЧНАЯ	335

М

МАГНИТЫ ДЛЯ СВАРКИ	112
МАСКИ СВАРЩИКА	111
МАСЛА	217
МАЧТА ОСВЕТИТЕЛЬНАЯ LIGHTINGASSISTANT	316
МАЧТА ОСВЕТИТЕЛЬНАЯ POWERLIGHT	316
МАЧТА ОСВЕТИТЕЛЬНАЯ POWERLIGHT2	316
МАШИНЫ ДЛЯ ШЛИФОВКИ СТЕН	67
МАШИНЫ ПОЛИРОВАЛЬНЫЕ ЭЛЕКТРИЧЕСКИЕ	47
МАШИНЫ ШЛИФОВАЛЬНО-ПОЛИРОВАЛЬНЫЕ АККУМУЛЯТОРНЫЕ	46
МАШИНЫ ШЛИФОВАЛЬНЫЕ ВИБРАЦИОННЫЕ ЭЛЕКТРИЧЕСКИЕ	67
МАШИНЫ ШЛИФОВАЛЬНЫЕ ЛЕНТОЧНЫЕ	65
МАШИНЫ ШЛИФОВАЛЬНЫЕ ПРЯМЫЕ АККУМУЛЯТОРНЫЕ	64
МАШИНЫ ШЛИФОВАЛЬНЫЕ ПРЯМЫЕ ЭЛЕКТРИЧЕСКИЕ	64
МАШИНЫ ШЛИФОВАЛЬНЫЕ УГЛОВЫЕ АККУМУЛЯТОРНЫЕ	44
МАШИНЫ ШЛИФОВАЛЬНЫЕ ЩЕТОЧНЫЕ	65
МАШИНЫ ШЛИФОВАЛЬНЫЕ ЭКСЦЕНТРИКОВЫЕ	65
МЕМБРАНА ДЛЯ ГИДРОБАКА	153
МЕШОК ДЛЯ СБОРА ПЫЛИ	68
МИКСЕРЫ ЭЛЕКТРИЧЕСКИЕ	33
МИНИ МОЛОТОК-ГВОЗДОДЕР	222
МИНИ ТОПОР	263
МИНИ ЩИПЦЫ ДЛЯ ЗАЧИСТКИ ЭЛЕКТРОПРОВОДОВ	253
МИНИ-МАСЛЕНКА	108
МНОГОФУНКЦИОНАЛЬНЫЕ УСТРОЙСТВА АККУМУЛЯТОРНЫЕ	72
МНОГОЦЕЛЕВОЙ УГОЛЬНИК	312
МОЙКИ ВЫСОКОГО ДАВЛЕНИЯ ЭЛЕКТРИЧЕСКИЕ	142
МОЛОТКИ ОТБОЙНЫЕ ЭЛЕКТРИЧЕСКИЕ	34
МОЛОТОК КАМЕНЩИКА	221
МОЛОТОК КРОВЕЛЬЩИКА	221
МОЛОТОК КРОВЕЛЬЩИКА	222
МОЛОТОК КРОВЕЛЬЩИКА ЦЕЛЬНОКОВАННЫЙ	221
МОЛОТОК С КЕРНЕРОМ	221
МОЛОТОК СЛЕСАРНЫЙ	221
МОЛОТОК СЛЕСАРНЫЙ	222
МОЛОТОК-ГВОЗДОДЕР	221
МОЛОТОК-ГВОЗДОДЕР	222
МОЛОТОК-ГВОЗДОДЕР ЦЕЛЬНОКОВАННЫЙ	221
МОТОБЛОКИ	140
МОТОБУРЫ	141
МОТОПОМПЫ БЕНЗИНОВЫЕ	141
МУЛЬТИМЕТР	309
МУФТА РЕМОНТНАЯ	338

Н

НАБОР ГОЛОВОК	236
НАБОР ГОЛОВОК И БИТ	236
НАБОР ИНСТРУМЕНТА ДИЭЛЕКТРИЧЕСКИЙ	237
НАБОР ИНСТРУМЕНТОВ	234
НАБОР ИНСТРУМЕНТОВ	235
НАБОР ИНСТРУМЕНТОВ	237
НАБОР ИНСТРУМЕНТОВ	238
НАБОР ИНСТРУМЕНТОВ	240
НАБОР КАРАНДАШЕЙ МАЛЯРНЫХ	272
НАБОР КЛЮЧЕЙ TORX	224
НАБОР КЛЮЧЕЙ TORX	225

Алфавитный указатель

НАБОР КЛЮЧЕЙ ИМБУСОВЫХ HEX	224
НАБОР КЛЮЧЕЙ ИМБУСОВЫХ HEX	225
НАБОР КЛЮЧЕЙ КОМБИНИРОВАННЫХ	242
НАБОР КЛЮЧЕЙ РОЖКОВЫХ	242
НАБОР КЛЮЧЕЙ-ТРУБОК ТОРЦЕВЫХ	241
НАБОР МЕТЧИКОВ И ПЛАШЕК	291
НАБОР НАДФИЛЕЙ	254
НАБОР НАПИЛЬНИКОВ	254
НАБОР НАСАДОК ДЛЯ ГРАВЕРА	188
НАБОР НАСАДОК ПО ДЕРЕВУ	203
НАБОР НАСАДОК УНИВЕРСАЛЬНЫЙ	203
НАБОР НОЖЕЙ QUICKRELOAD3 SUPER SET	286
НАБОР ОТВЕРТОК	227
НАБОР ОТВЕРТОК	232
НАБОР ОТВЕРТОК	233
НАБОР ОТВЕРТОК ДИЭЛЕКТРИЧЕСКИХ	232
НАБОР ОТВЕРТОК ДИЭЛЕКТРИЧЕСКИХ	233
НАБОР ОТВЕРТОК ДЛЯ ТОЧНОЙ МЕХАНИКИ	231
НАБОР ОТВЕРТОК И БИТ	232
НАБОР ПРОБОЙНИКОВ	236
НАБОР РЕЗЬБОНАРЕЗНОЙ	291
НАБОР СТАМЕСОК	266
НАБОР ШАРОШЕК	188
НАБОР ШЕСТИГРАННЫХ КЛЮЧЕЙ	224
НАБОР ШЕСТИГРАННЫХ КЛЮЧЕЙ	225
НАБОРЫ АДАПТЕРОВ	182
НАБОРЫ АККУМУЛЯТОРНОГО ИНСТРУМЕНТА	29
НАБОРЫ БИТ	182
НАБОРЫ КОРОНОК ПО ДЕРЕВУ	170
НАБОРЫ ПНЕВМОИНСТРУМЕНТА	107
НАБОРЫ СВЕРЛ	164
НАБОРЫ ФРЕЗ	167
НАДФИЛИ	254
НАЖДАЧНАЯ БУМАГА (5 ШТ.)	203
НАКОЛЕННИКИ ЗАЩИТНЫЕ	322
НАКОЛЕННИКИ ЗАЩИТНЫЕ	323
НАКОНЕЧНИК ДЛЯ ПОЛИВА	341
НАКОНЕЧНИК ТОКОСЪЕМНЫЙ	112
НАПИЛЬНИК	254
НАПИЛЬНИКИ ДЛЯ ЗАТОЧКИ ПИЛЬНОЙ ЦЕПИ	216
НАПРАВЛЯЮЩАЯ ДЛЯ УШМ	162
НАСАДКА ДЛЯ ЗАТОЧКИ СВЕРЛ	95
НАСАДКА ДЛЯ ПРОЧИСТКИ ТРУБ	161
НАСАДКА ДЛЯ СБОРА ПЫЛИ И СТРУЖКИ	204
НАСАДКА ДОЛОТО (ЗУБИЛО) SDS MAX	175
НАСАДКА ДОЛОТО (ЗУБИЛО) SDS+	174
НАСАДКА ЗУБИЛО ЛОПАТОЧНОЕ SDS+	174
НАСАДКА КУЛЬТИВАТОР ДЛЯ ТРИММЕРА	210
НАСАДКА НА ДРЕЛЬ ДЛЯ ЗАТОЧКИ СВЕРЛ	161
НАСАДКА ПЫЛЕУДАЛЕНИЯ ДЛЯ ДРЕЛИ	162
НАСАДКА ПЫЛЕУДАЛЕНИЯ ДЛЯ УШМ	162
НАСАДКА ЦЕПНАЯ ПИЛА ДЛЯ УШМ	160
НАСАДКИ ДЛЯ МИКСЕРОВ	206
НАСАДКИ ДЛЯ ПЫЛЕУДАЛЕНИЯ	162
НАСАДКИ ДЛЯ РЕНОВАТОРА	203
НАСАДКИ ДЛЯ ТРИММЕРА	210
НАСОСНЫЕ СТАНЦИИ	148
НАСОСЫ ВИБРАЦИОННЫЕ	149
НАСОСЫ ДЛЯ ФОНТАНА	149
НАСОСЫ ПОВЫСИТЕЛЬНЫЕ ДЛЯ ВОДОСНАБЖЕНИЯ	152
НАСОСЫ ПОГРУЖНЫЕ ДРЕНАЖНЫЕ	150
НАСОСЫ ПОГРУЖНЫЕ СКВАЖИННЫЕ ВИНТОВЫЕ	150
НАСОСЫ ФЕКАЛЬНЫЕ	152
НАСОСЫ ЦИРКУЛЯЦИОННЫЕ ОТОПИТЕЛЬНЫЕ	152
НЕТКАНЫЕ МЕШКИ	156
НЕТКАНЫЕ МЕШКИ	208
НОЖ	286
НОЖ	321
НОЖ HUNTERPOWER	321
НОЖ QUICKRELOAD	286
НОЖ QUICKRELOAD 2	286
НОЖ QUICKSHARP	321
НОЖ REINFORCEDCUT	286
НОЖ SOLIDFIXATION	286
НОЖ SURVIVALSENSE	321
НОЖ ДЛЯ ГАЗОНОКОСИЛКИ	214
НОЖ ДЛЯ ЛИНОЛЕУМА	286

НОЖ С АВТОМАТИЧЕСКОЙ СМЕНОЙ ЛЕЗВИЯ	286
НОЖИ ДЛЯ РУБАНКА	170
НОЖИ И ФРЕЗЫ ДЛЯ ТРИММЕРОВ	210
НОЖИ СТРОГАЛЬНЫЕ TS15521-992	99
НОЖНИЦЫ ДЛЯ БАГЕТА	292
НОЖНИЦЫ ДЛЯ РЕЗКИ ПВХ ТРУБ	292
НОЖНИЦЫ ДЛЯ РЕЗКИ ПВХ ТРУБ АККУМУЛЯТОРНЫЕ	90
НОЖНИЦЫ ПО МЕТАЛЛУ	161
НОЖНИЦЫ ПО МЕТАЛЛУ	292
НОЖНИЦЫ ПО МЕТАЛЛУ И ЛОБЗИК	161
НОЖНИЦЫ САДОВЫЕ	332
НОЖНИЦЫ ХОЗЯЙСТВЕННЫЕ	293
НОЖОВКА ДЛЯ СВЕРХТОЧНЫХ РАБОТ	259
НОЖОВКА ПО ДЕРЕВУ	260
НОЖОВКА ПО ДЕРЕВУ PRECISIONCUT	259
НОЖОВКА ПО ДЕРЕВУ PROGRESSOR	259
НОЖОВКА ПО ДЕРЕВУ И ГИПСОКАРТОНУ	260
НОЖОВКА ПО ДЕРЕВУ С КАРАНДАШОМ	259
НОЖОВКА ПО МЕТАЛЛУ	283
НОЖОВКА ПО МЕТАЛЛУ	284
НОЖОВКА ПО МЕТАЛЛУ 2В1 СО ВСТРОЕННОЙ НОЖОВКОЙ ПО ДЕРЕВУ NIGHTENSION2	283
НОЖОВКА ПО МЕТАЛЛУ NIGHTENSION	283
НОЖОВКА ПО МЕТАЛЛУ С ДОПОЛНИТЕЛЬНЫМ ПОЛОТНОМ	283
НОЖОВКА ПО ПЕНОБЕТОНУ	284
НОЖОВКА САДОВАЯ	332

О

ОБОГРЕВАТЕЛИ КЕРАМИЧЕСКИЕ	116
ОПОРНЫЕ ТАРЕЛКИ	46
ОПОРНЫЕ ТАРЕЛКИ	186
ОПРЫСКИВАТЕЛИ АККУМУЛЯТОРНЫЕ	147
ОПРЫСКИВАТЕЛИ БЕНЗИНОВЫЕ	147
ОПРЫСКИВАТЕЛЬ НА КОЛЕСАХ	334
ОПРЫСКИВАТЕЛЬ С РУЧНЫМ НАСОСОМ	334
ОПТИМАЛЬНАЯ ЛИНЕЙКА	212
ОТБИВОЧНЫЙ ШНУР	272
ОТВЕРТКА - АДАПТЕР	229
ОТВЕРТКА 7 В 1	231
ОТВЕРТКА TORX	228
ОТВЕРТКА TORX	229
ОТВЕРТКА TRI-WING	229
ОТВЕРТКА ДИЭЛЕКТРИЧЕСКАЯ	230
ОТВЕРТКА ИНДИКАТОРНАЯ	231
ОТВЕРТКА ИНДИКАТОРНАЯ С БАТАРЕЙКАМИ	231
ОТВЕРТКА КРЕСТОВАЯ	227
ОТВЕРТКА КРЕСТОВАЯ	228
ОТВЕРТКА КРЕСТОВАЯ	230
ОТВЕРТКА КРЕСТОВАЯ PZ	228
ОТВЕРТКА ПЕРЕВЕРТЫШ	230
ОТВЕРТКА ПЕРЕВЕРТЫШ	231
ОТВЕРТКА С НАСАДКАМИ	229
ОТВЕРТКА С НАСАДКАМИ	230
ОТВЕРТКА С НАСАДКАМИ	232
ОТВЕРТКА ТРЕЩОТЧНАЯ	227
ОТВЕРТКА УДАРНО-ПОВОРОТНАЯ	231
ОТВЕРТКА ШЛИЦ U-ТИП	228
ОТВЕРТКА ШЛИЦ ТРЕУГОЛЬНИК	229
ОТВЕРТКА ШЛИЦЕВАЯ	228
ОТВЕРТКА ШЛИЦЕВАЯ	231
ОТВЕРТКА-ПЕРЕВЕРТЫШ 4 В 1	230
ОТВЕРТКА-ПЕРЕВЕРТЫШ 4 В 1	231
ОТВЕРТКИ АККУМУЛЯТОРНЫЕ	29
ОТРЕЗНОЙ ДИСК ПО МЕТАЛЛУ	45
ОТРЕЗНОЙ ДИСК ПО МЕТАЛЛУ	94
ОТРЕЗНЫЕ ДИСКИ ПО МЕТАЛЛУ	184
ОТРЕЗНЫЕ ПИЛЫ ЭЛЕКТРИЧЕСКИЕ	94
ОЧКИ ЗАЩИТНЫЕ	322
ОЧКИ-ЩИТОК	322

П

ПАССАТИЖИ	248
ПАССАТИЖИ	249
ПАССАТИЖИ BASICENHANCED SERIE	248
ПАССАТИЖИ МИНИ	251
ПАЯЛЬНИКИ	90
ПЕНОГЕНЕРАТОР	146

Алфавитный указатель

ПЕРЕХОДНИК ДЛЯ ТРИММЕРНОЙ КАТУШКИ.....	210
ПЕРФОРАТОРЫ SDS MAX.....	39
ПЕРФОРАТОРЫ SDS PLUS.....	41
ПЕРФОРАТОРЫ АККУМУЛЯТОРНЫЕ.....	36
ПЕРЧАТКИ МУЖСКИЕ.....	323
ПИЛА Т-ОБРАЗНАЯ ПО ДЕРЕВУ.....	203
ПИЛА ЛУЧКОВАЯ.....	260
ПИЛКИ ДЛЯ ЛОБЗИКОВ.....	199
ПИЛЫ АККУМУЛЯТОРНЫЕ ЦЕПНЫЕ.....	129
ПИЛЫ БЕНЗИНОВЫЕ ЦЕПНЫЕ.....	133
ПИЛЫ САБЕЛЬНЫЕ АККУМУЛЯТОРНЫЕ.....	77
ПИЛЫ САБЕЛЬНЫЕ ЭЛЕКТРИЧЕСКИЕ.....	77
ПИЛЫ ЭЛЕКТРИЧЕСКИЕ ЦЕПНЫЕ.....	136
ПИЛЬНЫЕ ДИСКИ ДЛЯ ЦИРКУЛЯРНЫХ И ТОРЦОВЫХ ПИЛ, СТАНКОВ.....	195
ПИЛЬНЫЕ ДИСКИ МУЛЬТИРЕЗ.....	198
ПИЛЬНЫЕ ДИСКИ ПО ДЕРЕВУ.....	195
ПИЛЬНЫЕ ДИСКИ ПО СТАЛИ.....	195
ПИРОМЕТР QUICKMEASURE.....	310
ПИСТОЛЕТ ДЛЯ ГЕРМЕТИКА.....	276
ПИСТОЛЕТ ДЛЯ ГЕРМЕТИКА BUFFALOPRESS.....	276
ПИСТОЛЕТ ДЛЯ МОЕК ВЫСОКОГО ДАВЛЕНИЯ.....	146
ПИСТОЛЕТ ДЛЯ МОНТАЖНОЙ ПЕНЫ.....	275
ПИСТОЛЕТ ДЛЯ ПЕНЫ FOAMELITE.....	275
ПИСТОЛЕТ ДЛЯ ПЕНЫ FOAMELITE2.....	275
ПИСТОЛЕТ ДЛЯ ПОДКАЧКИ ШИН.....	107
ПИСТОЛЕТ ДЛЯ ПОЛИВА.....	341
ПИСТОЛЕТ ДЛЯ ПОЛИВА.....	342
ПИСТОЛЕТ МОЕЧНЫЙ.....	107
ПИСТОЛЕТ ПЕСКОСТРУЙНЫЙ.....	107
ПИСТОЛЕТ-УДЛИНИТЕЛЬ.....	342
ПИСТОЛЕТЫ ПРОДУВОЧНЫЕ.....	106
ПИСТОЛЕТЫ ТЕРМОКЛЕЕВЫЕ.....	86
ПЛИТКОРЕЗ ДЛЯ ПРЯМОГО РЕЗА.....	293
ПЛИТКОРЕЗ-КУСАЧКИ.....	294
ПЛИТКОРЕЗНЫЕ СТАНКИ.....	98
ПЛОСКОГУБЦЫ.....	251
ПНЕВМАТИЧЕСКОЕ ОБОРУДОВАНИЕ.....	106
ПНЕВМОФИТИНГ.....	108
ПОДОШВА ДЛЯ НАЖДАЧНОЙ БУМАГИ.....	203
ПОДОШВА ШЛИФОВАЛЬНАЯ.....	47
ПОДОШВЫ ШЛИФОВАЛЬНЫЕ.....	67
ПОДОШВЫ ШЛИФОВАЛЬНЫЕ.....	186
ПОЛОТНА ДЛЯ ЛЕНТОЧНЫХ ПИЛ.....	202
ПОЛОТНА ДЛЯ САБЕЛЬНЫХ ПИЛ.....	202
ПОЛОТНА ПИЛЬНЫЕ.....	94
ПОЛОТНО ДВУХСТОРОННЕЕ.....	284
ПОЛОТНО ДЛЯ НОЖОВКИ ПО МЕТАЛЛУ.....	284
ПОРТАТИВНЫЕ ВИБРАТОРЫ ДЛЯ БЕТОНА.....	159
ПРЕСС-КЛЕЩИ.....	253
ПРЕСС-КЛЕЩИ ДЛЯ ВТУЛОЧНЫХ НАКОНЕЧНИКОВ.....	253
ПРОВОЛОКА ДЛЯ СВАРКИ.....	113
ПЫЛЕСБОРНИК HVС20WD-880.....	156
ПЫЛЕСБОРНИК HVС20WD-880.....	208
ПЫЛЕСОСЫ АККУМУЛЯТОРНЫЕ.....	155
ПЫЛЕСОСЫ САДОВЫЕ ЭЛЕКТРИЧЕСКИЕ.....	139
ПЫЛЕСОСЫ СТРОИТЕЛЬНЫЕ.....	154

Р

РАДИАТОРЫ МАСЛЯНЫЕ ЭЛЕКТРИЧЕСКИЕ.....	119
РАЗБЫРИГИВАТЕЛЬ.....	343
РАЗБЫРИГИВАТЕЛЬ КРУГОВОЙ.....	343
РАЗВЕТВЛИТЕЛЬ.....	337
РАСХОДНЫЕ МАТЕРИАЛЫ ДЛЯ СТЕПЛЕРА.....	106
РЕЗАК ДЛЯ ЛАМИНАТА.....	294
РЕЗАК СМЕННЫЙ ДЛЯ ПЛИТКОРЕЗА.....	294
РЕЙСМУСЫ ПОРТАТИВНЫЕ.....	99
РЕЛЕ ДАВЛЕНИЯ ДЛЯ НАСОСОВ.....	153
РУБАНКИ ЭЛЕКТРИЧЕСКИЕ.....	78
РУЛЕТКА.....	298
РУЛЕТКА.....	303
РУЛЕТКА COMPACTFIT.....	298
РУЛЕТКА COMPACTFIT2.....	298
РУЛЕТКА EASYMEASURE.....	298
РУЛЕТКА EXTRALED СО ВСТРОЕННЫМ ФОНАРЕМ.....	298
РУЛЕТКА MAGNETFORCE1.....	298
РУЛЕТКА MAGNETFORCE2.....	298

РУЛЕТКА MAGNETFORCE3.....	298
РУЛЕТКА ГЕОДЕЗИЧЕСКАЯ.....	303
РУЛЕТКА С КАРАНДАШОМ.....	303
РУЧКА ДЛЯ ДРЕЛИ.....	161
РУЧКА ТЕЛЕСКОПИЧЕСКАЯ.....	271
РУЧКА УШМ.....	160
РУЧНОЙ ПЛИТКОРЕЗ.....	293
РУЧНОЙ СЕКАТОР.....	329
РУЧНОЙ СЕКАТОР.....	332
РУЧНОЙ СЕКАТОР С ХРАПОВЫМ МЕХАНИЗМОМ.....	329
РЮКЗАК ДЛЯ ИНСТРУМЕНТОВ SAFEME4.....	327

С

СВАРОЧНЫЕ ИНВЕРТОРЫ ММА.....	110
СВАРОЧНЫЕ ПОЛУАВТОМАТЫ.....	110
СВАРОЧНЫЙ АППАРАТ TIG.....	110
СВАРОЧНЫЙ КАБЕЛЬ.....	112
СВАРОЧНЫЙ РУКАВ (ЕВРОРУКАВ).....	112
СВЕРЛА ВИНТОВЫЕ ПО ДЕРЕВУ.....	166
СВЕРЛА ОПАЛУБОЧНЫЕ МОНТАЖНЫЕ.....	167
СВЕРЛА ПЕРОВЫЕ ПО ДЕРЕВУ.....	166
СВЕРЛА ПО БЕТОНУ.....	175
СВЕРЛА ПО ДЕРЕВУ.....	166
СВЕРЛА ПО ДЕРЕВУ Х-ТИП.....	166
СВЕРЛА ПО МЕТАЛЛУ.....	163
СВЕРЛА ПО СТЕКЛУ И КАФЕЛЮ.....	179
СВЕРЛА СТУПЕНЧАТЫЕ ПО МЕТАЛЛУ.....	164
СВЕРЛА УНИВЕРСАЛЬНЫЕ.....	176
СВЕЧИ ЗАЖИГАНИЯ.....	212
СЕТКА АБРАЗИВНАЯ.....	274
СЕТКА-ИЗМЕЛЬЧИТЕЛЬ.....	139
СЕТКОДЕРЖАТЕЛЬ.....	274
СИНТЕТИЧЕСКИЙ ШЛИФОВАЛЬНЫЙ КРУГ.....	186
СИСТЕМЫ АВТОЗАПУСКА ДЛЯ ГЕНЕРАТОРОВ.....	104
СКОБЫ ДЛЯ СТЕПЛЕРА.....	279
СМЕННОЕ ЛЕЗВИЕ ДЛЯ НОЖНИЦ.....	292
СМЕННЫЙ АМОРТИЗАТОР.....	106
СМЕННЫЙ БАЧОК ДЛЯ КРАСКОПУЛЬТА 600 Г.....	109
СМЕННЫЙ БОЕК.....	106
СНЕГОУБОРЩИКИ АККУМУЛЯТОРНЫЕ.....	138
СОЕДИНИТЕЛЬ ДЛЯ ШЛАНГА.....	337
СОПЛО.....	113
СТАМЕСКИ.....	266
СТАНКИ ДЕРЕВООБРАБАТЫВАЮЩИЕ УНИВЕРСАЛЬНЫЕ.....	99
СТАНКИ ЗАТОЧНЫЕ СПЕЦИАЛИЗИРОВАННЫЕ.....	97
СТАНКИ РАСПИЛОВОЧНЫЕ ПОРТАТИВНЫЕ.....	99
СТАНКИ СВЕРЛИЛЬНЫЕ.....	98
СТАНКИ ТОЧИЛЬНО-ШЛИФОВАЛЬНЫЕ КОМБИНИРОВАННЫЕ.....	95
СТАНКИ ТОЧИЛЬНЫЕ.....	95
СТЕКЛОДОМКРАТ.....	273
СТЕКЛОРЕЗ.....	273
СТЕПЛЕР.....	279
СТЕПЛЕР STEADYSHOT.....	279
СТЕПЛЕР РЕССОРНЫЙ POWERSHOT.....	279
СТЕПЛЕРЫ АККУМУЛЯТОРНЫЕ.....	72
СТОЙКИ ДЛЯ ДРЕЛИ.....	160
СТОЙКИ ДЛЯ КРЕПЛЕНИЯ УШМ.....	160
СТОЛ ДЛЯ ТОРЦОВОЧНОЙ ПИЛЫ.....	268
СТРУБЦИНА F-ОБРАЗНАЯ.....	267
СТРУБЦИНА F-ОБРАЗНАЯ HEAVYGRIP.....	267
СТРУБЦИНА G-ОБРАЗНАЯ.....	268
СТРУБЦИНА G-ОБРАЗНАЯ MIGHTYGRIP.....	268
СТРУБЦИНА БЫСТРОЗАЖИМНАЯ.....	266
СТРУБЦИНА БЫСТРОЗАЖИМНАЯ.....	267
СТРУБЦИНА БЫСТРОЗАЖИМНАЯ WOLVERINEGRIP.....	266
СТРУБЦИНА БЫСТРОЗАЖИМНАЯ WOLVERINEGRIP2.....	266
СТРУБЦИНА КЛЕШЕОБРАЗНАЯ.....	268
СТРУБЦИНА РЕМЕННАЯ.....	267
СТРУБЦИНА УГЛОВАЯ.....	267
СТРУБЦИНА УГЛОВАЯ.....	268
СУМКА ДЛЯ ИНСТРУМЕНТА 1BATTERYSYSTEM STORAGE.....	327
СУМКА ДЛЯ ИНСТРУМЕНТОВ.....	327
СУМКА ДЛЯ ИНСТРУМЕНТОВ.....	328
СУМКА ДЛЯ ИНСТРУМЕНТОВ SAFEME3.....	327
СУМКА ДЛЯ ШУРУПОВЕРТА EASYSTORAGE1.....	327
СУМКА ПОЯСНАЯ SAFEME1.....	327
СУМКА ПОЯСНАЯ SAFEME2.....	327

Алфавитный указатель

СУЧКОРЕЗ	333
СЪЕМНИКИ СТОПОРНЫХ КОЛЕЦ	251
Т	
ТАРЕЛКА ОПОРНАЯ ДЛЯ ГИБКИХ АЛМАЗНЫХ КРУГОВ	190
ТЕПЛОВЕНТИЛЯТОРЫ	119
ТЕПЛОВЫЕ ПУШКИ ГАЗОВЫЕ	115
ТЕПЛОВЫЕ ПУШКИ ДИЗЕЛЬНЫЕ	114
ТЕПЛОВЫЕ ПУШКИ ЭЛЕКТРИЧЕСКИЕ	115
ТИСКИ ДЛЯ ДРЕЛИ	160
ТИСКИ СЛЕСАРНЫЕ	256
ТОНКОГУБЦЫ	250
ТОНКОГУБЦЫ МИНИ	251
ТОПОР	262
ТОПОР	263
ТОПОР FIREKEEPER	262
ТОПОР FORCESUT	262
ТОПОР FORCESUT2	262
ТОПОР ТОМАНАВК	263
ТОПОР С АКСЕССУАРОМ ДЛЯ РОЗЖИГА	262
ТОПОР-КОЛУН	262
ТОПОР-КОЛУН	263
ТОПОР-КОЛУН FORCESUT	262
ТОРЦОВЫЕ ПИЛЫ ЭЛЕКТРИЧЕСКИЕ	91
ТОЧИЛКА ДЛЯ ТОПОРОВ И НОЖЕЙ DUALSHARPENER	262
ТРЕШОТКА ДЛЯ КЛУПП	291
ТРИММЕРЫ АККУМУЛЯТОРНЫЕ	122
ТРИММЕРЫ БЕНЗИНОВЫЕ	123
ТРИММЕРЫ ЭЛЕКТРИЧЕСКИЕ	125
ТРОЙНИК	337
У	
УГЛОВЫЕ ШЛИФОВАЛЬНЫЕ МАШИНЫ ЭЛЕКТРИЧЕСКИЕ	50
УГОЛЬНИК	311
УГОЛЬНИК	312
УГОЛЬНИК КРОВЕЛЬНЫЙ	311
УГОЛЬНИК КРОВЕЛЬНЫЙ RAFTERSQUARE	311
УГОЛЬНИК РАЗМЕТОЧНЫЙ ASSISTANTLEDGE	311
УГОЛЬНИК С УРОВНЕМ И КАРАНДАШОМ	311
УГОЛЬНИК С УРОВНЕМ И ЧЕРТИЛКОЙ	311
УДЕРЖИВАЮЩАЯ ПРИВЯЗЬ	323
УДЛИНИТЕЛИ ДЛЯ ПЕРОВЫХ СВЕРЛ	166
УДЛИНИТЕЛЬ ШНЕКА	207
УРОВЕНЬ	308
УРОВЕНЬ PRECISIONPOWER	307
УРОВЕНЬ PRECISIONPOWER COMPACT	307
УРОВЕНЬ PRECISIONPOWER2	307
УРОВЕНЬ PRECISIONPOWER3	307
УРОВЕНЬ PRECISIONPOWER4	307
УРОВЕНЬ VISIONPOWER	307
УРОВЕНЬ ЛАЗЕРНЫЙ САМОВЫРАВНИВАЮЩИЙСЯ	309
УРОВЕНЬ ПРОТИВОУДАРНЫЙ	308
УРОВЕНЬ С КАРАНДАШОМ	308
УСТРОЙСТВА ДЛЯ ЗАТОЧКИ НОЖЕЙ	290
Ф	
ФЕНЫ АККУМУЛЯТОРНЫЕ	82
ФЕНЫ ТЕХНИЧЕСКИЕ	85
ФИЛЬТР ТОНКОЙ ОЧИСТКИ ДЛЯ МОЙКИ	146
ФИЛЬТРЫ	108
ФЛАНЕЦ ГИДРОАККУМУЛЯТОРА	153
ФОНАРЬ	317
ФОНАРЬ RIGELGLOW	317
ФОНАРЬ НАЛОБНЫЙ VEGAGLOW	317
ФОНАРЬ НАЛОБНЫЙ СВЕТОДИОДНЫЙ	317
ФОНАРЬ НАЛОБНЫЙ СВЕТОДИОДНЫЙ	318
ФОНАРЬ-ПРОЖЕКТОР	316
ФОНАРЬ-ПРОЖЕКТОР	317
ФОНАРЬ-ПРОЖЕКТОР SIRIUSGLOW	317
ФОНАРЬ-ПРОЖЕКТОР МИНИ	318
ФРЕЗА ГАЛТЕЛЬНАЯ	167
ФРЕЗА КРОМОЧНАЯ	169
ФРЕЗА КРОМОЧНАЯ КОНУСНАЯ	168
ФРЕЗА КРОМОЧНАЯ ПАЗО-ШИПОВАЯ	168
ФРЕЗА КРОМОЧНАЯ ПАЗО-ШИПОВАЯ	169
ФРЕЗА КРОМОЧНАЯ С ВЕРХНИМ ПОДШИПНИКОМ	168
ФРЕЗА КРОМОЧНАЯ С НИЖНИМ ПОДШИПНИКОМ	168
ФРЕЗА КРОМОЧНАЯ С ПОДШИПНИКОМ 12,7 ММ	168
ФРЕЗА КРОМОЧНАЯ С ПОДШИПНИКОМ 9,5 ММ	168
ФРЕЗА ПАЗОВАЯ «ЛАСТОЧКИН ХВОСТ»	168
ФРЕЗА ПАЗОВАЯ V-ОБРАЗНАЯ	167
ФРЕЗА ПАЗОВАЯ ФАСОННАЯ	168
ФРЕЗА ПРОФИЛЬНАЯ	169
ФРЕЗА Т-ОБРАЗНАЯ	169
ФРЕЗА УНИВЕРСАЛЬНАЯ	169
ФРЕЗА ФАЛЬЦЕВАЯ	169
ФРЕЗА ФИГУРНАЯ	169
ФРЕЗЕРЫ АККУМУЛЯТОРНЫЕ	77
ФРЕЗЕРЫ ЭЛЕКТРИЧЕСКИЕ	78
ФРЕЗЫ ПАЗОВЫЕ ПРЯМЫЕ	167
ФРЕЗЫ ПО ДЕРЕВУ	167
ФУМЛЕНТА	314
Х	
ХВОСТОВИКИ ДЛЯ БИМЕТАЛЛИЧЕСКИХ КОРОНОК	165
ХОМУТ-ЛИПУЧКА МНОГОРАЗОВЫЙ	282
ХОМУТЫ ПЛАСТМАССОВЫЕ	282
Ц	
ЦВЕТОЧНЫЙ СЕКАТОР	329
ЦЕПИ И ШИНЫ ДЛЯ ЦЕПНЫХ ПИЛ	214
ЦЕПЬ ПИЛЬНАЯ	131
ЦЕПЬ ПИЛЬНАЯ	132
ЦИРКУЛЯРНЫЕ ПИЛЫ АККУМУЛЯТОРНЫЕ	73
ЦИРКУЛЯРНЫЕ ПИЛЫ ПОГРУЖНЫЕ ЭЛЕКТРИЧЕСКИЕ	73
ЦИРКУЛЯРНЫЕ ПИЛЫ ЭЛЕКТРИЧЕСКИЕ	76
Ч	
ЧАШКИ АЛМАЗНЫЕ	193
Ш	
ШАБЛОН ДЛЯ КОПИРОВАНИЯ КОНТУРОВ	312
ШИЛО ХОЗЯЙСТВЕННОЕ	293
ШИНА ПИЛЬНАЯ	131
ШИНА ПИЛЬНАЯ	131
ШИНА ПИЛЬНАЯ	132
ШЛАНГ ВЫСОКОГО ДАВЛЕНИЯ	146
ШЛАНГ ПОЛИВОЧНЫЙ	336
ШЛАНГИ УДЛИНИТЕЛИ ДЛЯ КОМПРЕССОРА	107
ШЛИФКРУГИ VELCRO (ПОД ЛИПУЧКУ)	186
ШЛИФКРУГИ VELCRO ДЛЯ DWS6010	186
ШЛИФКРУГИ VELCRO ДЛЯ DWS6010SL	187
ШЛИФКРУГИ VELCRO ДЛЯ HDWS6080VL	186
ШЛИФКРУГИ VELCRO ДЛЯ HOS8140VL	186
ШЛИФЛЕНТЫ БЕСКОНЕЧНЫЕ (10 ШТ)	188
ШЛИФЛЕНТЫ ДЛЯ СТАНКОВ	188
ШЛИФОВАЛЬНАЯ БУМАГА	188
ШЛИФОВАЛЬНЫЕ КРУГИ И ОПОРНЫЕ ТАРЕЛКИ	186
ШЛИФОВАЛЬНЫЕ КРУГИ СЕТЧАТЫЕ	68
ШЛИФОВАЛЬНЫЕ КРУГИ СЕТЧАТЫЕ	187
ШЛИФОВАЛЬНЫЕ МАТЕРИАЛЫ	188
ШНЕК ДЛЯ МОТОБУРОВ	207
ШНЕК ПО ЛЬДУ ДЛЯ МОТОБУРОВ	207
ШПАТЕЛЬ ЗУБЧАТЫЙ	272
ШПАТЕЛЬНАЯ ЛОПАТКА	272
ШТАНГА ДЛЯ ЛАЗЕРНОГО УРОВНЯ	310
ШТАНГА ДЛЯ ЛАЗЕРНОГО УРОВНЯ С ТРЕНОГОЙ	310
ШТАНГЕНЦИРКУЛЬ	312
ШТАНГИ ТЕЛЕСКОПИЧЕСКИЕ	334
ШТАНГИ ТЕЛЕСКОПИЧЕСКИЕ	137
ШТРОБОРЕЗЫ ЭЛЕКТРИЧЕСКИЕ	62
ШТУЦЕР ДЛЯ НАСОСНЫХ СТАНЦИЙ	153
Щ	
ЩЕТКА ПРОВОЛОЧНАЯ	274
ЩЕТКИ ДЛЯ ЩЕТОЧНЫХ ШЛИФМАШИН	187
ЩИПЦЫ ДЛЯ ЗАЧИСТКИ ЭЛЕКТРОПРОВОДОВ	253
ЩИТОК ЗАЩИТНЫЙ	323
Э	
ЭЛЕКТРОДОДЕРЖАТЕЛЬ	113
Я	
ЯЩИКИ ДЛЯ ИНСТРУМЕНТОВ	328



REC-CatALL2025